

Қазақстан Республикасы Білім және ғылым министрлігі
«Bolashaq» академиясы
Министерство образования и науки Республики Казахстан
Академия «Bolashaq»

«Жастар және қазіргі заманауи әлемдегі мәселелер»

*студенттер, магистранттар, докторанттар және жас ғалымдардың
(халықаралық қатысуымен) Республикалық
ғылыми-практикалық конференция материалдары*

1 ТОМ



«Молодежь и глобальные проблемы современности»

*Материалы Республиканской научно-практической конференции
студентов, магистрантов, докторантов и молодых ученых
(с международным участием)*

ТОМ 1

Қарағанды
Болашақ-Баспа
2022

«Жастар және қазіргі заманауи әлемдегі мәселелер» студенттер, магистранттар, докторанттар және жас ғалымдардың (халықаралық қатысуымен) Республикалық ғылыми-практикалық конференция материалдары – Қарағанды: «Болашақ-Баспа», 2022 ж. - 355 бет. – 1 том.

Материалы Республиканской научно-практической конференции студентов, магистрантов и докторантов и молодых ученых «Молодежь и глобальные проблемы современности» (с международным участием). – Караганды: «Болашақ-Баспа», 2022 г. - 355 стр. – Том 1.

ISBN 978-601-273-381-5

Бұл жинаққа студенттер, магистранттар, докторанттар мен жас ғалымдардың «Жастар және қазіргі заманауи әлемдегі мәселелер» тақырыбындағы Республикалық ғылыми-практикалық конференция материалдары енгізілді.

Аталмыш жинақта қоғамдық өміріміздің барлық саласында қазіргі жағдайда қойылып отырған күрделі мәселелерге, интеграциялық үрдіс ерекшеліктеріне талдау жасалған.

В настоящее издание включены материалы Республиканской научно-практической конференции студентов, магистрантов, докторантов и молодых ученых «Молодежь и глобальные проблемы современности».

Данный сборник научных трудов посвящен анализу особенностей интеграционных процессов, охватывающих самые разные сферы жизни людей, наиболее глубоко и остро проявляющих себя в современных условиях.

РЕДАКЦИОННАЯ КОЛЛЕГИЯ:

- Менлибаев Қ.Н. - «Bolashaq» академиясының ректоры, ф.ғ.к., профессор
- Рысмагамбетова Г.М., «Bolashaq» академиясының стратегиялық даму жөніндегі проректоры, з.ғ.к., профессор
- Кадырова Г.А. «Bolashaq» академиясының ғылыми жұмыстар және халықаралық байланыстар жөніндегі проректоры, э.ғ.к., доцент
- Смагулова Г.С., ғылыми зерттеу және жоғарыдан кейінгі білім беруді ұйымдастыру орталығының маманы
- Кабжанов А.Т. з.ғ.к., профессор
- Дарибекова А.С., э.ғ.к., профессор
- Газиханова Ж.Г., PhD докторы, доцент
- Касенов Е.Б., т.ғ.к., доцент
- Султанов А.К., м.ғ.к., доцент
- 1. Калижанова А.Н., магистр, аға оқытушы
- 2. Жумжумаев Н.С., магистр, аға оқытушы
- 3. Қосманова А.Б., магистр, аға оқытушы
- 4. Байтасова А.Б. магистр, аға оқытушы
- 5. Байлен А.С. магистр, аға оқытушы
- 1. Утяев А.Ф., ф.ғ.к., доцент, БашМУ Стерлитамак филиалы деканының ғылыми жұмыс жөніндегі орынбасары (Ресей)
- 2. Глухова В.И., э.ғ.к., доцент, Остроградский атындағы Кременчуг ұлттық университетінің бухгалтерлік есеп кафедрасының меңгерушісі (Украина)

РЕДАКЦИОННАЯ КОЛЛЕГИЯ:

- Менлибаев Қ.Н., к.ф.н., профессор, ректор.
- Рысмагамбетова Г.М., к.ю.н., профессор, проректор по стратегическому развитию.
- Кадырова Г.А., к.э.н., доцент, проректор по научной работе и международному сотрудничеству.
- Смагулова Г.С., специалист центра правовых исследований и послевузовского образования.
- Кабжанов А.Т. к.ю.н., профессор
- Дарибекова А.С., к.э.н.к., профессор
- Газиханова Ж.Г., доктор PhD, доцент
- Касенов Е.Б., к.и.н., доцент
- Султанов А.К., к.м.н., доцент
- 1. Бокижанова Г.К., к.п.н., доцент
- 2. Есмагулова А.А., магистр, ст.преподаватель
- 3. Калижанова А.Н., магистр, ст.преподаватель
- 4. Жумжумаев Н.С., магистр, ст.преподаватель
- 5. Қосманова А.Б., магистр, ст.преподаватель
- 6. Бағдал А. магистр, ст.преподаватель
- 7. Байтасова А.Б. магистр, ст.преподаватель
- 8. Байлен А.С. магистр, ст.преподаватель
- 1. Утяев А.Ф., к.фил.н, доцент, зам.декана по научной работе Стерлитамакского филиала БашГУ (Россия)
- 2. Глухова В.И., к.э.н., доцент, зав.кафедрой учета и финансов Кременчугского национального университета им.М.Остроградского (Украина)

ISBN 978-601-273-381-5

**ҚАЗАҚСТАН РЕСПУБЛИКАСЫ
ЗАҢНАМАСЫНЫҢ ДАМУ
МӘСЕЛЕЛЕРІ**

**ПЕРСПЕКТИВЫ
РАЗВИТИЯ ЗАКОНОДАТЕЛЬСТВА
РЕСПУБЛИКИ КАЗАХСТАН**

Алдабаева А.
заң ғылымдарының магистрі,
Ғылыми-зерттеу және жоғарыдан кейінгі білім беруді ұйымдастыру орталығының маманы,
«Bolashaq» академиясы
Қарағанды қаласы, Қазақстан Республикасы
ardak.zhumaxankyzy@list.ru

Алғожа А.
2-курстың магистранты, «Bolashaq» академиясы
Қарағанды қаласы, Қазақстан Республикасы
87009608772kz@gmail.com

АДАМ САУДАСЫ ҚЫЛМЫСЫНЫҢ КЕЙБІР МӘСЕЛЕЛЕРІ

Аңдатпа. Авторлар мақаласында адам саудасына қарсы күрестің қажетті шарты - кешенді тәсіл екендігін арқау етеді, осыған байланысты адам саудасына қарсы іс-қимылды ұйымдастыруға бағытталған арнайы заң қабылдау кезек күттірмейтін іс деп біледі. Адам саудасына қарсы күрес стратегиясын қалыптастыру адам саудасына қарсы іс-қимылдың негізгі тактикалық ерекшеліктерін анықтауда маңызды рөл атқарады дейді авторлар.

Адам саудасы, әсіресе әйелдер мен балаларды сату – біздің заманымыздың қасірет көрінісі. Құлдықтың әлем тарихында 2-ғасырдан астам уақыт бұрын күші жойылғанына қарамастан, қазіргі заман оған ұқсас институтты өмірге қайта жандандырды. Бүкіл әлемде әлі күнге ерлер, әйелдер мен балалар құлдыққа ұқсас жағдайларда сатып алынады, сатылады, тасымалданады және олардың еркіне қарсы ұсталады. Сарапшылардың бағалауы бойынша адам саудасы ұйымдасқан қылмыстың қару-жарақ пен есірткі саудасымен қатар тұрған үшінші саласы, әсіресе оның трансұлттық құрамдас бөлігі. БҰҰ-ның халықаралық қылмыстың алдын алу орталығы жыл сайын адам саудасының әлемдік нарығы 12 миллиард доллар табыс береді деп санайды. ЮНИСЕФ баяндамасында ұсынылған болжамында – егер шаралар қабылданбаса, 2022 жылға қарай адам саудасы табыстылығы бойынша есірткі сатумен парапар болады. Сонымен қатар, адамдарды сатудан түскен табыс халықаралық террористік қызметті қаржылық қамтамасыз етуге өз үлесін қосады деп ойлауға негіз бар екен [1, 6].

Негізінен әйелдер мен кәмелетке толмаған қыздар адам саудасының құрбандары болады. Ер адамдар жұмысшылар желісіне жиі түседі. АҚШ ОББ (Орталық барлау басқармасы - ЦРУ) мәліметтері бойынша, Еуропада олар құрбандардың жалпы санының 2%-ын ғана құрайды. Саудадан зардап шеккендердің шамамен 80-90% жыныстық қанаушылыққа ұшырағандар.

«Сатып алынған және сатылған» (Bought and Sold) адам саудасының өршуі туралы Дүниежүзілік әлемжелінің (Global Survival Network) баяндауынан кейін, әсіресе бұрынғы Кеңес Одағының аумағындағы әйелдердің қазақстандықтарды шетелге заңсыз әкету және кейіннен пайдалану мәселелерін қоюға арналған халықаралық конференцияда ұсынылған «Адам саудасының өршуі туралы» проблеманың жаһандық ауқым алған және Қазақстанның ұлттық қауіпсіздігіне қатер төндіретін құбылыс ретінде айқын танылғаны анықталды.

2014 жылдың шілдесінде Қазақстан Республикасының Қылмыстық кодексіне елеулі өзгерістер енгізілді, оны мамандар: ғалымдар, тәжірибе, қоғамдық ұйымдардың өкілдері талап етті. Қолданыстағы кодекске, ерекше бөлімнің 1-тарауына адам саудасы үшін жауапкершілікті көздейтін 128-бап қарастырылған.

Өкінішке орай, көрсетілген норманың тиімділік дәрежесін айту әлі қиын, өйткені оларды қолдану туралы мәліметтер өте аз. Құқық қорғау органдары новеллаларды пайдалануға дайын емес, сонымен қатар адам саудасы мен жезөкшелікке тарту арасында шекарасын анықтау оңай емес.

Әлбетте, адам саудасы сияқты құбылыспен күресте тек қылмыстық қудалаумен шектелуге болмайды. Зардап шеккендер үшін алдын алу бағдарламалары мен оңалту шараларын іске асыру жүйесін қарастыратын кешенді нормативтік актіні қабылдау қажет. Өкінішке орай, ҚР Мемлекеттік құзыретінің азаматтық, қылмыстық, төрелік және іс жүргізу заңнамасы жөніндегі комитеті саудаға қарсы іс-қимыл туралы заң жобасын пысықтап, алдағы жылдардың ішінде оны мемлекеттік деңгейде қарауға шығаруға ниеттеніп отыр.

Жоғарыда баяндалғанның салдарынан адам саудасы феноменіне әлеуметтік-криминологиялық зерттеу жүргізу, саудаға қарсы іс-қимыл туралы қылмыстық-құқықтық нормалар мен заң жобаларына талдау жүргізу, шет елдердің заңнамалық тәжірибесін зерттеу, адамдарды шетелге әкетуге қарсы іс-қимыл шараларының жүйесін әзірлеу және бірқатар өзге аспектілерді зерделеу қажет деп көрінеді. Осының барлығы адам саудасы мәселелерін түсінуде айтарлықтай ілгерілеуге және адам құқықтары мен бостандықтарын қорғаудың тиімділігін арттыруға мүмкіндік береді. Ұсынылған және таңдалған диссертациялық зерттеу тақырыбының өзектілігін алдын ала анықтайды.

Қазіргі заманғы қылмыстық құқық және криминология ғылымында соңғы уақытқа дейін мәселе тақырыбын толық қамтитын адам саудасы туралы іргелі жұмыстар іс жүзінде жүргізілмей келеді. Адам саудасының құбылысы қазіргі ғылымда әлі де аз зерттелген болып отыр.

Әйелдер саудасы мен әйелдердің еңбек көші-қоны мәселесі бойынша алғашқы әлеуметтік зерттеулердің бірі Е. В. Тюрюканова мен М. М. Малышева жүргізген [2]. Онда қазіргі заманғы әйелдердің еңбек көші-қоны, оның бөліктері, құрылымы, бағыты талданады, бұл катализ дейді, ал шетелде жұмыс іздеу процестерін тежейді, көші-қон процестерінің заңнамалық базаларын, еңбек ресурстарының орын ауыстыруына, оның ішінде шетелден жұмыс қолдарының әкелінуіне қатысты Ресейде де, сондай-ақ шет елдерде де мемлекеттік саясатты салыстыру келтіріледі.

Екінші егжей-тегжейлі зерттеу, бірақ құқық саласында Ф. Л. Сеницын жүргізді [3]. Жұмыс кейбір елдердің адам саудасына қарсы бағытталған нормативтік құрылымдарын, соның ішінде кітап шығару кезінде қабылданған Халықаралық заңнаманы толық талдауға арналған. Донна Хьюз [4] зерттеуі тірі қалу үшін Дүниежүзілік желі баяндамасының қорытындыларын дамытады және бұрынғы Кеңес Одағы елдерінің мысалында сипатталған сауда феноменіне арналған.

Аталған әдебиеттерден басқа, бүгінгі таңда еліміздегі адам саудасы проблемасына қатысты бірнеше диссертациялық зерттеу жүргізілді.

С.Е. Метелевтің [5] он жыл бұрын қорғалған жұмысында адам ресурстарын сату субъектілері ретінде егжей-тегжейлі зерттелмеген пәнге ерекше көңіл бөлінді. Әңгіме қызметі криминалдық көші-қон ұғымымен қамтылған шетелдік азаматтардың заңсыз жүріп-тұруына (туған елден заңсыз шығуға және басқасына кіруге байланысты) қатысатын адамдар туралы болып отыр.

Е. В. Евстифееваға тиесілі келесі диссертациялық зерттеу [6] адамның жеке бостандығына қарсы қылмыстары үшін қылмыстық-құқықтық жауапкершіліктің теориялық мәселелері бойынша алғашқы монографиялық жұмыстардың бірі болып табылады. Адам саудасы аталған қылмыстық әрекеттердің жеке жағдайы ретінде қарастырылады.

В. С. Свиридовтың диссертациясы [7] сауда процесінің кезеңдерінің біріне – адамдардың бір мемлекеттің шекарасында немесе оның шегінен тыс олардың құқықтарын бұза отырып немесе соған әкеп соғатын құқыққа қарсы орын ауыстыруына арналған бұзушылықтар. Жұмыста феноменнің криминологиялық сипаттамасы беріліп, криминалдық қозғалысқа қарсы іс-қимыл саласында криминологиялық саясатты жетілдіру бойынша ұсыныстар әзірленді.

В. Е. Подшиваловтың зерттеуінде [8] заңсыз көші-қон мәселесіне, оның анықтауына, оның өмір сүруіне себеп болатын факторларға және оның өмір сүруіне және уақыт өзгерісіне әсер ететін заңдылықтарға баса назар аударылды. Феноменге барабар қарсы іс-қимылдың күрделілігі халықаралық-құқықтық реттеу тұрғысынан қаралды, ал адам саудасы көші-қон процестерімен тығыз байланысты болып табылады.

Отандық ғылымда алғаш рет адам саудасы феноменіне әлеуметтік-криминологиялық және қылмыстық-құқықтық талдау жүргізілді, Қазақстан Республикасы ҚК-не түзетулер қабылданған сәттен бастап адам саудасына және құл еңбегін пайдалануға тыйым салатын баптар қолға алынды.

Қазіргі уақытта Қазақстан Республикасының қылмыстық заңнамасында адам саудасы ұғымы берілсе де, ғылымда сауданың мазмұны туралы бірыңғай пікір әлі жоқ. Бүгінгі таңда халықаралық-құқықтық, доктриналық, ғылыми дефиницияларды талдау негізінде біз «адам саудасы» деген криминологиялық ұғымды қалыптастырсақ дейміз, онда адамды кейіннен пайдалану мақсатында жүзеге асырылатын адамды азғыруды, тасымалдауды, беруді, алуды немесе жасыруды түсіну ұсынылу тиіс.

Анығы, сауда құрбандарын пайдаланудың ең көп таралған тәсілдерінің бірі – жыныстық қанаушылық. Өкінішке орай, халықаралық та, ресейлік ұлттық заңнамада да бұл құбылыстың анықтамасы жоқ, осыған байланысты ұғымның өз түсіндірмесін ұсыну қажет етіледі.

Жыныстық қанаушылықты физиологиялық немесе психологиялық қажеттіліктерді қанағаттандыру, қаржылық немесе өзге де пайда алу мақсатында жүзеге асырылатын адамның еркіне қарсы жыныстық қасиеттерін пайдалану деп түсіну керек.

Адам саудасының феномені жаһандану үдерістері барысында жанданып, бүкіл әлемге тез тарайды. Әлемнің бірде-бірі іс жүзінде шетте қалған жоқ және өзінің рөліне байланысты донор, транзиттік аумақ немесе реципиент болды. Адам саудасы көбінесе трансұлттық сипаттағы және латенттілігі жоғары ұйымдасқан қылмыстық қызметпен тығыз байланысты. Саудагерлер жақсы жөнделген механизм құрды, онда келесі кезеңдерді бөліп көрсету керек: тарту; шығу үшін қажетті құжаттарды ресімдеу, баратын жеріне дейін ұлттық немесе өңірлік шекаралар арқылы ауыстыру; құрбандарды пайдалану және бақылау: экономикалық тәуелділік; паспортты және жеке басын куәландыратын басқа да құжаттарды алып қою; жеке бас бостандығын оқшаулау/шектеу; заңды медициналық көмек алуға тыйым салу; шантаж және отбасы атына қауіп төндіру; психологиялық және физикалық зорлық-зомбылық; алкоголь мен есірткі.

Адам саудасының алдын алу – аталған саудаға қарсы іс-қимылдың басты бағыттарының бірі, оның ішінде әлеуетті құрбандар үшін арнайы іс-шаралар өткізуді де қамтиды. Саудаға тартылу тәуекел тобына кіретін адамдарды дәл және дұрыс анықтау осындай науқандардың табыстылығының кепілі болып табылады. Осыған байланысты әйелдердің виктимологиялық портретін жасау қажет, өйткені дәл осы әйелдер адам саудагерлері үшін ең осал болып табылады. Жүргізілген зерттеу барысында көбінесе - қолайсыз отбасынан шыққан, отбасында балалық шақта физикалық зорлық-зомбылыққа ұшыраған, қалада тұратын, орта немесе орта арнаулы білім алған, жұмыс істемейтін, шет тілін білмейтін, айына күн көрісіне жетпейтін табысы бар 21-25 жастағы қыз екені анықталды.

Адам саудасы оның таралу дәрежесі мен жылдамдығына және онымен күресу мүмкіндігіне әсер ететін себептер мен жағдайлардың тұтас кешенімен детерминацияланатын ұйымдасқан қылмыстық қызметтің күрделі, серпінді дамып келе жатқан құрамдас бөлігі болып табылады. Феноменге қарсы іс-қимылдың оңтайлы стратегиясын әзірлеу үшін оның өмір сүруіне себепші болатын детерминантты анықтау және анықтау қажет.

Салыстырмалы-құқықтық талдау шетелдік қылмыстық-құқықтық нормалардың бірқатар жалпы кемшіліктері мен ерекшеліктерін анықтауға мүмкіндік берді, оның ішінде:

- адам саудасын криминализациялау кезінде 2000 жылғы Хаттаманың 3-бабында аталған барлық сауда элементтерін, атап айтқанда: азғыруды, тасымалдауды, беруді, жасыруды және алуды ескеру қажет. Олардың ең болмағанда біреуін алып тастау қылмыстық заңдағы олқылықтарға және саудаға тартылған көптеген адамдардың жауапкершілігіне алып келеді;

- адам саудасы шеңберінде құрбандыққа ықпал етудің барлық тәсілдерін (алдау, билікті теріс пайдалану немесе жағдайдың осалдығын пайдалану), сондай-ақ оған қатысты мәжбүрлеу (күш немесе оны қолдану қатерін) пайдалануды саралаушы мән-жайлар ретінде қарау керек;

- адамды сатудың міндетті элементі ретінде, әсіресе донор елдерде тарту қылмысы қажет;

- өзіне-өзі қол жұмсауға байланысты көптеген елдердің қылмыстық-құқықтық новеллалары тікелей басқа құқықтық жүйеге көшіріле алмайды. Алайда, мұндай нормалардың мәні мен әрекет ету механизмін түсіну үшін шет елдердің қылмыстық-құқықтық тәжірибесін зерделеу және мүмкін, Қазақстан Республикасы заңнамасының талаптарына жауап беретін баламалар құру үшін пайдалы болып табылады.

Қорытындылай айтсақ, адам саудасына қарсы күрестің қажетті шарты - кешенді тәсіл екендігін анықтадық, осыған байланысты адам саудасына қарсы іс-қимылды ұйымдастыруға бағытталған арнайы заң қабылдау кезек күттірмейтін іс деп білеміз. Адам саудасына қарсы күрес стратегиясын қалыптастыру адам саудасына қарсы іс-қимылдың негізгі тактикалық ерекшеліктерін анықтауда маңызды рөл атқаратын мынадай аспектілерді ескерусіз мүмкін емес дегіміз келеді:

- кешенді сипатқа ие арнайы заң негіз болатын тәсілдің жүйелілігі;

- адам саудасына қарсы іс - қимыл жүйесін оның жасырын құрамдас бөлігін;

- қабылданатын шаралардың үздіксіздігін, «толқынның әсерін» алып тастауды;

- құрбандардың алдын алу, қудалау және оларға көмек көрсету тұжырымдамасын ұстану;

- халықаралық ынтымақтастық және мемлекетішілік және халықаралық саясатты, оның ішінде көші-қон саясатын белсенді қалыптастыру.

Пайдаланылған әдебиеттер тізімі:

1. *Trafficking in Persons Report. Released by the Office to Monitor and Combat Trafficking in*

Persons. [Electronic resource] - 2022. - June 5. - P. 6. Ерохина Л.Д. Два лика транснациональной организованной преступности: терроризм и торговля людьми.

2. Тюрюканова Е.В., Мальшиева М.М. *Женщина. Миграция. Государство.* - М., 2001

3. Синицын Ф.Л. *Международное законодательство по проблеме торговли людьми.* Пермь, 2000. - С. 5.

4. Hughes Donna M. *The «Natasha» Trade - The Transnational Shadow Market of Trafficking in Women II In the Shadows: Promoting Prosperity or Undermining Stability?: Journal of International Affairs.* - 2000. - Spring.. –

5. Метелев СЕ. *Криминальная ми фация: характеристика и предупреждение: Дис. ... канд. юрид. наук.* - Омск, 1997.

6. Евстифеева Е.В. *Теоретические проблемы уголовно-правовой ответственности за торговлю людьми: Дис.... канд. юрид. наук.* - Саратов, 2002.

7. Свиридов В.С. *Криминальное перемещение людей: характеристика и предупреждение: Дис канд. юрид. наук.* - Омск, 2003.

8. Подшивалов В.Е. *Международно-правовые проблемы предупреждения и пресечения незаконной миграции: Автореф. дис. ... канд. юрид. наук.* - СПб., 2004.

Алдабаева А., Алгожа А.

НЕКОТОРЫЕ ПРОБЛЕМЫ ПРЕСТУПЛЕНИЯ ТОРГОВЛИ ЛЮДЬМИ

Аннотация. Авторы в статье утверждают, что необходимым условием противодействия торговле людьми является комплексный подход, в связи с чем актуально принять специальный закон, направленный на организацию борьбы с торговлей людьми. Авторы доказывают, что формирование стратегии противодействия торговле людьми играет особо важную роль в определении основных тактических особенностей противодействия торговле людьми.

ӘОЖ 343.81

Алдабаева А.

заң ғылымдарының магистрі,

Ғылыми-зерттеу және жоғарыдан кейінгі білім беруді ұйымдастыру орталығының маманы,

«Bolashaq» академиясы

Қарағанды қаласы, Қазақстан Республикасы

ardak.zhumaxankyzy@list.ru

Такиров Д.

2-курсның магистранты, «Bolashaq» академиясы

Қарағанды қаласы, Қазақстан Республикасы

daniar.takirov@mail.ru

МЕМЛЕКЕТТІК-ЖЕКЕШЕЛІК ӘРІПТЕСТІКТІҢ МӘНІН СӨЗ ЕТЕР БОЛСАҚ

Аңдатпа. Авторлар мақалада қылмыстық-атқару жүйесінде мемлекеттік-жекешелік әріптестікті дамытудың тетіктерін қалыптастыруға деген тұжырымды көзқарастар әлі де болса айқындалмай жатқанын, қазіргі заманға сай келетін теориялық, құқықтық және әдістемелік негіз толығымен әлі құрылмағанын ескертеді.

XX ғасырдың 80-жылдары Америка Құрама Штаттарында және Ұлыбританияда бизнес және мемлекеттің әріптестігі саласындағы идеялар негізінде жекешелендіру саясаты өткізілген. Екінші дүниежүзілік соғыс кезінде ортақ сұрақтарды шешу үшін көптеген американдық қалаларда мемлекет пен бизнес бірлесіп жұмыс істеген. Қоғамдық игіліктерді өндірудің құнын төмендету және олардың сапасын жоғарылату мақсатында мемлекетке осы мәселелерді шешу үшін жекеше әріптесті табу қажет болған.

Мемлекеттің кейбір функцияларын бизнеске өткізу тетігі мемлекеттік-жекешелік әріптестік арқылы іске асырылды. Оның негізінде мемлекет пен бизнес арасындағы кооперация және тәуекелдерді бөлісу болған. Мемлекет пен бизнес арасындағы шекаралар жойылды. Өзінің міндеттерін атқару үшін мемлекет жекеменшік құрылымдарда қолданылатын тиімді

басқару тетіктерін қолдана бастады. Ал кәсіпорындар негізгі бағыты ретінде әлеуметтік жауапкершілікті қалыптастыруды таңдады.

Мемлекеттік-жекешелік әріптестіктің (МЖӘ) әртүрлі түсіндірмесі бар, бірақ Қазақстанда мемлекеттік-жекешелік әріптестікті, әсіресе қылмыстық-атқару жүйедегісін дамуын басқару тетіктерінің тұжырымдамалық негіздегі толық қалыптасып болған жоқ. Теориялық, әдіснамалық және құқықтық негізі қалыптаспаған. Шетелдік мемлекеттерінің қылмыстық-атқару жүйелерімен өзара іс-қимыл жасасуды дамытуға бағытталған халықаралық ынтымақтастық саласында Қазақстан Республикасы Ішкі істер министрлігінің Қылмыстық-атқару жүйесі комитеті өткізіп отырған саясаты тұрғысында бұл жағдай ерекше көзге түсіп отыр.

Мемлекеттік-жекешелік әріптестіктің қылмыстық-атқару жүйедегі пішіндерін анықтау үшін оның шектерін анықтаудың түрліше түсіндірулерін қарастыру қажет.

Ақпараттық-талдау басылымында «мемлекеттік-жекешелік әріптестік» анықтамасын былай түсіндіреді: «Мемлекеттік тапсырыстан бастап жекешелендіруге дейінгі түрлі пішінде бола алатын мемлекет пен бизнестің кез келген әріптестігі. Концессия, жалға алу және мемлекеттік немесе жекеменшік компаниялардың жарғылық қорларына салым жасау және мемлекеттің осындай жекеменшік компаниялардағы үлесін сатып алу – әріптестіктің аралық пішіні». Егер мемлекет өзінің жобаларын өз бетінше, жекеменшік компанияның қатысуынсыз жүзеге асырса, бұл мемлекеттік-жекешелік әріптестікке жатпайды.[1]

Дүниежүзілік банк мемлекеттік-жекешелік әріптестіктің мынадай белгісі болу керек деп: «тапсырыс беруші – жабдықтаушы» түріндегі өзара қатынастардан бөлек инфрақұрылым объектілерін жасау жөніндегі жобаларға әріптестік стилде қатысу белгісі болу керек» [2,79].

«Стандарт энд Пурс» рейтингтік агенттігі өзінің зерттеулерінің нәтижесінде мемлекеттік-жекешелік әріптестікті былайша анықтайды: «физикалық және зияткерлік капиталдарды біріктіргенде және тәуекелдерді диверсификациялағанда оң нәтижелерге қол жеткізу мақсатында ұзақ және орта мерзімде мемлекет және жекеменшік бизнес арасындағы өзара қатынастары».

Сарапшылардың біреулері «мемлекеттік-жекешелік әріптестікті» әлеуметтік тұрғыдан аймақ немесе жалпы ел үшін маңызы бар жобаларға мемлекеттің жекеменшік бизнесті тартқандағы өзара қатынастар ғана деп, енді біреулері - республикалық мақсатты бағдарламаларды іске асырғанда туындайтын өзара қатынастар деп, тағы біреулері - Қазақстан Республикасының инвестициялық қоры есебінен объектілерді салғандағы қатынастар деп түсінеді.

Мемлекеттік-жекешелік әріптестік саласындағы мамандар бірыңғай анықтаманы қалыптастырған жоқ. Бұл терминді түсіндіргенде әр маман өзінің ерекшеліктерін атап өтеді, бірақ олардың барлығы «мемлекеттік-жекешелік әріптестік - ұзақ мерзімдік сипаты бар және бірігіп қаржыландыруға негізделген бизнес пен мемлекеттік кез келген өзара іс-қимыл жасасуы» деп айқындайды.

«Мемлекеттік-жекешелік әріптестік деген не, және оның жекешелендіруден айырмашылығы неде?» атты кітабында М.В. Джеральд мемлекеттік-жекешелік серіктестікті мемлекеттік саясатты басқару тұрғысынан қарастырған. Оның пікірінше, мемлекеттік-жекешелік әріптестік - қоғамға жария игіліктерін ұсынудың түрі ғана, ол жекешелендіру институтына да, мемлекет меншігіне өткізу институтына да жатпайды.[3, 38]

В.Г. Варанавский түсіндіргендей, мемлекеттік-жекешелік әріптестік - экономикалық іс-әрекеттің кез келген түріндегі қоғамдық маңызы бар жобаларды іске асыру үшін, мемлекет объектілеріне, қызмет көрсетуіне, мүлкіне қатысты мемлекет пен бизнестің өзара іс-қимыл жасауының заң жүзінде бекітілген нысаны.[4,18]

«Эксперттік институт» ғылыми-ағартушылық қордың пікірінше, мемлекеттік-жекешелік әріптестік мемлекет пен бизнестің ұзақ жылдар бойынша қалыптасып жатқан қатынастарының дамуының нәтижесі болып табылады. Ал мемлекеттік-жекешелік әріптестіктің өзі - мемлекеттік мүлік, жаңа сегменттердің, секторлардың пайда болуы, ресурстық базасының кеңеюі, жаңа мүліктің құқықтарға рұқсат алу жөніндегі өзара қарым-қатынастар [5,32]

Мемлекеттік-жекешелік әріптестік даму үшін белгілі бір жағдайлар қалыптасуы қажет. Дүниежүзілік банкінің деректері бойынша өткізілген талдау негізінде Халықаралық валюталық қор МЖӘ детерминанттарының төрт түрін бөліп көрсетті.[6]

Бірінші топта – мемлекеттік бюджеттің жағдайын айқындайтын факторлар. Бюджеттік дефицит және үлкен мемлекет қарызы болғанда мемлекеттік-жекешелік әріптестіктің пайда

болуы әбден ықтимал, себебі бұндай жағдайдағы мемлекеттік шығыстарының қысқартылуын жекеменшік инвестицияларды тартумен теңгеруге болады. Керісінше, табыс табудың сыртқы көздері болғанда және жеңіл бюджеттік шектеулерді қолданғанда МЖӘ-ні пайдаланудың алғышарттары аз болады.

Екінші топта – макроэкономикалық жағдайды айқындайтын негізгі факторлар. Қалыпты макроэкономикалық жағдай (үкімет саясатының болжамдылығы, төмен инфляция, қалыпты айырбастау бағамы) МЖӘ жобаларының табысты іске асырылуын қамтамасыз етудің кепілі болады және жекеменшік капиталдың мүдделеріне толық көлемде сай келеді. Инвестициялауға қолайлы климатты ұстап тұру - халықаралық ұйымдар тарапынан МЖӘ-ге қаржылау қолдау көрсетудің міндетті алдын ала шарты.

Үшінші топта – ішкі нарықтың көлемін айқындайтын көрсеткіштер: бизнестің шығыстарын өтеуге әсер ететін сұраныс және салып алу қабілеттілігінің шамасы. Нарық үлкен және тұрғындардың сатып алу қабілеті жоғары болған сайын мемлекеттік-жекешелік әріптестік жобаларының пайда болу ықтималдығы өсе береді.

Төртінші топта – нарықтық институттардың жағдайы. Саяси тұрғыдан тұрақты, күшті және тиімді нарықтық институттары және жекеменшік бизнестің құқықтарын қорғайтын заңнамасы бар елдерде мемлекеттік-жекешелік әріптестіктің пайда болу ықтималдығы жоғарырақ [7]

Қазақстанда, Ресейде және шетелдерде мемлекеттік-жекешелік әріптестікке әртүрлі анықтама береді. Бірақ оларды ортақтастыратыны – жекеменшік сектор мемлекеттің негізгі функциялары болып табылатын салаларда мемлекетке көмектеседі.

Мемлекеттік-жекешелік әріптестіктің субъектілері болып мемлекет, биліктің муниципалды органдары және жекеменшік сектор болады. Мемлекет тарапынан әріптестіктің заты болып мемлекеттік және муниципалдық мүлік, қызмет көрсету болады.

Сөйтіп, жоғарыда айтылғандарды негізге ала отырып, мемлекеттік-жекешелік әріптестіктің мынадай анықтамасын беруге болады. Мемлекеттік-жекешелік әріптестік – мемлекеттік және муниципалдық мүлік объектілері, сондай-ақ мемлекеттік және муниципалдық органдар, ұйымдар, мекемелер және кәсіпорындар көрсететін қызметтер келісім заты болып табылатын жобаларды іске асырғанда туындайтын заңда бекітілген, бірігіп қаржыландыруды (бірігіп инвестициялауды) және тәуекелдерді бөлісуді көздейтін мемлекет немесе муниципалитеттер және азаматтар мен заңды тұлғалар арасындағы қатынастар жүйесі.

Пайдаланылған әдебиеттер тізімі:

1. Портал Интер Энерго. URL: <http://ieportc.ru /22386-doklad -barery-razcvitiya-texsanizma-gchp-v-rosctii.html> (flaTa обращения: 02.09.2012).
2. Фиурсова Анна Александровна Теория и методология инвестирования инновационной деятельности на основе государственно-частного партнерства: Дис.докт.экон.наук.08.00.05.- Саратов-2012 / Фиурсова Анна Александровна.
3. Gerccrard M.B. What are public-private partnerships, and how do they differ from privatizations? // Finance & Development. 2001, Vol. 38, №3.
4. Варанавский В.Г. Государственно-частное партнерство: теория и практика. - М.: ГУ-ВШЭ, 2010.
5. Барьеры развития механизма Г Ч П в России. - М.: НПФ «Экспертный институт», 2010.
6. Партнерство государственного и частного секторов [Электронный ресурс]// U R L:www.research.by/pdf/pp2007r01.pdf. (дата обращения 23.02.2013).
7. Партнерство государственного и частного секторов [Электронный ресурс] // URL:www.research.by/pdf/pp2007r01.pdf. (дата обращения 23.02.2013).

Алдабаева А., Такиров Д.

О СУЩНОСТИ ГОСУДАРСТВЕННО-ЧАСТНОГО ПАРТНЕРСТВА

Аннотация. Авторы в статье отмечают, что концептуальные подходы к формированию механизмов развития государственно-частного партнерства в пенитенциарной системе до сих пор неясны, а современная теоретико-правовая и методологическая база еще не сформирована в полной мере.

Артеменко Н.Н.
канд. юрид. наук, доцент
Хакасский государственный университет им. Н.Ф. Катанова
город Абакан, Российская Федерация
romad2@yandex.ru

Тарасова О.Е.
канд. филос. наук, доцент
Хакасский государственный университет им. Н.Ф. Катанова
город Абакан, Российская Федерация
oet72@mail.ru

СВОБОДА ПЕРЕДВИЖЕНИЯ И РЕГИСТРАЦИЯ ГРАЖДАН ПО МЕСТУ ЖИТЕЛЬСТВА: КОНСТИТУЦИОННОЕ ПРАВО И АДМИНИСТРАТИВНАЯ ОБЯЗАННОСТЬ

Аннотация. В статье рассмотрены вопросы, связанные с регистрацией граждан по месту жительства относительно миграционных процессов, происходящих в последнее время. Право на свободу передвижения в рамках статьи рассматривается как право гарантированное основным законом государства и сопровождающееся рядом обязанностей административного характера.

В рамках миграционной политики любого государства имеется направление, которое направлено на пресечение незаконной миграции. За последние годы миграционные процессы стали в большей степени незаконными, что несомненно требует реакции со стороны государства.

Незаконная миграция иностранцев и лиц без гражданства на территорию любого государства, особенно из государств, где достаточно обостренная общественно-политическая, санитарно-эпидемиологическая и экономическая обстановки, представляет угрозу безопасности государству в целом.

Мигранты, находящиеся на территории Российской Федерации несомненно заняты на каких-либо работах (законно или незаконно), с одной из первоначальных целей - прокормить себя и свою семью.

Следовательно, под понятие незаконности подпадает не только факт пребывания на территории государства, но и иные факторы, идущие параллельно с пребыванием на территории государства. Незаконность пребывания достаточно часто приводит к последствиям, связанным с нарушением законов, вплоть до уголовного.

Правовой статус человека и гражданина закреплен в Конституции РФ, детальное его конкретизация прописана в различных законах и иных актах.

Конституция Российской Федерации [1] регламентирует общие принципы правового статуса граждан. К ним относятся:

- признание и гарантированность со стороны государства прав и свобод человека в соответствии с общепризнанными принципами и нормами международного права;
- равноправие и равенство граждан, запрет дискриминации по признакам социальной, расовой, национальной, языковой либо религиозной принадлежности;
- неотъемлемость основных прав и свобод человека и невозможность их отчуждения;
- непосредственное регулирующее действие прав и свобод человека;
- возможность ограничения прав и свобод человека при чрезвычайном положении на основании закона, помимо установленных Конституцией РФ;
- запрещение противоправного ограничения конституционных прав и свобод;
- государственная, в том числе и судебная защита прав и свобод человека и гражданина.

Получение правового статуса – это своего рода итог результатом, которого является гражданство, именно через получение гражданства лицо обретает весь комплекс прав и обязанностей. В соответствии с п. 3 ст. 62 Конституции Российской Федерации иностранцы и лица без гражданства приобретают в России права и несут обязанности на равных началах с

гражданами данного государства, исключая случаи, предусмотренные федеральным законом, либо международным договором России.

Со дня получения гражданства лицо, помимо естественных прав приобретает и иные права, например, политические, что позволяет ему участвовать в жизни государства.

Согласно ч.1 ст. 27 Конституции России, каждый, при условии законного нахождения на территории государства, вправе свободно передвигаться, выбирать место пребывания и место жительства. Установление в этой части государственного контроля либо ограничение права возможны не иначе, как в случаях, специально предусмотренных Конституцией Российской Федерации.

Правом, на постоянное проживание на территории РФ обладают лица, которые в установленном законом порядке получили соответствующее разрешение, которое выдается федеральными органами власти. Эти же органы, уполномочены от имени государства выдавать вид на жительство.

В течении срока, определенного в законодательстве, лица не проживающие на территории государства, могут на этой территории находиться.

На иностранцев и апатридов, находящихся на территории РФ возлагается ряд обязанностей, одной из которых выступает обязанность регистрации по месту проживания.

Однако в таком праве, как право свободного передвижения эти категории ограничены. В качестве примера запрещенных объектов для нахождения на них иностранцев и апатридов можно указать на военные закрытые города, районы, отнесенные к пограничным, объекты которые в на основании закона признаны закрытыми административными территориями, территории, которые признаны территориями экологического бедствия, территории чрезвычайных положений и территории, объявленные на военном положении [2].

В силу ст. 5 Закона Российской Федерации от 25 июня 1993 г. № 5242-1 «О праве граждан Российской Федерации на свободу передвижения, выбор места пребывания и жительства в пределах Российской Федерации» [3], регистрация гражданина по месту пребывания осуществляется в срок до девяноста дней с момента прибытия в жилое помещение. Данная регистрация выполняется без снятия лица с регистрационного учета по месту жительства.

В случае если иностранец или апатрид изменяет место своего пребывания, однако такое новое место пребывания находится в пределах одного и того же субъекта РФ, то новая регистрация, в этом случае, не требуется.

В случае если правоохрнительными органами будет выявлен факт фиктивной регистрации, то в соответствии с ч. 9 ст. 5 Закона «О миграционном учете» такой гражданин подлежит снятию с регистрационного учета. Порядок снятия урегулирован нормативными актами МВД РФ.

В случае изменения места жительства вне пределов одного субъекта, иностранец или апатрид обязан в 7-дневный срок сообщить об этом органам регистрационного учета. В настоящее время, в связи со сложной эпидемиологической обстановкой, вызванной вирусом Covid-19, разрешено уведомление, посредством подачи электронных документов. После подаче документов, регистрационный орган по истечению трех рабочих дней, обязан принять решение.

Таким образом, любое лицо при условии законного нахождения на территории государства, вправе свободно передвигаться, выбирать место пребывания и место жительства. Установление в этой части государственного контроля либо ограничение права возможны не иначе, как в случаях, специально предусмотренных Конституцией Российской Федерации. Вместе с тем, федеральными законами устанавливается механизм обязательной регистрации лиц по месту пребывания, в течение девяноста дней с момента прибытия в жилое помещение, а также регистрация в течение семи дней, если изменилось место жительства.

Список использованных источников:

- 1. Конституция Российской Федерации от 12 дек. 1993 г. № 6-ФКЗ // Рос. газ. - 1993.- 21 дек.*
- 2. О миграционном учете иностранных граждан и лиц без гражданства в Российской Федерации: Федеральный закон от 18 июля 2006 г. № 109-ФЗ // Рос. газ. - 2006.- 20 июля.*
- 3. О праве граждан Российской Федерации на свободу передвижения, выбор места пребывания и жительства в пределах Российской Федерации: Закон Российской Федерации от 25 июня 1993 г. № 5242-1 // Рос. газ. - 1993.- 10 августа.*

Артеменко Н.Н., Тарасова О.Е.

АЗАМАТТАРДЫҢ ЕРКІН ЖҮРІП-ТҰРУЫ ЖӘНЕ ТҰРҒЫЛЫҚТЫ ЖЕРІ БОЙЫНША ТІРКЕЛУІ: КОНСТИТУЦИЯЛЫҚ ҚҰҚЫҚ ЖӘНЕ ӘКІМШІЛІК МІНДЕТ

Аңдатпа. Мақалада соңғы уақытта болып жатқан көші-қон процестеріне қатысты азаматтарды тұрғылықты жері бойынша тіркеуге байланысты мәселелер қаралады.

ӘОЖ 342.924

Бағашар М.

2-курстың магистранты, «Bolashaq» академиясы
Қарағанды қаласы, Қазақстан Республикасы
bagashar20@mail.ru

**ҚАЗАҚСТАН РЕСПУБЛИКАСЫНДА ЖОЛ-ПАТРУЛЬДІК ПОЛИЦИЯСЫН
МОДЕРНИЗАЦИЯЛАУДЫҢ ТҰЖЫРЫМДЫ БАҒЫТТАРЫ ЖАЙЫНДА**

Аңдатпа. Автор мақаласына жол-патрульдік полиция қызметкерлерінің қоғамдағы тәртіпті қорғаудағы қызметтік функцияларын арқау еткен. Жол-патрульдік полиция қызметін жетілдіру үшін тұжырымды бағыттарын ұсынады.

Жол-патрульдік полиция қызметкерлерінің қызметі қоғамдағы тәртіпті қорғаудың көпшілік алдында өтетін функциялармен тікелей қабысып жатыр. Өйткені олар тұрғындармен тұрақты байланысты жүзеге асырады, тіпті олардың қызметіне қарап ішкі істер органдарының имиджін бағалайтындыр бар. Сондықтан бұл қызметті жетілдіру бойынша зерттеу мәселелерінің өзектілігі де, қазіргі құқық қорғау органдарын модернизациялау тұсында да сол күйінше зәру болып қала бермек.

Ішкі істер органдарының басты міндеттері қоғамдық тәртіпті қорғау және қоғамдық қауіпсіздікті қамтамасыз ету, жеке адамға, меншікке қарсы қылмыстарға және басқа да жалпы қылмыстарға қарсы күрес болып табылады. Азаматтардың қауіпсіздігі мен тыныштығы, еліміздегі қылмыстың жай-күйі пен криминогендік жағдайдың деңгейі ішкі істер органдары қызметінің тиімділігіне байланысты, сондықтан ішкі істер органдарын жетілдіру процесі қылмыстық көріністер мен құқық бұзушылықтардың алдын алуда олардың жылдам әрі барабар әрекет етуін қамтамасыз етуге бағытталуға тиіс. Бұл тұжырымдық міндеттерді жол-патрульдік қызметінің тарапына да толықтай келтіруге болады.

Бұл жерде мынаны ескерткіміз келеді, Қазақстан Республикасы Президентінің 2013 жылғы 31-желтоқсанда №720 Жарлығымен бекітілген «Қазақстан Республикасының құқық қорғау жүйесін одан әрі жетілдіру шаралары туралы» Қазақстан Республикасының құқық қорғау органдарының кадрлық саясатының тұжырымдамасы секілді бағдарламалық құжаттың жүзеге асуының ақырғы кезеңіне шықтық. Тұжырымдаманың жүзеге асуының екінші кезеңіндегі (2017-2018 жылдары) басымдықтардың бірі «...органдардың оңтайлы ұйымдық-құрылымдық штатын құру» болған еді [1]. Бұл Тұжырымдаманың екінші кезеңі кадр әлеуетін құру жүйесін енгізу және штат санының орындалатын жұмыс көлеміне сәйкес келуімен аяқталуы керектің. Бұл үдеріс Қазақстан Республикасындағы жол-патрульдік қызметтің шаттық санын анықтау үшін барынша өзекті болды.

2013 жылғы 26-тамыздағы Қазақстан Республикасы Үкіметінің № 855 Қаулысы бойынша Жол полиция комитеті Әкімшілік полиция комитетіне берілгені патрульдік жұмыс сипаты мен сапасына әсер етпей қойған жоқ [2]. 2016-жылғы 1-қаңтардан бастап жол-патрульдік полиция әкімшілік полиция құрылымынан бөлінбесе де жергілікті полиция құрамына енгізілді [3, 5].

Осылайша әмбебап полицейлерге ең жоғары талаптар қойыла бастады. Сонымен бірге сап бөлінісінің қызметкері физикалық күші жағынан жақсы дамыған және бойы 175 сантиметрден кем болмауы тиіс болды. Оған жол полициясы мен жол-бекеттік қызметтің дәстүрлі функциясын атқару барысында кең көлемді теориялық білім мен тәжірибелік еп-дағдылар керек болды. Әйтсе де патрульдік полицияның еңбек ақылары сол баяғы көлемде қалды, ал мұның өзі еңбек ақы теориясына мейлінше қайшы келетіні кәдік.

Тұрғындар үшін көшедегі мен қоғамдық орындардағы патрульдік нарядтардың санының артуы негізсіз болып көренуі мүмкін. Көше мен қоғамдық орындарда полицейлердің көп болуынан қылмыс азаяды деген түсінік баяғыда-ақ ескірген, тіпті қате десе де болады. Десек те

де көше мен қоғамдық орындарда қызмет атқаратын полицейлердің көптігі жемқорлықтың пайда болуына түрткі болары да сөзсіз.

Еуропа мен Америка сияқты көптеген дамыған елдердің көшелерінде полиция киіміндегі қызметкерді немесе патрульдеуде жүрген полиция көлігін көру қиын. Құқық бұзушылықты тіркеу (фиксациялау) әрі көше мен қоғамдық орындарда азаматтардың жүріс-тұрысы мен мінез-құлқын бақылауды электрондық бақылау мен құқық бұзушылықтарды фиксациялау жүзеге асырады.

Бұл айтылған мәселелерден шығаратын қорытынды, көшелер мен қоғамдық орындарда жол-патрульдік және патрульдік полиция қызметкерлерінің санын жоспарлы түрде қысқарту жұмыстарын қолға ала отырып, құқық бұзушылықтарды фиксациялау мен бақылайтын бейне қондырғылар санын көбейткен жөн. Жол-патрульдік полиция қызметін бағалау өлшемі әкімшілік құқық бұзушылық туралы толтырылған хаттамалар санының көрсеткіштері емес, тұрғындарды пікірі болуына тиіс.

Жол-патрульдік қызметінің қысқарған лауазымдарының бір бөлігін учаскелік полиция инспекторлары мен олардың көмекшілерін жинақтау үшін берілгенін жөн деп білеміз.

Қазақстан Республикасы Ішкі істер министрінің ведомстволық бұйрығының негізінде полицияның саптық бөлімшелері қызметкерлерінің жұмысының нәтижесі былайша анықталуға тиіс:

1) Қоғамдық қауіпсіздік пен жол қауіпсіздігін сақтауды қамтамасыз ететін Қазақстан Республикасының нормативтік-құқықтық актілерінің талаптарын білу;

2) қоғамдық тәртіп пен жол қауіпсіздігінің, сондай-ақ маршруттеу пен бекет (пост) аумағында қылмыстық құқық бұзушылыққа қарсы күрестің жағдайы (қылмыстық және әкімшілік құқық бұзушылықтың болуы/болмауы әрі ондағы патрульдік полиция нарядының (ППН) рөлі;

3) қызметкердің қылмыстық және әкімшілік құқық бұзушылықтың алдын алу, жолын кесуге қатысуы, қылмыстық құқық бұзушыны ұстауы, соның ішінде заттық белгілер бойынша іздеп табу, ерлік жасау, тапқырлықпен күрделі де қиын жағдай кезінде дұрыс әрекеттерге бару;

5) техникалық және көлікпен жабдықталуы және оларды дұрыс пайдалану;

6) қоғамдық тәртіп пен жол қауіпсіздігін сақтау барысында өзге патрульдік-бекеттік нарядтармен және азаматтармен бірге қимылдау [4].

Құқық қолдану тәжірибесін әрі жергілікті полиция қызметінің қызметкерлерінен алынған сауалнама не сұхбаттауды зерделеу барысында олардың еңбектерін өзгеше бағалайтынға барына көз жеткіземіз. Жол-патрульдік және патрульдеу полициясының жұмысын бағалау жүйесінде патрульдік маршруттарындағы криминологиялық ахуал ескерілмейтіні, жұмыс көрсеткіштерінің көлемі, олардың сапасы, заңдылық деңгейі тұрғысынан баға беруде әлі де кемшілік барына иланасың. Жол-патрульдік полиция қызметіне тұрғындардың баға беруін есепке алу, ескеру механизмі жоқ. Осылайша алдын ала жоспарланған норманы орындауда көрсеткіштер қууы, қызметкерлер материалдарды толтыруда жалғандыққа баруы (материалдарды фальсификациялау), жұмыстардың көпшілі алдын алуға бағытталмай, жазалауға бағытталғаны жағдайды одан сайын ушықтыра түсуде.

Олардың қызметі көрсеткіштер арқылы бағаланатын болған соң, патрульдік полиция азаматтарды құқыққа қайшы қолсұғушылықтан қорғау үшін емес, тұрғындардың өзін аңдиды деген тұрғындар арасында пікір қалыптасқан. Көрсеткіш қуудың салдарынан әкімшілік құқық бұзушылық бойынша жалған хаттамалар мен материалдарды қолдан жасау белең алуда.

Осыны ескере отырып, жол-патрульдік полиция қызметкері қызметін бағалау өлшемін қайта қарау керек деп білеміз. Онда басты орынды тұрғындардың бағалауы тұруы тиіс. Егер тұрғындар жол-патрульдеу полициясының қызметіне оң бағасын бермесе, онда ПО-ның басшылық құрамы белгілі бір әрекетке баруы тиіс.

Ұлт Көсемі Нұрсұлтан Назарбаев “Қазақстан – 2050” Стратегиясы – қалыптасқан мемлекеттің жаңа саяси бағыты” Жолдауында қоғамдағы құқық бұзушылық пен тәртіпсіздікке “нөлдік төзімділік” қағидатын енгізу керектігін атап өтіп: «Біз ең ұсақ құқық бұзушылық, бұзақылық, мәдениетсіздікпен ымыраға келмеуіміз керек, өйткені, осының өзі қоғам тыныштығын бұзады, өмірдің сапасына селкеу түсіреді. Тәртіпсіздік пен бетімен кетушілікті сезіну одан да елеулі қылмыстарға жол ашады. Ұсақ құқық бұзушылыққа төзбеу ахуалы – қоғамдық тәртіпті нығайтуға, қылмыспен күреске бастайтын маңызды қадам», – деп пікір білдірген болатын [5]. Президент Н. Назарбаев 2013 жылғы 30 қаңтарда құқық қорғау органдары басшыларымен өткен жиында тәртіпсіздікке «нөлдік төзімділік» қағидатын жүзеге

асыру керектігі және елеусіз құқық бұзушылықтарды анықтау бойынша жұмысты жандандыру жөнінде атап өткені белгілі. Нөлдік төзімділік - азаматтар мен тұрғындардың ұсақ құқық бұзушылыққа қарсы төзбеуі. Бұл ұсақ бұзақылық та, қоқыс төгу де болуы мүмкін, өйткені бұлар қоғамдық тыныштықты бұзатын жайттар. Тәртіпсіздікті әрі бассыздық, жүгенсіздік, бетімен кетуді сезіну одан да бетер құқық бұзушылыққа апарары сөзсіз.

2015 жылғы 20 мамырдағы Н. Назарбаевтың «Ұлт Жоспары – “100 нақты қадамның» 30-қадамында былай делінген: «Жергілікті атқарушы органдарға және жергілікті қоғамдастыққа есеп беретін Жергілікті полиция қызметін құру. Жергілікті полиция қызметінің өкілеттілігі: қоғамдық тәртіпті қорғау мәселелері, тұрмыстық қылмысқа қарсы тұру, жол-бақылау қызметі, ұсақ құқық бұзушылыққа атымен төзбеушілік. Жол-бақылау полициясының қызметкерлері полиция қызметкерлерінің жұмыс ауысымы кезінде атқарған ісінің барлығын жазып отыратын бейнетіркегіштермен қамтамасыз етіледі» [6].

Біздің пікірімізше, құқық қарсы «нөлдік» төзімділік қағидатын сақтау жазаның қолданылмай қалмайтындығында ғана емес, сонымен бірге деликті заңнаманы кез келген бұзушылыққа қарсы міндетті түрде қолданылатындығы деп ұққан дұрыс. Алайда бұл жаңа әкімшілік кодификациялы заңнаманы сақтауға мүкіндік бермейді. 2015 жылдың 1-қаңтарынан бастап, ҚР ӘҚБтК-тен кейбір мән-жайлардың құқық бұзушылық үшін әкімшілік жауаптылықтан босатылудың құқықтық негіздері алынып тасталды:

- 1) ұсақ құқық бұзушылық;
- 2) құқық бұзушылық жасаған адамның шын өкінуі;
- 3) құқық бұзушының сырқаттануы;
- 4) жағдайдың өзгеруі.

Мұндай жағдайда жол-патрульдік полиция қызметкері міндетті түрде әкімшілік құқық бұзушылық туралы істі қозғап, өзінің юрисдикциялық өкілеттігі шегінде әкімшілік жазаға тарту бойынша қаулы шығаруы тұрғындардың наразылығын тудыруда. Мәселен, егер көлік жүргізуші күндіз жарық құралын жағуды ұмытып кетсе не қауіпсіздік белдеуін тақпаса міндетті түрде 11 345 теңге айыппұл төлеуі тиіс болады [7]. Азаматтардың айлық жалақысы өзгермесе де әкімшілік санкциялардың жазалау шарасы айлық есептік көрсеткіштер ұлғайған сайын тұрақты түрде өсіп отырады.

Осылайша, жол-патрульдік полиция қызметін жетілдіру үшін мына сияқты тұжырымды бағыттарды шешіп алған жөн деп білеміз:

1) жол-патрульдік қызметтің шаттық санын жұмыс көлемімен сәйкестендіретін шаралар қолдану, нақтыласақ, көше мен қоғамдық орындардағы бұл бөліністің қызметкерлерін жоспарлы түрде қысқарта отырып, құқық бұзушылықты фиксациялайтын, бақылауын электрондық қондырғыларды көбейту;

2) жол-патрульдік қызмет лауазымдарын қысқарту есебінен учаскелік полиция инспекторлары мен көмекшілерін көбейтіп жинақтау;

3) жол-патрульдік қызметтің қызметкерлерін бағалау өлшемдерін қайта қаралып, онда әкімшілік учаскедегі тұрғындардың бағасы басты орын алуға тиіс, ол тұрғындар арасында есеп беретін жергілікті полиция қызметінің басшысы есебінде көрінсін;

4) ұсақ бұзақылықта «нөлдік» төзімділік қағидатын сақтау жазаның қолданылмай қалмайтындығында ғана емес, сонымен бірге деликті заңнаманың кез келген бұзушылыққа қарсы міндетті түрде қолданылуы;

5) Әкімшілік құқық бұзушылық туралы Қазақстан Республикасының кодексіне ұсақ құқық бұзушылық жасалған кезде не құқық бұзушы өз ісіне шын мәнінде өкінсе, нормативтік-құқықтық акт түрінде патрульдік қызметкерге әкімшілік жауаптылықтан босатуға негіз беретін өзгерістер мен толықтырулар енгізу.

Пайдаланылған әдебиеттер тізімі:

1. "Қазақстан Республикасының құқық қорғау жүйесін одан әрі дамыту шаралары туралы" Қазақстан Республикасы Президентінің 2013 жылғы 31 желтоқсандағы № 720 Жарлығына өзгерістер енгізу туралы Қазақстан Республикасы Президентінің 2016 жылғы 18 шілдедегі № 300 Жарлығы

2. Қазақстан Республикасы Үкіметінің кейбір шешімдеріне енгізілетін өзгерістер. Қазақстан Республикасы Үкіметінің 2013 жылғы 26 тамыздағы №855 қаулысы

3. Қазақстан Республикасының кейбір заңнамалық актілеріне жергілікті полиция қызметінің жұмысы мәселелері бойынша өзгерістер мен толықтырулар енгізу туралы Қазақстан Республикасының Заңы 2015 жылғы 2 қарашадағы № 388-V ҚРЗ

4. Қазақстан Республикасы ішкі істер органдары қызметкерлерінің қоғамдық тәртіп пен жол қауіпсіздігін қамтамасыз ету бойынша нұсқаулықты бекіту туралы ҚР ІІМ 2016 жылғы 28 қаңтардағы №10 бұйрығы

5. Стратегия «Қазақстан-2050: Новый политический курс состоявшегося государства: Послание Президента Республики Казахстан - Лидера Нации Н.А.Назарбаева народу Казахстана // Казахстанская правда. – 2012. – 15 декабря

6. 2015 жылғы 20 мамырдағы Н. Назарбаевтың «Ұлт Жоспары – “100 нақты қадамы».

7. Кодекс Республики Казахстан об административных правонарушениях от 5 июля 2014 года № 235-в ЗРК

Бағашар М.

О КОНЦЕПТУАЛЬНЫХ НАПРАВЛЕНИЯХ МОДЕРНИЗАЦИИ ДОРОЖНО-ПАТРУЛЬНОЙ ПОЛИЦИИ В РЕСПУБЛИКЕ КАЗАХСТАН

Аннотация. В статье автора рассматриваются проблемы, служебные функции сотрудников дорожно-патрульной полиции по охране общественного порядка. Приведены концептуальные направления по совершенствованию работы дорожно-патрульной полиции.

УДК 342

Гартман З.

Студент, Академия «Bolashaq»

город Караганда, Республика Казахстан

zinaharman@gmail.com

Научный руководитель: доцент кафедры юридических дисциплин Садыкова К.К.

СРАВНИТЕЛЬНЫЙ АНАЛИЗ КОНСТИТУЦИИ 1993 И 1995 ГОДОВ

Аннотация. В данной статье проанализированы главные отличия Конституций РК 1993 и 1995 годов.

В истории Казахстана насчитывается пять Конституций – 1926, 1937, 1978, 1993 и 1995 гг. Впервые Основной закон Казахстана был создан в 1926 году, когда Казахстан являлся Автономной Республикой в составе РСФСР. За годы Советской власти Казахстану возвращены государственность, историческое название казахского народа. Казахский язык стал государственным, языком делопроизводства [1].

А 28 января 1993 года Верховный Совет Республики Казахстан принял новую Конституцию независимого суверенного государства Казахстан. Укажем прежде на некоторые новые конституционные положения. Отрицался классовый характер государства, источником государственной власти признавался народ без разделения его на классы. Допускалось политическое и идеологическое многообразие и не признавалось в качестве государственной идеология одного общественного объединения. Государственная власть основывалась на принципе ее разделения на законодательную, исполнительную, судебную ветви. На первый план выдвигались права и свободы человека, впервые признавались естественные права личности. Не допускались лишение гражданства и изгнание граждан за пределы Республики, особо выделялись и фиксировались политические, юридические и материальные гарантии прав, и свобод гражданина. Впервые было признано многообразие форм собственности, в том числе частная собственность.

По структуре она состояла из преамбулы, 4 разделов, 21 главы и 131 статьи. Со временем возникла необходимость в изменении конституции. В первых статьях Конституции 1993 года Казахстан был парламентской Республикой, а по Конституции 1995 года Казахстан утверждает себя демократический государством с президентской формой правления. Так же в Конституции 1993 года Верховный совет был высшим представительным и единственным законодательным

органом Республики. Это основные причины принятия новой конституции. Так как вносить изменения относительно унитарности и территориальной целостности запрещено.

К сожалению, в этом основном законе не была закреплена форма правления молодого, становящегося государства: не было ясно, каков статус республики: президентский или парламентский. Когда нет четкого представления о конкретной форме правления в условиях переходного периода, то это чревато возникновением спорных, конфликтных ситуаций между ветвями власти, появлением нестыковок в управлении делами общества и государства, несогласованностью в работе министерств, ведомств, иных государственных органов. На этапе переходного периода к социально ориентированной рыночной экономике Основной Закон легитимировал Республику как новое независимое государство в мировом сообществе. Конституция 1993 года декларировала, что Казахстан позиционирует себя как составную часть современной цивилизации, имеет намерения добрососедства, многополюсного и взаимовыгодного сотрудничества, привержен общечеловеческим ценностям.

Отсутствие конституционно закрепленной системы сдержек и противовесов между ветвями власти в стране, отсутствие интегрирующего ядра не способствовали надлежащему функционированию государственной машины, которая должна была ускоренными темпами решать остро вставшие экономические, политические, организационные и иные проблемы. Признавая за Конституцией Казахстана 1993 года объективную историческую значимость, тем не менее мы были вынуждены констатировать ее неэффективность как регулятора мощных пластов общественных отношений в стране.

И тогда на всенародное обсуждение был вынесен проект новой Конституции, которая была одобрена и принята 30 августа 1995 года на республиканском референдуме. Тем самым она стала политическим и правовым документом единства и согласия в казахстанском обществе. Исходя из общечеловеческих ценностей ныне действующая вот уже 25 лет Конституция представляет собой договор между человеком, государством и обществом, наивысшей целью которого является защита прав и свобод человека. Это вытекает из содержания статьи 1 Конституции, в котором провозглашено: «Республика Казахстан утверждает себя демократическим, светским, правовым и социальным государством, высшими ценностями которого являются человек, его жизнь, права и свободы». В статье 1 (пункт 2) Конституции утверждается, что «основополагающими принципами деятельности Республики являются: общественное согласие и политическая стабильность, экономическое развитие на благо всего народа, казахстанский патриотизм, решение наиболее важных вопросов государственной жизни демократическими методами». Эти конституционные нормы можно считать проявлением национальной идеи Казахстана [3].

В данной Конституции четко прописано: «Республика Казахстан является унитарным государством с президентской формой правления» (статья 2). Принцип разделения властей статьей 3 Конституция также четко прописала в следующем виде: «Государственная власть в Республике едина, осуществляется на основе Конституции и законов в соответствии с принципом ее разделения на законодательную, исполнительную и судебную ветви и взаимодействия между собой с использованием системы сдержек и противовесов [3].

За время, прошедшее с момента принятия действующей Конституции, изменения и дополнения в неё вносились пять раз: в 1998, 2007, 2011, 2017 и 2019 годах. В 1998 году были внесены изменения и дополнения в 19 статей основного закона. Изменения коснулись сроков и полномочий Президента, депутатов Сената и Мажилиса, был снят предусмотренный ранее верхний возрастной предел для государственного служащего. Кроме того, поправками 1998 года было предусмотрено, что 10 депутатов Мажилиса избираются на основе партийных списков по системе пропорционального представительства.

Более существенные поправки в Конституцию были приняты в 2007 году.

В совокупности их суть сводилась к следующему: переход к пропорциональной избирательной системе; укрепление статуса парламента за счёт введения нормы об утверждении премьер-министра парламентским большинством и процедуры консультаций президента с партийными фракциями при назначении главы правительства; Ассамблея народа Казахстана была наделена конституционным статусом и получила право делегировать своих представителей в Мажилис парламента согласно установленной квоте.

В феврале 2011 года в Конституцию были внесены изменения, направленные на установление конституционных основ назначения и проведения внеочередных выборов президента страны.

Очередные изменения в Конституцию Республики Казахстан внесены Законом Республики Казахстан «О внесении изменений и дополнений в Конституцию Республики Казахстан» от 10 марта 2017 г. № 51-VI ЗРК [6]. Основная суть проведенной реформы – это перераспределение полномочий между ветвями государственной власти. Реформа опирается на логику государственного развития и логику современного мирового развития в целом. Основная суть реформы – Президент отдает ряд своих полномочий Парламенту и Правительству. Сильная президентская вертикаль нужна была нам в ходе преодоления огромных трудностей становления государства. Она себя в то время оправдала. Все казахстанские достижения были реализованы именно при этой системе.

Эта реформа нацелена на повышение эффективности системы управления. Особенность реформы 2017 года состоит в серьезном перераспределении властных полномочий, демократизации политической системы в целом. Для Президента в новых условиях приоритетами стали стратегические функции, роль верховного арбитра в отношениях между ветвями власти. Глава государства сконцентрировался также на внешней политике, национальной безопасности и обороноспособности страны.

При этом роль Правительства и Парламента значительно усилилось. Данная работа будет проведена по двум ключевым направлениям. Во-первых, значительная часть установленных законом полномочий Президента передана по регулированию социально-экономических процессов Правительству и другим исполнительным органам. За данную сферу в полном объеме должны отвечать Правительство, министерства и акиматы. Делегирование полномочий обеспечено за счет изменения соответствующих законов. Около 40 полномочий, переданы в Правительство и в Парламент. Во-вторых, более сложная задача – сбалансировать отношений между ветвями власти на конституционном уровне.

Усилена роль Мажилиса Парламента в формировании Правительства, повышена ответственность правительства перед депутатским корпусом. Победившая на парламентских выборах партия будет решающим образом влиять на формирование Правительства. Исходя из этого, закономерно, что Правительство теперь слагает полномочия перед вновь избранным Мажилисом, а не Президентом, как это было раньше.

Упрощен порядок выражения недоверия членам Правительства со стороны Палат Парламента. Это усилило контроль законодательной ветви власти за исполнительной. Правительству передано утверждение государственных программ, за которые оно теперь несет всю полноту ответственности. Правительству передано право образовывать и упразднять центральные исполнительные органы, не входящие в его состав. Все это повысило ответственность исполнительных госорганов и их руководителей, наделило необходимыми полномочиями. Отменены нормы о возможности принятия президентских указов, имеющих силу закона. Усилена роль Парламента в отношении местной исполнительной власти. Кроме того, проработан вопрос о совершенствовании деятельности Конституционного Совета, судебной системы и прокуратуры. Последнее изменение в Конституцию РК внесено Законом от 23 марта 2019 года. Оно связано с изменением названия столицы с Астана на Нур-Султан.

Масштабные реформы, осуществленные в Республике Казахстан за годы независимости, уровень развития во всех сферах жизни общества, высокое международное признание убедительно подтверждают, что Конституция является прочным стержнем общественно-политических, социально-экономических, культурных преобразований. Основным закон в повседневной жизни играет роль гаранта всех прав и свобод гражданина, обеспечивает все необходимые условия для его гармоничного развития.

Список использованных источников:

1. Конституционное право Республики Казахстан // Сост. Аишеулов А. Т.. — Алматы: Каз ГЮА, 2001. — С. 97
2. Е. Кубеев Основы конституционного строя Республики Казахстан. //Дисс. д-ра юрид. наук. М., 1998. С. 59.
3. Конституция Республики Казахстан. //Алматы «Жети жарғы» 2021.

Гартман З.

1993 ЖӘНЕ 1995 ЖЫЛДАРДАҒЫ КОНСТИТУЦИЯЛАРҒА САЛЫСТЫРМАЛЫ ТАЛДАУ

Аңдатпа. Бұл мақалада 1993 және 1995 жылдардағы ҚР Конституцияларының негізгі айырмашылықтары талданған.

Ахмет Д.
2-курсның магистранты, «Bolashaq» академиясы
Қарағанды қаласы, Қазақстан Республикасы
daulenbay@mail.ru

АДАМ ҰРЛАУДЫ ЕСКЕРТУДІҢ КЕЙБІР ЕРЕКШЕЛІКТЕРІ

Аңдатпа. Автор адам ұрлау қылмысын талдау негізінде өзекті теориялық және практикалық мәні бар мәселені қозғайды. Адамды ұрлағаны үшін жауапкершілік туралы қылмыстық заңды қарастырады.

Қылмыс туралы қазіргі заманғы білім әлеуметтік құбылыс ретінде оның алдын алу тұжырымдамасына басқаша қарауға мүмкіндік береді. Бұған көптеген ғалымдардың пікірі бойынша (В. Н. Кудрявцев, Г. М. Миньковский, А. Б. Сахаров және т.б.) құрамдас бөлігі қылмысқа қарсы күрес тәжірибесі де ықпал етеді [1,30-32]. Осы күрестің нәтижелері қылмыс оны бейтараптандыру бойынша қандай да бір тұжырымдамалар мен практикалық қадамдарға қарамастан, әрдайым іс жүзінде болғанын көрсетеді.

Қылмыстық-құқықтық құралдармен қылмыстың алдын алу қылмыстық, қылмыстық іс жүргізу және қылмыстық-атқару заңнамасына негізделеді.

Адам ұрлаумен күресудің құқық қорғау қызметін талдау бұл саладағы тұрақтандыру үшін Қазақстанда бірқатар іс-шаралар өткізу қажет екенін куәландырады.

Адамның жеке бас бостандығына қарсы бағытталған қылмыстарға (адамды заңсыз бас бостандығынан айыру, адамды ұрлау, адамдарды кепілге алу) қарсы күрес үшін ІІМ жүйесінде ұйымдасқан қылмысқа қарсы күрес жөніндегі бөлімшелердің мүмкіндіктері пайдаланылады. Әдетте, жұмыс кейін басталады фактісін, қылмыс аяқталады босату жәбірленуші.

Осындай қылмыстардың алдын алу мақсатында бұл бөлімшелер бүгінгі күні атқарудан гөрі көп функцияларды орындауы тиіс. Адамды ұрлаудың алдын алу өте күрделі міндет. Оны аталған бөлімшенің жеке құрамы мен арнайы дайындықсыз шешу мүмкін емес. Осыған байланысты мынадай шараларды ұсыну қажет.

ҰҚКБ-ның функцияларын кеңейту немесе адамның жеке еркіндігіне қол сұғатын қылмыстардың алдын алу міндетін қойып, арнайы бөлімшелер құру қажет. Осы функцияларды жүзеге асыру үшін жедел ғана емес, экономикалық, саяси, криминологиялық және өзге де ақпаратты талдауға қабілетті қызметкерлер қажет.

Адамның жеке бостандығына қарсы бағытталған қылмыстарға қарсы күрестің теріс белгілерінің бірі күш құрылымдарының бытыраңқылығы болып табылады, ол олардың мақсаттарының айырмашылығымен байланысты. ІІМ қылмыстық іздестіру бөлімшелерінің мақсаты жеке бас бостандығына қарсы қылмыс жасаған адамдарды іздестіру, қылмысты ашу, ал тергеу органдары қылмысты тергеу және қылмыстық іс бойынша заңды шешім қабылдау болып табылады.

Қазақстан Республикасы ҚК 125-бабында қарастырылған қылмыстарды тергеу прокуратура органдарының тергеуіне жатады. Осылайша, адамды ұрлау жасаған адамды ашу мен ұстаудың бастапқы кезеңі ІІМ күштерімен жүзеге асырылады, ал қылмыстық іс бойынша түпкілікті шешім қабылдау Қазақстан Республикасы прокуратура органдарының құзыретіне кіреді. Мақсаттардың оқшаулануы, ведомстволық мүдделіліктің туындауы, ІІМ, прокуратураның тергеу аппараты арасында тығыз байланыстың болмауы байқалады. Нәтижесінде, адам ұрлауға қарсы күрес емес, түрлі қақтығыстар орын алады.

Адамды ұрлаудың алдын алу бағыттарының біріне мемлекеттік органдардың қылмыскерлер халыққа көрсететін қызметтерге деген сұранысын қанағаттандыруды да жатқызған жөн. Бірқатар жағдайларда мемлекеттік органдар өздерінің міндеттерін әр түрлі себептермен орындамайтынына кінәлі. Мысалы, қылмыскерлер азаматтық жауапкерлерден борыштарды өндіріп алу жөнінде жасырын қызметтер көрсетеді, Уағдаласушы тараптардың міндеттемелерін орындауын талап етеді не кредитор осыған ұқсас түрде борышкерден бұрын осы борышты өндіріп алады. Құқықтық мемлекетте бұл соттың прерогативі, алайда ұзақ сот ауырлығы шығындарды өтеуге кепілдік бермейді. Қылмыскерлер бұл мәселені бірнеше сағат ішінде, соның ішінде адам ұрлау арқылы шешуге қабілетті. Осыған байланысты бізге несие

шарттары, несие шарттары, сондай-ақ кінәлінің материалдық залалды өтеу жөніндегі басқа да шарттар бойынша міндеттемелерді орындауға байланысты істерді қарау мерзімін неғұрлым қысқа және нақты жағдайларға өзгерту орынды болып табылады. Басқаша айтқанда, өзгерістердің мәні талапкерге (кредиторға) өзінің мүлктік және мүлктік емес құқықтарын қорғау үшін сотқа жүгіну пайдалы, ал кінәлі жауапкерге өз міндеттемелерін бұзу тиімсіз болар еді.

Адамды ұрлаудың алдын алудың тиімді алдын алу бұқаралық ақпарат құралдарын қолдану арқылы да мүмкін болады. Жарияланымдар, радио және телехабарлар Виктимологиялық насихатты жүргізіп, жиі жүргізеді (тұрғындарды қандай да бір криминогендік жағдайда өзін қалай ұстау керектігі туралы хабардар етеді). Бұқаралық ақпарат құралдары азаматтарды Виктимологиялық ағарту үшін де, оларды осы бағыттағы құқық қорғау қызметі нәтижелерінің тиімділігі туралы хабардар ету үшін де толық пайдалануы қажет.

Адам ұрлауға кінәлі адамдарды қылмыстық жауапкершілікке тарту туралы ақпарат пен үкім шығару туралы да тұрақсыз азаматтарға үлкен алдын алу әсерін тигізеді. Адам ұрлаудың алдын алуда криминологиялық ақпарат маңызды рөл атқарады. Ол алдын алу қызметінің стратегиясын әзірлеудің негізі болып табылады. Қылмыстың алдын алу туралы ақпарат азаматтарға тікелей тәрбиелік ықпал етеді.

Қылмыстық істерді зерделеу көрсеткендей, адам ұрлау оқиғаларының 93 %-ы жәбірленушілердің туыстары мен таныстарының арыздарынан ішкі істер органдарына белгілі болады. Осы арыздарды алғаннан кейін жәбірленушіні босату жұмыстары басталады. Сондықтан адамды ұрлау қылмыстың бірі болып табылады, оны анықтау көбінесе зардап шегушіге жақын адамдардың ұстанымына байланысты. Әдетте, олар құқық қорғау органдарына ұрлау туралы хабарлауға асығыс емес (босату жөнінде өз шараларын қолдана отырып немесе қойылған талаптарды орындауға дайындалады). Сондықтан құқық қорғау органдарының алдын алу функциясы бұл жағдайда қалыптасқан жағдайды ескере отырып, адамдарды ұрлау фактісі туралы Ішкі істер органдарына дереу хабарлау қажеттігін азаматтарға түсіндіру болып табылады. Бұл үшін бірқатар жағдайларда бұқаралық ақпарат құралдарын пайдалануға болады. Осындай «кликбез» құқық қорғау органдары қызметкерлерінің белсенді қатысуымен біздің бұқаралық ақпарат құралдарымыз табысты өткізе алады. Мұндай хабарларда практикалық кеңестер беру орынды. Мысалы, адам ұрланған жағдайда қайда хабарласу керек, жасалған қылмыс туралы ақпарат алғаннан кейін құрбанның туыстары мен жақындарына қандай іс-әрекеттер жасау қажет.

Қазіргі уақытта баспасөз қылмыс, қылмыскерлердің қатігездігі, олардың азаптауларды пайдалануы тәсіліне негізгі екпін жасай отырып, Адамды ұрлау фактілерін бір бей-жай жария етеді. Мұндай ақпарат құрбанның туысқандарында құқық қорғау органдарына жүгінуге шешім қабылдай алмайды, керісінше, бұған кедергі келтіреді. Осы фактілер бойынша жәбірленушілердің босатылғаны, ал қылмыскерлер ұсталғаны туралы ақпарат бұқаралық ақпарат құралдарымен аз жарияланады. Адам ұрлаған жағдайда қылмыскерлерге қандай жаза төнетіні туралы ақпарат аз. Ал мұндай қылмыс үшін қылмыстық жауапкершілік өте қатал екенін білу халықтың неғұрлым тұрақсыз бөлігі үшін жақсы тежеуші фактор болып табылады.

Адамды ұрлаудың бір түрі несие берушінің борышқорын ұрлау болып табылады, ақшаны қарызға алмастан бұрын, бәрін өлшеп, ақшаны уақтылы қайтармауға дайын болу керек, демек, борышқор барлық туындайтын салдары бар адамды ұрлаудың әлеуетті құрбаны болуы мүмкін. Бизнес бойынша серіктесті таңдай отырып, оны зерттеп, оның сенімділігі, төлем қабілеттілігі, іскерлік беделі туралы білу қажет.

Заңсыз бас бостандығынан айыру және адамды ұрлау фактілеріне қарағанда, адамдарды кепілге алу фактілері бұқаралық ақпарат құралдарымен кеңінен жарияланады. Халық назарына кепілдікке алынудың әрбір фактісі кепілдікке алынғандардың және қылмыскерлердің саны туралы, кепілдікке алынғандарды босатуға қойылатын талаптар туралы егжей-тегжейлі ақпарат беріледі. Ақпараттық бағдарламалар өз жұмысын эфирге шыққан сәтте кепілдікке алынғандардың жағдайын баяндаумен бастайды, газеттерде қылмыскерлердің фотосуреттері, кепілдікке алынғандарды босату эпизодтары жарияланады.

Адамды ұрлауға қарсы күрестің қылмыстық-құқықтық алдын алу құралы ретінде жәбірленушілерді қылмыстық құқық бұзушылықтардан қорғау туралы заңды қабылдау болып табылады. Куәгерлер мен жәбірленушілерді қылмыстық-құқықтық қорғау мәселесіне БҰҰ Бас Ассамблеясының 1985 жылғы 29 қарашадағы 40/34 қарарында назар аударылған [2], оның негізінде қылмыскердің құрбандары теріс пайдалану үшін сот төрелігінің негізгі

қағидаттарының декларациясы әзірленген, қазіргі уақытта осы мәселе бойынша ҚР заңнамасында, біздің ойымызша, қылмыстық-құқықтық коллизияға тап болған. Осылайша, Қазақстан Республикасының қолданыстағы ҚК судья мен қылмыстық процеске қатысушыларға қатысты қолданылатын қауіпсіздік шаралары туралы мәліметтерді жария ету үшін қылмыстық жазаны көздейді (ҚР ҚК 424-бабы), онда қылмыстық процестің басқа қатысушыларымен бірге куә мен жәбірленуші көрсетілген. Куә мен жәбірленушінің жеке басының қауіпсіздігін іске асыру үшін Қазақстан Республикасының 2014 жылғы 4 шілдедегі Қазақстан Республикасының Қылмыстық-процестік кодексіндегі «Қылмыстық процеске қатысатын адамдардың қауіпсіздігін қамтамасыз ету» 12-тарауының (Жәбірленушілердің, куәлардың, күдіктілердің және қылмыстық процеске қатысатын басқа да адамдардың қауіпсіздігі шаралары) 97-бабында қарастыру ұсынылады.

Бірақ ең бастысы заңды қолдау ғана емес, сонымен қатар жәбірленуші мен куәгерлерді тиімді қорғауға мүмкіндік беретін нақты құрылымның жұмыс істеуі қажет болып табылады. Жәбірленушілер мен куәлардың қылмыскерлер тарапынан кек алудан қорқып, жиі жауап беруден бас тартатыны ешкімге құпия емес. Сәйкесінше, жоғарыда көрсетілген норманың қауіпсіздік шараларын қолдану және жүзеге асыру жөніндегі функциялар қажетті құзырлы органдарға жүктеледі.

Егер адам ұрлау қылмысы ұйымдасқан қылмыстық құрылыммен жасалған болса, мұндай санаттағы істер бойынша қылмыстық істерді сотқа дейін жедел сүйемелдеу талап етіледі, өйткені осы жағдайда жедел сүйемелдеу алдын ала тергеу аяқталғанға дейін жүзеге асырылады. Тек елеулі қоғамдық резонансқа ие жекелеген қылмыстық істер бойынша ғана мұндай ілесіп жүру сот шешімі қабылданғанға дейін жалғасады. Сонымен қатар, Қазақстан Республикасының бірқатар өңірлерінің бұрынғы бөлімшелері қызметінің куәлігі бойынша жедел сүйемелдеу осындай санаттағы әрбір қылмыстық іс бойынша сот шешімі қабылданғанға дейін ғана емес, заңды күшіне енген айыптау үкімін орындау сатысында да қажет.

Қолданыстағы заңнамаларымен, оның ішінде қылмыстық заңнамалармен танысу әсіресе, Қазақстанда нарықтық реформалар жүргізу нәтижесінде мектеп, секциялар мен шығармашылық үйірмелер жабылып, қысқартылғанда, соның салдарынан қараусыз қалған мыңдаған жасөспірімдер көшеге шығып, олардың бір бөлігін ересек қылмыскерлердің әлеуетті резервіне айналуы мүмкін кезеңде өте маңызды.

Осыған байланысты қылмыстық құқық бұзушылықты күні бұрын алдын алу өте қажет, өйткені ол нақты қылмыстың жасалуын жол бермейді, сонымен қатар жеке тұлғаның қайта бағдарлануына ықпал етеді [3, 120]. Оқушыларға құқықтық білім берудің кейбір әрекеттері әлі де бар. Қазіргі уақытта жеке меншік мектептер, гимназиялар, лицейлер құрумен олардың көбі өз бағдарламасына құқықты міндетті түрде зерттеуді қамтиды.

Қазақстан Республикасындағы әлеуметтік-экономикалық өзгерістер қылмыстық құқық бұзушылықтың қаралып отырған түрінің жолын кесуде табысқа жету үшін қажетті құқықтық базаны құруға үміттенуге мүмкіндік береді. Құқық қорғау органдары басқа да құрылымдарымен бірлесіп әкімшіліктер мен заң шығарушының тиісті қолдауымен жоғалған ұстанымдарды қалпына келтіруге және адам ұрлаумен байланысты қылмыстардың алдын алу саласында заңдылықтың сақталуын қамтамасыз етуге қабілетті.

Барлық аталған алдын алу шаралары, ең алдымен адам ұрлауды жасаудың ерте сатысында алдын алуға байланысты, ал қазіргі уақытта адам бостандығын шектейтін Қазақстан Республикасы Қылмыстық кодексінің 125-бабында қарастырылған қылмыс құрамдарының енгізілуіне байланысты, негізгі құрамды қарау және адамды ұрлау үшін жауапкершілікті көздейтін қылмыстық-құқықтық нормаларды жетілдіру бойынша ұсыныстар маңызды болып табылады.

Пайдаланылған әдебиеттер тізімі:

1. Кудрявцев В. Н. *Причинность в криминологии*. М., 2008.
2. БҰҰ Бас Ассамблеясының 1985 жылғы 29 қарашадағы 40/34 қарары.
3. *Қазақстан Республикасының Қылмыстық құқығы. Жалпы бөлім: Дәрістер жинағы / Е. Қайыржанов. - Алматы : Қазақ университеті, 2012.*

Ахмет Д.

НЕКОТОРЫЕ ОСОБЕННОСТИ ПРЕДОТВРАЩЕНИЯ ПОХИЩЕНИЯ

Аннотация. Автор затрагивает актуальную проблему похищения человека в уголовном праве, а также уголовную ответственность за похищение.

Дубаева М., Фазылжан А.
Студенты 4 курса, НАО «Университет Нархоз»
город Алматы, Республика Казахстан
maryam.dubayeva@narхоз.kz, aisulu.fazylzhan@narхоз.kz
Научный руководитель: к.ю.н., ассоц. проф. Сайлибаева Ж.Ю.

МЕЖДУНАРОДНО-ПРАВОВОЕ РЕГУЛИРОВАНИЕ БОРЬБЫ С КОНТРАБАНДОЙ НАРКОТИКОВ

***Аннотация.** В данной научной работе рассматривается важнейшая мировая проблема – незаконный оборот наркотиков в XXI веке. Рассматриваются различные подходы государств к вопросу о борьбе с незаконным оборотом наркотических веществ.*

Актуальность данной темы заключается в том, что на современном этапе серьезной угрозой для всех стран является масштабность незаконного оборота наркотиков. Данная проблема изучается Организацией Объединенных Наций, а именно Управлением по наркотикам и преступности, Интерполом, Международным криминологическим обществом, Международной ассоциацией уголовного права, тем самым пытаюсь найти наиболее эффективное решение данной важнейшей мировой проблемы. Незаконная торговля наркотиками давно вышла за границы отдельных государств и достигла всех континентов. Стремительное распространение наркотических веществ привело к росту преступности, теневой экономики, насилия, коррупции, а также к увеличению числа людей, страдающих от наркотической зависимости и иных заболеваний, связанных с употреблением наркотиков.

Согласно последнему Всемирному докладу о наркотиках, опубликованному Управлением ООН по наркотикам и преступности (УНП ООН), около 35 миллионов человек во всем мире страдают от расстройств, связанных с употреблением наркотиков и нуждаются в лечении [1].

По данным общественно-политической газеты «Литер» с января по октябрь 2020 года в Казахстане было выявлено 1950 преступлений в сфере незаконного оборота наркотиков, в том числе 1 123 факта сбыта и 87 фактов контрабанды. При этом объем изъятых наркотиков вырос на три тонны и составил 22,5 тонны, а синтетических увеличился более чем на 90 килограммов [2].

На широкое распространение наркомании в мире, в том числе и в Казахстане, значительное влияние оказывает социальный аспект. Можно отметить высокий уровень безработицы, стремление уйти от окружающей действительности, чувство любопытности, желание попробовать на себе что-то новое, или же показать себя более авторитетными среди своих друзей и товарищей. Кто-то же пытается избежать своих внутренних проблем. Например, проблемы могут быть в самой семье или же конфликты с друзьями, иногда даже подростки просто не могут найти себя и свой жизненный путь и тем самым с помощью наркотиков пытаются заглушить свои временные переживания. А ведь именно дети и подростки являются наиболее уязвимой частью населения. Самая главная причина склонности к наркозависимости среди подростков скорее всего кроется в семье. В таких семьях родители осуществляют тотальный контроль над своими детьми, либо же наоборот относятся к ним равнодушно, не уделяя своим детям должного внимания. Из-за постоянной занятости родителей, их игнорирования своих собственных детей подростки зачастую предоставляются сами себе, а в связи с отсутствием здоровых отношений с матерью или отцом, эти же подростки подвергаются унижению, оскорблению со стороны своих родителей.

По данным статистики ежегодно примерно 40 тысяч детей не выдерживают подобных издевательств и убегают из дома. Многие из них от безысходности становятся наркоманами [3].

Политика отдельных государств в сфере борьбы с незаконным оборотом наркотических веществ варьируется от штрафов до смертной казни. Э. М. Афамготов в своей работе подразделяет страны на три группы по степени жесткости законодательства [4]:

К первой группе относятся страны с умеренным контролем. То есть государства, где ведут активную борьбу с наркоторговлей, предусматривая в своем законодательстве значительные сроки лишения свободы. К таким государствам можно отнести Россию,

Германию, Францию и Италию. Также преступникам, страдающим от наркотической зависимости, по решению суда может быть применено лечение в качестве альтернативы уголовному наказанию.

Вторую группу составляют государства с жесткой политикой, такие как Япония, Китай и США. В их законодательствах предусмотрены строгие меры наказания, даже смертная казнь. Смертная казнь введена в Индии, Бангладеш, Индонезии, Иране, Малайзии, Южной Корее, Таиланде, Турции, Египте, Саудовской Аравии. Смертный приговор приводится в действие либо через повешение (бывшие английские колонии), либо расстрел (колонии Франции и других континентальных держав).

Третья – это либеральная группа стран, к которой можно отнести Нидерланды. Это одно из тех немногих государств, где официально наркотические вещества были разделены на два типа: «легкие» и «тяжелые». В таких странах хранение не более чем 30 граммов «легких» наркотиков нарушением закона не считается, но при этом любые действия с «тяжелыми» наркотиками строго наказуемы. Такая политика привела к тому, что Голландия стала «наркотической столицей» Европы. Схожую политику вела и Швейцария. Государственные органы Швейцарии в период с 1987 по 1992 год приняли решение открыть в Цюрихе общественный парк, где люди могли на законном основании употреблять и продавать героин. Также в парке людям бесплатно раздавали шприцы, обеспечивали амбулаторную помощь, а также проводили консультации. Однако по мере того, как резко начала увеличиваться смертность среди людей, употребляющих наркотики, власти закрыли парк.

Важно отметить, что значительное количество людей придерживается мнения, что легализация наркотиков поможет решить проблему с действующими черными рынками и снизить уровень преступности, а также количество наркозависимых. Однако статистика говорит нам об обратном. Так, в Нидерландах с 1984 по 1992 год количество подростков, употребляющих марихуану, возросло в три раза, а с 1988 и по 1993 год количество организованных преступных группировок увеличилось с 3 до 93. Еще одним примером может послужить Италия, в которой в 1975 году хранение незначительных доз наркотических веществ стало легальным, что привело к увеличению числа наркоманов, пристрастившихся к героину [5].

Если же говорить про наркоторговлю, то легализация легких наркотических средств не окажет особого влияния на данную деятельность. Связано это с тем, что не они приносят ему прибыль. При этом это может послужить стремлению лидеров этой сферы пристрастить как можно больше людей к тяжелым наркотикам.

На сегодняшний день спрос на наркотики, предложение на них, производство и оборот продолжает расти и все так же представляет огромную угрозу для всего человечества. Международные организации, каждое отдельно взятое государство, огромное количество управлений по борьбе с наркотиками – все в той или иной мере направляют свои силы на решение столь глобальной проблемы.

Так, в марте 2014 года Комиссия по наркотическим средствам при ООН проанализировала ход осуществления Политической декларации и Плана действий по налаживанию международного сотрудничества в целях выработки комплексной и стратегии противостояния с проблемой всего мира наркотиков. Она согласовала совместное обращение на уровне министров, в котором она признала важность применения комплексного и сбалансированного подхода, включающего адекватные меры по укреплению здоровья населения [6].

Проблема наркотиков возникла давно, так, еще в 1961 году была принята Единая конвенция о наркотических средствах с поправками, внесенными в нее в соответствии с Протоколом 1972 года, и в 1971 году Конвенция о психотропных веществах. Конвенция 1961 года стала универсальным и всеобъемлющим документом в области контроля над наркотиками, однако за десять лет применения в конвенции было выявлено несколько недочетов и пробелов в регулировании оборота наркотических средств на международном уровне, в связи с чем в положения конвенции были внесены поправки.

Конвенция 1971 года примечательна тем, что ею был установлен режим контроля над большим количеством синтетических веществ, которые обладают психоактивным действием (например, амфетаминами, барбитуратами и бензодиазепинами). Поначалу меры контроля в отношении таких веществ были значительно менее строгими, по сравнению с наркотическими средствами, однако решениями и резолюциями Комиссии по наркотическим средствам и

Экономического и Социального Совета они были усилены, что в результате сблизило эти две конвенции.

Важным этапом в вопросе регулирования международной системы контроля над оборотом наркотических средств и психотропных веществ стало также принятие Конвенции ООН о борьбе против незаконного оборота наркотических средств и психотропных веществ 1988 года. Вступила в силу данная Конвенция в ноябре 1990 года, ее целью было потребностью закрепить и дополнить положения, которые были установлены предыдущими конвенциями. Ключевым аспектом Конвенции 1988 года стало положение, устанавливающее контроль над веществами, которые часто используются при изготовлении наркотических средств и психотропных веществ. Стороны, подписавшие данную Конвенцию, обязались предоставлять друг другу самую широкую юридическую помощь. Прежде всего это подразумевает помощь в расследовании, уголовном преследовании и судебном разбирательстве преступлений, связанных с наркотиками [7].

Все три указанные конвенции по сей день не потеряли свою актуальность и являются базой нынешней системы контроля над наркотиками во всем мире. К каждой из них присоединилось более 180 государств.

Если говорить о защите прав детей и молодежи, следует отметить, что в 2019 году исполнилось 30 лет со дня принятия Конвенции о правах ребенка, в которой имеется 33-я статья о недопустимости использования детей в продаже и распространения наркотиков, и об их злоупотребления ими. В свете данного события, Комитет ООН провел расширенное заседание с членами государств о врачебном контроле по использованию наркотических средств. При этом выявлены были следующие проблемы – в ряде стран, медики широко применяют в лечении заболеваний наркотические средства, (что создает предпосылки для увеличения наркозависимых лиц) в других – ситуация прямо противоположная, ввиду недостаточности имеющихся вышеуказанных средств.

В свете анализа документов и многочисленных публикаций, необходимо отметить, что Комитет ООН говорит о важности не индивидуального подхода в вопросе противодействия распространения наркотических веществ, а комплексного, в который должны войти и семья, и учителя, медики, различные государственные органы стран, благотворительные фонды, средства массовой информации, интернет. Действительно только в совместном едином движении можно уменьшить, а может в будущем и вовсе искоренить, количество наркозависимых, а значит сохранить жизнь и здоровье человека.

В других странах, таких как Объединенные Арабские Эмираты, согласно новой Национальной стратегии кибербезопасности, любые наркотические вещества строго запрещены. Объединенные Арабские Эмираты придерживаются политики нетерпимости в отношении употребления наркотиков в рекреационных целях. За производство, экспорт, импорт, покупку, хранение, транспортировку и продажу предусматривается уголовная ответственность. Действующее законодательство регулирует научную или медицинскую деятельность с применением наркотических веществ. Полиция ОАЭ имеет специальные отделы для решения проблем контрабандистов.

К настоящему времени то или иное государство или организация принимали самые разнообразные способы борьбы с контрабандой наркотиков. Несмотря на это полного искоренения незаконного оборота наркотиков не произошло.

Учитывая вышеизложенное, можно прийти к заключению, что все государства стремятся принимать наиболее эффективные меры по борьбе с незаконным оборотом наркотиков, ограничить возможности для их распространения и укреплять международное сотрудничество.

При этом, с уверенностью можно сказать, что любые меры, принимаемые международными организациями, государственными властями той или иной страны для решения данной проблемы благоприятствует самому главному - спасению жизней людей, а также оказывают положительное влияние на экономическое и социальное развитие каждого государства.

Список использованных источников:

1. Всемирный доклад о наркотиках. 2019. URL: https://www.unodc.org/unodc/ru/frontpage/2019/June/world-drug-report-2019_-35-million-people-worldwide-suffer-from-drug-use-disorders-while-only-1-in-7-people-receive-treatment.html (дата обращения: 07.11.2021 г.)

2. Ежедневная республиканская общественно-политическая газета «Литер». URL: <https://liter.kz/v-kazahstane-rastet-oborot-narkotikov/> (дата обращения: 07.11.2021 г.)

3. Режим доступа <https://svoboda-narko.ru/blog/prichiny-narkomanii-sredi-molodezhi.html> (дата обращения: 07.11.2021 г.).

4. Афамзатов Эдуард Магаметович. Борьба с незаконным оборотом наркотиков // Вестник Адыгейского государственного университета. Серия 1: Регионоведение: философия, история, социология, юриспруденция, политология, культурология. 2012. №3. URL: <https://cyberleninka.ru/article/n/borba-s-nezakonnyim-oborotom-narkotikov> (дата обращения: 07.11.2021).

5. Паклина, С. Н. Экономический подход к легализации наркотиков / С. Н. Паклина, А. Р. Бузанакова. — Текст : непосредственный // Молодой ученый. — 2014. — № 20 (79). — С. 369-371. — URL: <https://moluch.ru/archive/79/13965/> (дата обращения: 07.11.2021).

6. Режим доступа https://www.unodc.org/documents/hlr/JointStatement/V1404448_R_ebook.pdf (дата обращения: 07.11.2021 г.).

7. Конвенция Организации Объединенных Наций о борьбе против незаконного оборота наркотических средств и психотропных веществ 1988 года - URL: https://www.unodc.org/pdf/convention_1988_ru.pdf (Дата обращения: 07.11.2021 г.).

Дубаева М., Фазылжан А.

ЕСІРТКІ КОНТРАБАНДАСЫНА ҚАРСЫ КҮРЕСТІ ХАЛЫҚАРАЛЫҚ-ҚҰҚЫҚТЫҚ РЕТТЕУ

Аңдатпа. Бұл ғылыми жұмыста ең маңызды әлемдік проблема – ХХІ ғасырдағы есірткінің заңсыз айналымы қарастырылады. Есірткі заттарының заңсыз айналымына қарсы күрес туралы мәселеге мемлекеттердің түрлі тәсілдері қарастырылуда.

ӘОЖ 343. 01

Жанзаков О.

2-курстың магистранты, «Volashaq» академиясы
Қарағанды қаласы, Қазақстан Республикасы
Ғылыми жетекші: з.ғ.к., профессор Қабжанов А.Т.

БАС БОСТАНДЫҒЫНАН АЙЫРУМЕН БАЙЛАНЫСТЫ ЕМЕС ЖАЗА ТҮРІ – АЙЫППҰЛ

Аңдатпа. Мақалада автор бас бостандығынан айырумен байланысты емес жаза ретінде айыппұлды қарастырады.

Қазіргі уақытта Қазақстан Республикасының қылмыстық саясаты жеңіл және орташа ауырлықтағы қылмыстар үшін қылмыстық жауапкершілікті жеңілдету кезінде ауыр және аса ауыр қылмыстарға қарсы күреске бағытталған. Сотталған адамды қоғамнан оқшаулауға байланысты емес жазаларға көбірек көңіл бөлінеді. Бұл бағытта үкімдердің орындалуын жақсарту бойынша белсенді жұмыстар жүргізілуде.

Халықаралық қылмыстық статистикада сот жүйесінің табиғатын бағалайтын бірнеше критерийлер бар: жазалаушы немесе жеңіл. Солардың бірі- жазаның барлық түрлері құрылымындағы бас бостандығынан айыру пайызы. Сарапшылардың пайымдауынша, 22% - бұл орташа еуропалық деңгей. Салыстыру үшін: егер Қазақстанда 1998 жылы бас бостандығынан айыру үлесі 45,3% болса, 2008 жылы ол 47,2% болса, 2009 жылы ол 46,9% құрады, ал соңғы жылдары, мысалы, 2017 жылы ол 43,1%, 2018 жылы - 42%, әрине, бұл көрсеткіштер төмендеді, бірақ соған қарамастан олар Еуропа көрсеткіштерінен әлдеқайда жоғары [1]. Яғни, он жылдан астам уақытқа бас бостандығынан айыру бойынша жазалардың жалпы құрылымындағы үлесі біршама ауытқуларға ұшырап, өзгеріссіз қалды және бұл шектеумен байланысты емес шаралардан айырмашылығы, қайталанудың жоғары

Адамды қоғамнан оқшаулау сотталушының жеке басына үлкен жағымсыз салдарлар әкеледі, бұл негізінен әлеуметтік пайдалы байланыстардың бұзылуымен, жазасын өтеген

адамдар босатылғаннан кейін әрі қарай психологиялық және әлеуметтік оңалтудың қажеттілігімен және басқа да мәселелі жағдайлармен байланысты.

Жаңа Қылмыстық кодекс жазаны өтеу жүйесін қоғамнан оқшаулаумен байланысты емес шараларға аударды. Бас бостандығынан айырудың (репрессияның) баламалы әдісі жоқ нысандардың 46% -дан 42% -ға дейін азайтылды. Айыппұлдар үлесі 44% -дан 50% -ға, түзету жұмыстары - 20% -дан 48,5%-ға дейін, бостандықты шектеу - 18%-ға өсті [2].

Бұл, бірінші кезекте, Қазақстан Республикасының Қылмыстық кодексінде көзделген, сотталғандарды қоғамнан оқшаулауға байланысты емес жаза түрлерінің көбеюінен, оларды қолдану мен орындаудың негіздерінің кеңеюінен көрінеді. Қоғамнан оқшаулануға байланысты емес жазаларға көбірек көңіл бөлу оңай емес. Жазаның бұл түрі бас бостандығынан айыру жағдайларына теріс әсер етуді болдырмайды. Сонымен қатар, қоғамнан оқшауланумен байланысты емес жазаларды орындау қылмыс жасаған адамдарға түрмеде жазасын өтеп жатқан қатаң қылмыскерлердің ықпалына түспестен бірінші рет түзетуге мүмкіндік береді.

Айыппұлдың түрін қолдану мәселесі сан қырлы. Онда тек қылмыстық заң мен қылмыстық-атқару жүйесі ғана емес, сонымен қатар осы жазаның сипатын анықтауға, оны қолдану шекарасын, оны дамытудың жалпы болашағын анықтауға байланысты әлеуметтік-экономикалық мәселелер де бар.

Қорғаушылардың көпшілігінің пікірінше, айыппұл басқа жазаларға қарағанда аз репрессия дәрежесіне ие

Қылмыстық жазаны ізгілендіру өте маңызды, бірақ қазіргі кезеңдегі айыппұлдарға қызығушылықты анықтайтын жалғыз фактор емес. Жазаны қолдану әлеуметтік шартқа ие:

- 1) айыппұлды төлеу тетігі мемлекет үшін кез-келген жазаға қарағанда аз шығынға ие;
- 2) өндіріп алынған айыппұлдар - мемлекеттік бюджетті толықтырудың қосымша көзі;
- 3) айыппұлды қолдану сотталушылардың әлеуметтік пайдалы байланыстарының жоғалуын болдырмайды, бұл оның әрі қарайғы мінез-құлқына жағымды әсер етеді, тұрмыстық және еңбек жағдайлары, жеке тұлғаны одан әрі криминализациялау проблемаларын жояды;
- 4) айыппұлға сотталған адам мемлекеттегі еңбек ресурстары мәселесін шешуге мүмкіндік беретін қоғамдық өндіріс саласынан шығарылмайды. Айыппұл салу сот практикасына теріс әсер еткен факторларды атауға болады.

Біріншіден, бұл айыппұлды тағайындауды реттейтін заңнамамыздың жетілмегендігі, оны қолданудың проблемалық мәселелері туралы көптеген жарияланымдар куәландырады. Соңғы жылдардағы сот практикасы олардың болуының дәлелі болды.

Қазақстан Республикасының қылмыстық саясаты қылмыстық заңнаманы ізгілендірудің басымдылығын мойындады. Атап айтқанда 2009 ж. 24 тамыздағы Қазақстан Республикасы Президентінің Жарлығымен «Қазақстан Республикасының 2010 жылдан бастап 2020 жылға дейінгі кезеңге арналған құқықтық саясат тұжырымдамасы» бекітілді, ол қазіргі уақытта тұтастай алғанда қазақстандық құқықтық жүйені, сондай-ақ қылмыстық заңнаманы реформалаудың негізгі бағдарламалық құжаты болып табылады. Тұжырымдамада, атап айтқанда, мемлекеттің қылмыстық саясатын жетілдіру бағыттарының бірі болып табылады:

- бас бостандығынан айырумен байланысты емес қылмыстық жазаларды қолдану аясын кеңейту, оның ішінде бас бостандығынан айыру жазаларының жекелеген санкцияларынан босату немесе бас бостандығынан айырудың максималды мерзімдерін қысқарту;

- айыппұлды қылмыстық жазалаудың тиімді түрлерінің бірі ретінде айқындау және оны қолдануды кеңейту мүмкіндігі [32].

Қазақстан Республикасының қылмыстық заңнамасын жетілдірудің маңызды бағыттарының бірі айыппұлдарды қылмыстық жаза ретінде қолдану аясын кеңейту болып табылатындығын мойындай отырып, ұлттық заңнамада көзделген айыппұлдардың негізсіз сомалары туралы айта кеткен жөн.

Айыппұл мемлекет үшін кіріс алуға мүмкіндік береді. Сондықтан мемлекеттік билік бұл жазаға көптеген ғасырлар бойы қызығушылық танытты. Мысал келтіру үшін айыппұлға қатысты қылмыстық заңға енгізілген өзгерістерді қарастырайық. Атап айтқанда, Қазақстан Республикасының Қылмыстық кодексінде 25-тен 500-ге дейін, ал Қазақстан Республикасының Әкімшілік кодексінде көзделген бірнеше айлық есептік көрсеткішті (АЕК) есептеу кезінде айыппұл енгізетін заң 500 АЕК-тен аспауы керек (1 АЕК бүгін 2778). Жасалған қылмыстар туралы кейбір ресми статистикалық деректерді талдағаннан кейін, айыппұл штаттың құжатына кіретінін ескере отырып, біз қылмыстан «күтілетін» пайданы есептеуге тырысамыз. Егер айыппұл мөлшері жасалған қылмыстың ауырлығына сәйкес келмесе, әділеттілік қағидасы

бұзылады, ал құқық бұзушыға жазалау әсері оның әрекетіне сәйкес келмейді. Егер тағайындалған айыппұл мөлшері келтірілген залалдан аз болса, жазаның алдын-алу мақсатына жету туралы айту мүмкін емес. Жазаның мөлшерін оны төлеуге болатындай етіп анықтау керек және сотталушыны құрту құралына айналмауы керек деп санаймыз. Қазақстан Республикасында бүгінгі таңда төмен АЕК 42 500 теңгені құрағанда 2019 жылдың IV тоқсанында квартал орташа жалақысы 203,9 мың теңгені құрады [33], ал төленбеген жәрдемақылар мен басқа да әлеуметтік төлемдер бойынша айлық есептік көрсеткіш (АЕК), сондай-ақ айыппұлдар, салықтар және басқа төлемдерді қолдану Қазақстан Республикасының заңнамасы бойынша – 2778 теңге. Айыппұлдың азаматтардың орташа айлық есептік кірісіне қатынасы «Әкімшілік құқық бұзушылық туралы» Қазақстан Республикасы Кодексінің 44-бабының 2-бөлігі бойынша айыппұл 200 АЕК құрайды, бұл орташа деңгейден 2,5 есе көп, ал көрші Ресейде бұл көрсеткіш тек қана 30%, Грецияда 12,5% құрайды. Әр уақытта айыппұлдарды төлеуді ұйғарған шенеуніктер «шетелдерді» еске түсіреді. Полиция тәртіпті бұзушылардан толықтай алады, ал бізде айыппұл емес, тек қана айыппұл деңгейіне жетпейтін «гүлдер» бар. Алайда, бұл мүлдем дұрыс емес, атап айтқанда жылдамдық үшін айыппұлдар шетелдік стандарттардан жоғары болады, егер біз халықтың кіріс деңгейін ескерсек. Сонымен қатар, мәселе қайтадан мөлшерде емес, айыппұлды осындай мөлшерде қолдану тиімділігінде. Сонымен, Қазақстан Республикасы Бас прокуратурасының құқықтық статистика және арнайы есепке алу жөніндегі бөлме статистикасына сәйкес берешек пайызы 51% құрайды [34].

Біздің ойымызша, бұл мәселе Германия Федеративтік Республикасының қылмыстық заңнамасында жақсы шешілген. Сөйтіп, Германия Федеративтік Республикасының Қылмыстық кодексінің (Қылмыстық кодексінің) § 43-ке сәйкес, күн сайынғы мөлшерлеменен төленбейтін айыппұл (ең төменгі мөлшері 1 евро және максимум 5000 евро) бас бостандығынан айырумен ауыстырылады [35]. Сонымен қатар, ереже үкімдерді өзгерту кезінде пропорционалдылықты нақты белгілейді: бір күндік түрме түрмедегі бір күнге сәйкес келеді. Қазіргі уақытта Қазақстан Республикасының қылмыстық заңнамасы мұндай пропорционалды белгілемейді

Сот айыппұл түріндегі айыппұл мөлшерін анықтамау үшін белгілі бір базалық мөлшерді белгілеу оны айқындаудың орнына, айлық есептік көрсеткіштің белгілі бір санына (АЕК) негіздеу, заң шығарушының елдегі әлеуметтік-экономикалық жағдайдағы табысты табысы емес. Ай сайынғы есептеу қандай мақсатта қолданылады?

Айлық есептік көрсеткіш (АЕК) тиісті жылға арналған «Ресурстық бюджет туралы» Қазақстан Республикасының Заңымен белгіленеді. 2015-2017 жылдарға арналған республикалық бюджет туралы заңға сәйкес

Есептеу үшін айлық есептік көрсеткіш (АЕК) қолданылады

- әкімшілік құқық бұзушылық үшін айыппұлдар сомасы
- салықтардың кейбір түрлері (мысалы, көлік салығы);
- мемлекеттік полиний ставкалары, тіркеу жарналары, лицензияланған үлестер иелері;
- заңды тұлғалардың жарғылық капиталының ең аз мөлшері;
- жәрдемақы мөлшері;
- шағын, орта немесе ірі кәсіпкерлік субъектісінің мәртебесін анықтау.

Осы жағдайлардың ішінде тек жәрдемақы мөлшерін анықтау даусыз болып табылады, өйткені жәрдемақы жағдайында мемлекет өз азаматтарына қамқорлық көрсетіп, ақшаның құнсыздануына уақытылы жауап беруі керек, ал қалған барлық жағдайларда ол мемлекетке «әкелік» болып көрінбейді. Автордың пікірінше, мемлекет азаматтардың конституциялық құқықтарын сақтауды қамтамасыз етудің кепілі бола отырып, өзін азаматтардың проблемаларымен байыта алатын адам бола алмайды. Сонымен қатар, АЕК-ті есеп айырысу бірлігі ретінде пайдалану тәжірибесі жеке тұлғалық және жазаның әділдігі сияқты заңдарға қайшы келеді

Үлкен айыппұлдар әділетті емес, өйткені өндіріп алудың гуманистік мәні жойылып кетеді. АЕК-ті есептеу, әсіресе құқық бұзушыларға, сондай-ақ әділет органдарына қатысты тиімсіз, олар заң бойынша жауапқа тартылатындардың кірістерін анықтауы керек, және бұл тәжірибе көрсеткендей, айыппұл салу кезінде сот жүйесінің едәуір қиын және жиі кездесетін қателігі. Өзара жазалау түрлерін салыстырмалы талдаудан туындайтын тағы бір қорытынды. Мысалы, бас бостандығынан айыру, қамауға алу, бас бостандығын шектеу және жазаның басқа түрлері өзгермейді, ал айыппұл АЕК-ті жыл сайынғы түзету нәтижесінде үнемі өсіп отырады. Мәселен, 2000 жылы АЕК 725 теңге болса, 2015 жылы 1982 теңге болса, 2020 жылы 2778 теңге болды. Екі жарым есе дерлік өсті. Мұның үлкен мәселе емес екенін кім байқай алады, бірақ

терең талдаумен, әсіресе проблемаларға тап болған адамдар үшін, әкімшілік заңнамамен (осы жылдан бастап және қылмыстық құқық бұзушылықтардың жасалуына байланысты қылмыстық заңмен) бірдей әрекеттер үшін айыппұлдардың мөлшері айтарлықтай ерекшеленеді. Әрине, бірыңғай жеңілдетілген есептеу тәртібін белгілеу үшін АЕК қалдыруға болады, бірақ бұл жағдайда оларды өзгертуге болмайды. Әйтпесе, бұл уәде жауапкершілікке тартылатын адамның жағдайын жасанды түрде нашарлатады, оған заң бойынша қатаң тыйым салынады.

Көптеген елдер айыппұлдарды есептеу үшін негіз ретінде АЕК-ті емес, ең төменгі жалақыны (ТЕК) пайдаланады. Кейбір елдер әдетте жұмыс істейді Өз валюталарымен есеп айырысулар, мысалы, Ресей Федерациясы. Айыппұлдың орташа айлық табысқа және АЕК-ке қатынасы өмір сүру деңгейіне және елдің экономикасының дамуына тікелей пропорционалды. Яғни, экономикалық және әлеуметтік көрсеткіштер неғұрлым жоғары болса, айыппұл соғұрлым жоғары болады (АҚШ, Ұлыбритания, Франция, Германия) және бұл көрсеткіштер неғұрлым төмен болса, соғұрлым төмен (Ресей, Греция). Ал біздің ел соңғысына жақын бола тұра, бұрынғыдай айыппұл салады. Біз мұндай тұжырымды өте жағымсыз деп санаймыз және мұндай айыппұлдарды адамдар үшін қабылдаған шенеуніктер мен депутаттардың әрекеттері жай апатқа айналады.

Ежелгі адамдар «ұтымды жаза құқық бұзушылық жасағаны үшін емес, болашақта жасалмауы үшін жазаланады» деді. Осылайша, асып кеткен айыппұлдар қолданылған жағдайда, адам заңсыз әрекет жасағаны үшін кінәлінің жағдайын нашарлатпау керек деп заңды түрде мәлімдесе, үлкен айыппұл оның жай-күйін нашарлатпайды, қылмыс үшін жауапкершіліктен аулақ болу үшін оны басқа әлеуметтік қауіпті әрекетке итермелейді. Немесе айыппұлды төлеу үшін облигациялық қарыздарға қатысуға мәжбүр. Немесе отбасы айыппұлды төлеу үшін бәрін үнемдеуге мәжбүр болған ата-аналардың қателігінен барымтаға түседі.

Заңнамалық айқындау мәселелерін және айыппұлды қылмыстық жазаның түрі ретінде қолдану практикасын талдауды қорытындылай келе, шынымен іздестірілген жаза түрі үлкен қоғамдық қауіп төндірмейтін қылмыстар үшін бас бостандығынан айырудың балама рөлін алатындығын атап өткен жөн. Бұл жағдайда айыппұлдың әкімшілік жазадан бұрынғы қылмыстық-құқықтық әрекетті қалпына келтіру шарасы ретінде бөлінетін қылмыстық жаза түрі ретінде заңнамалық анықтамасын түзетуге назар аудару қажет. Сондай-ақ, жазаны даралау және әділеттілік қағидатын сақтау үшін айыппұлдың ұлттық валюта, жалақы және келтірілген залалдың пайыздық мөлшерінде есептелуі қарастырылған.

Пайдаланылған әдебиеттер тізімі:

1. Концепция правовой политики Республики Казахстан на период с 2010 до 2020 года. Утверждена Указом Президента Республики Казахстан от 24 августа 2009 года
2. Соттардың қылмыстық жаза шараларын тағайындау практикасы. <http://prokuror.gov.kz/rus/novosti/stati/praktika-naznacheniya-sudami-mer-ugolovnogo-nakazaniya>
3. Кабжанов А.Т., Рысмагамбетова Г.М. Проблемы гуманизации штрафа как вида государственного принуждения// Международный научный журнал «Актуальный проблемы современности», №1(11), 2016. – 23-31
4. Приказ и.о. Министра финансов Республики Казахстан от 31 декабря 2019 года № 1451. <https://online.zakon.kz/document/?ooc lp = 1076672 # дана = 270>
5. Сведения о штрафах. Информационный сервис Комитета по правовой статистике и специальным учетам Генеральной прокуратуры Республики Казахстан <http://service.pravstat.kz/img/bi/penalty.pdf>
6. Жалинский А.Э. Современное немецкое уголовное право. - М.: ТК Велби, Проспект, 2006 - 560 с.

Жанзаков О.

ШТРАФ КАК ВИД НАКАЗАНИЯ, НЕ СВЯЗАННОГО С ЛИШЕНИЕМ СВОБОДЫ

Аннотация. В статье рассматривается штраф как вид наказания, не связанного с лишением свободы.

Исина Ж.Е.

Магистрант, Карагандинский университет Казпотребсоюза
город Караганда, Республика Казахстан
zhuzha_29.11@mail.ru

Научный руководитель: к.ю.н., доцент Ералина С.Е.

СОВЕРШЕНСТВОВАНИЕ ПРОЦЕССА ГОСУДАРСТВЕННОГО РЕГУЛИРОВАНИЯ В СФЕРЕ ТУРИЗМА В РЕСПУБЛИКЕ КАЗАХСТАН

Аннотация. В статье отображено раскрытие и влияние сферы туризма на законодательство.

Переход на рыночную экономику в Республике Казахстан помог осуществить изменения в структуре туристской отрасли, увеличить число туристических фирм. В этот период создаются условия для развития частного предпринимательства в сфере туризма посредством принятия соответствующих законов, норм и правил.

Благодаря данному переходу в туристической отрасли прослеживается тенденция в сторону развития международного туризма.

Сферу туризма, можно представить в двух смыслах, а именно в узком и широком, что отражено на рисунке 1.



Рисунок 1. Сфера туризма

Подводя итоги, можно отметить, что сфера туризма представляет собой целостный процесс, который включает в себя производство и в тоже время потребление.

При детальном рассмотрении данного вопроса надо уточнить, что существуют организационные формы туризма, что показано на рисунке 2.

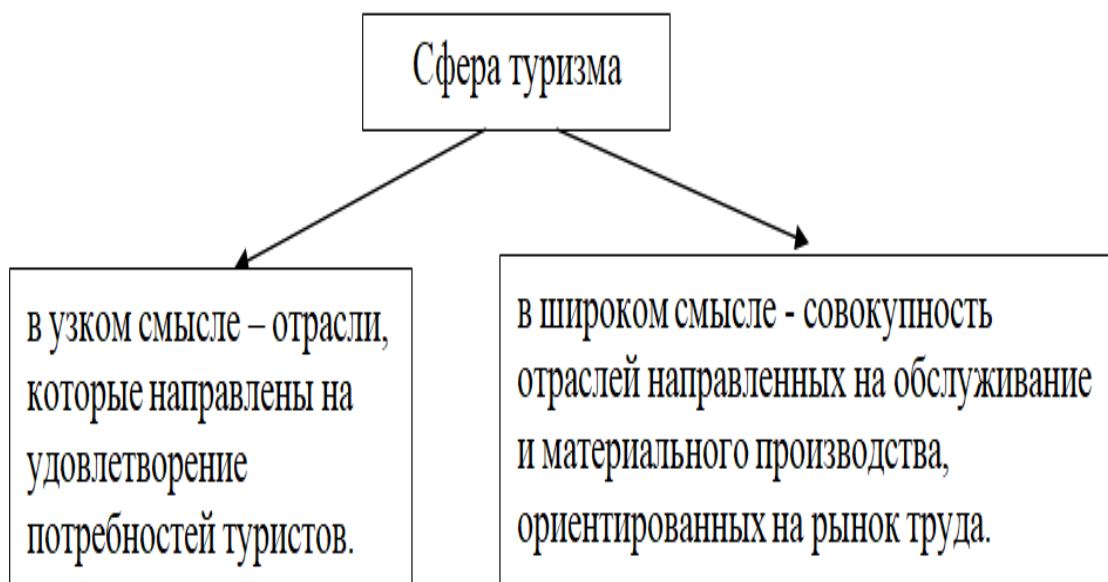

Рисунок 2. Организационные формы туризма

Исходя из данных выше определений, можно конкретизировать, что активно развивается международный туризм, который по своей организационной форме является выездным туризмом. Это повлекло за собой создание «Системы гарантирования прав граждан Республики Казахстан в сфере выездного туризма».

Закон Республики Казахстан «О туристской деятельности в Республике Казахстан» [1] был дополнен главой 4-1. Система гарантирования прав граждан Республики Казахстан в сфере выездного туризма в соответствии с Законом Республики Казахстан «О внесении изменений и дополнений в некоторые законодательные акты Республики Казахстан по вопросам индустриально-инновационной политики» [2].

В 2016 году в сфере выездного туризма вводится в действие система гарантирования прав граждан Республики Казахстан. Администратором данной системы становится Корпоративный фонд «Туристiк Қамқор» в соответствии с Постановлением Правительства Республики Казахстан № 608 [3].

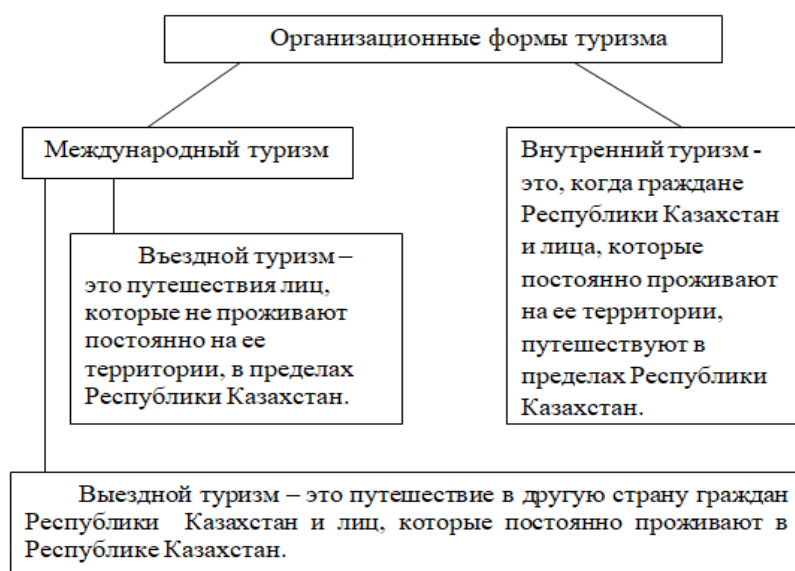
Ассоциации туроператоров Республики Казахстан являются администрирующими органами в рассматриваемой системе гарантирования прав граждан нашей страны.

Для наглядности представлена таблица 1, включающая причины создания, характеристику и цель создания «Системы гарантирования прав граждан Республики Казахстан в сфере выездного туризма».

Таблица 1. Система гарантирования прав граждан Республики Казахстан в сфере выездного туризма

| Причины создания | Характеристика | Цель |
|---|---|--|
| <p>За последние годы на туристском рынке Казахстана участились случаи невыполнения обязательств туроператорами перед туристами.</p> <p>В данных случаях, как правило, возврат туристов на родину осуществлялся за счет средств государственного бюджета, а также за счет самих туристов, что подрывало в целом репутацию туристического рынка</p> | <p>Система представляет собой совокупность правоотношений между гражданами Республики Казахстан, турагентами, туроператорами, туроператорами-фрахтователями, администратором Системы и уполномоченным органом в сфере туристской деятельности</p> | <p>Оперативный возврат туристов в Казахстан при неисполнении обязательств туроператором, являющимся участником Системы гарантирования, куда входит: обеспечение размещения (временного проживания) до вывоза; организация питания граждан (в соответствии со стандартами ICAO); трансфер до места вывоза; вывоз граждан в кратчайшие сроки</p> |

Данные таблицы дают представление о предпосылках создания и механизме действия системы гарантирования прав туристов, являющихся гражданами Республики Казахстан.

В настоящее время функции и полномочия в области туристской деятельности переданы Министерству культуры и спорта Республики Казахстан в соответствии с Указом Президента Республики Казахстан № 412. [4]. В связи с этим был создан Комитет индустрии туризма Министерства культуры и спорта Республики Казахстан [5].

На данном этапе разработано Постановление Правительства Республики Казахстан № 360 [6] с учетом основных принципов развития туристской отрасли, отраженных в Постановлении Правительства Республики Казахстан № 406 [7].

В Постановлении Правительства Республики Казахстан № 360 [6] были даны основные приоритетные направления туризма. Среди них:

- Агротуризм;
- Охотничье-трофейный туризм;
- Экологический туризм;
- Этнографический туризм;
- Детско-юношеский туризм;
- Медицинский туризм;
- МІСЕ туризм.

За годы независимости в Республике Казахстан продолжается совершенствование законодательства в сфере туризма. Законодательные и исполнительные органы реагируют на внешние и внутренние вызовы, отвечая эффективными и конструктивными решениями.

Список использованных источников:

1 Закон Республики Казахстан от 13 июня 2001 года N 211. «О туристской деятельности в Республике Казахстан». // [Электронный ресурс]. – Режим доступа: https://adilet.zan.kz/rus/docs/Z010000211_

2 Закон Республики Казахстан от 17 ноября 2015 года № 407-V ЗРК. «О внесении изменений и дополнений в некоторые законодательные акты Республики Казахстан по вопросам индустриально-инновационной политики» // [Электронный ресурс]. – Режим доступа: <https://adilet.zan.kz/rus/docs/Z1500000407>

3 Постановление Правительства Республики Казахстан от 21 октября 2016 года № 608 «Об определении юридического лица, осуществляющего функции администратора системы гарантирования прав граждан Республики Казахстан в сфере выездного туризма» // [Электронный ресурс]. – Режим доступа: <https://adilet.zan.kz/rus/docs/P1600000608>

4 Указ Президента Республики Казахстан от 25 января 2017 года № 412. «О дальнейшем совершенствовании системы государственного управления Республики Казахстан» // [Электронный ресурс]. – Режим доступа: <https://adilet.zan.kz/rus/docs/U1700000412>

5 Приказ Министра культуры и спорта Республики Казахстан от 2 марта 2017 года № 52 Об утверждении Положения республиканского государственного учреждения «Комитет индустрии туризма Министерства культуры и спорта Республики Казахстан» [Электронный ресурс]. – Режим доступа: <https://adilet.zan.kz/rus/docs/G17KS000052>

6 Постановление Правительства Республики Казахстан от 31 мая 2019 года № 360. «Об утверждении Государственной программы развития туристской отрасли Республики Казахстан на 2019-2025 годы» // [Электронный ресурс]. – Режим доступа: <https://adilet.zan.kz/rus/docs/P1900000360>

7 Постановление Правительства Республики Казахстан от 30 июня 2017 года № 406. «Об утверждении Концепции развития туристской отрасли Республики Казахстан до 2023 года» // [Электронный ресурс]. – Режим доступа: <https://adilet.zan.kz/rus/docs/P1700000406>

Исина Ж.Е.

**ҚАЗАҚСТАН РЕСПУБЛИКАСЫНДА ТУРИЗМ САЛАСЫНДАҒЫ МЕМЛЕКЕТТІК
РЕТТЕУ ПРОЦЕСІН ЖЕТІЛДІРУ**

Аңдатпа. Мақалада туризм саласының ашылуы мен заңнамаға әсері көрсетілген.

Кожухов К.В.
Хакасский государственный университет им. Н.Ф. Катанова
город Абакан, Российская Федерация
kirya.kozhukhov.03@bk.ru
Научный руководитель: старший преподаватель Шведчикова Е.В.

ПОНЯТИЕ И СУЩНОСТЬ ПРАВА. ПОНЯТИЕ ПРАВА В ОБЪЕКТИВНОМ И СУБЪЕКТИВНОМ СМЫСЛЕ

Аннотация. в статье рассматриваются различные подходы к понятию и сущности права. Анализируется значение субъективного и объективного права.

Определение понятия права включает в себя систему общеобязательных, формально определенных юридических норм, которые устанавливаются и обеспечиваются государством и направлены на урегулирование общественных отношений. Это определение следует рассматривать с упором на совокупность определенных признаков:

- право состоит из совокупности норм;
- нормы должны быть систематизированы;
- право обладает формальной определенностью, то есть выражено в письменной форме и содержится в официальных документах, которые устанавливает государство;
- право обладает интеллектуально-волевым характером, то есть в нем выражается общая воля граждан определенного государства;
- право предоставляет возможность государственного принуждения.

Что же касается сущности права, то она раскрывается по большей части в его предписаниях. Существует два наиболее распространенных подхода к сущности права классовый и общесоциальный.

Ярыми пропагандистами классового подхода являются Карл Маркс и Фридрих Энгельс. Согласно данному подходу, право выступает в качестве системы юридических норм, которые выражают волю господствующего класса, возведенную в закон.

Общесоциальный подход раскрывает сущность права в компромиссе между разными слоями общества.

Необходимо отметить, что сущность права не заключается только в толковании двух подходов. Например, позитивизм признает сущностью права нормы, которые исходят от государства. Также существует неопозитивизм, такой подход предусматривает признание права таким, какое оно есть на данный момент. Либеральный подход предусматривает жесткое разграничение права и закона. Существует множество других подходов, но все они позволяют нам сделать вывод о том, что сущность права это его предписания, которые напрямую связаны с правовыми отношениями, идеями, идеалами и ценностями настоящей действительности [1].

Понятие права также раскрывается с другой стороны: право в объективном и субъективном смысле. Эти два понятия предназначены для раскрытия масштаба свободы тех, кто обладает ей.

Право в объективном смысле представляет собой совокупность норм, которые устанавливаются и обеспечиваются государством и направлены на регулирование общественных отношений. Оно представлено в виде законодательных актов, юридических прецедентов и правовых обычаев. Объективным данный подход называется в силу того, что право в этом случае не зависит непосредственно от воли и сознания отдельных лиц.

Право в субъективном смысле всегда обеспечивается действиями субъектов, оно напрямую связано с субъективными обязанностями, которые определяют меру субъективного права. Это так называемая мера юридически возможного поведения, которая призвана удовлетворять интересы субъекта. Субъективное право представляет собой единство трех возможностей поведения, иными словами, возможностей поведения трех видов, а именно: обладатель субъективного права, т.е. управомоченное лицо располагает, во-первых, возможностью самостоятельно, своими действиями (бездействием) объективно проявить себя в своем определенном поведении; во-вторых, он может обращаться в соответствующие

компетентные органы государства в связи с необходимостью защиты нарушенного права путем применения мер государственного принуждения.

К праву в субъективном смысле относятся конкретные права и свободы личности, например, право на жизнь, свободу, на жилище, на образование и тому подобное.

Отличие объективного права от субъективного заключается в том, что объективное право напрямую зависит от нормы, изданной государством, субъективное же не находится в такой зависимости и может существовать исходя из определения и без нее.

Итак, объективное право представляет собой правовые нормы, которые выражены в определенных юридических формах. В свою очередь субъективное право – есть юридические возможности, возникающие и реализующиеся на основе объективного права.

Проблематика, однако, содержится в том, что, по сути, два различных явления обозначены одним словом - «право». Это сбивает с толку не просвещенного человека, иными словами обывателя, и даже такое дополнение в помощь, как эпитеты «объективное» и «субъективное» не позволяют полноценно ощутить грань. Человек, далекий от юриспруденции зачастую употребляет такой термин как «право» в выражениях по типу «я имею на это право», «право авторства», что раскрывает понятие права в субъективном смысле, а если такому лицу задать вопрос, что же тогда значит уголовное право или гражданское- это сбьет его с толку.

Однозначно, лучше было бы обозначить оба этих понятия совершенно разными словами, но в таком случае теряется исключительность и оригинальность так называемого «юридического языка». И даже у юристов существующие понятия права в объективном и субъективном смысле порождают споры, причиной которых было различное понимание.

Однако, несмотря на эту семантическую трудность, юристы с давних времен употребляли слово "право" в двух главных значениях - объективном и субъективном. Правовая действительность рассматривалась как бы в двух разрезах: в одной плоскости этого разреза видели устанавливаемые государством общеобязательные нормы, а в другой - все, связанное с их реализацией, те конкретные возможности, полномочия, действия, которые люди могли предпринимать и фактически предпринимали на основе и в пределах этих норм [2].

Разумеется, явление, обозначаемое как "субъективное право", можно было бы выразить и с помощью иной грамматической формы, например, право субъекта, право гражданина и другое. Для широкой аудитории, массового читателя это было бы понятнее

Однако, правовая наука воспользовалась конкретными терминами "объективное" и "субъективное" не случайно, а для того, чтобы полнее отразить их общественно-юридическую природу, функциональную роль и социальное назначение.

Все по причине того, что право в субъективном смысле не только конкретизирует принадлежность права определенному субъекту, но и указывает на факт зависимости принадлежащего субъекту права от его желания и усмотрения, особенно в смысле использования. Касаемо самой нормы права, она объективна- не зависит от воли и желания отдельного лица, ею также нельзя распоряжаться как чем-то личным. Будучи общим, безличным, отвлеченным правилом, норма не принадлежит и не может кому-либо принадлежать. Субъективное, в нашем случае, - это не только принадлежащее субъекту, но и зависящее от него, а объективное - это не только не принадлежащее субъекту, но и не зависящее от него. В частности, неприемлемо в нем положение, согласно которому субъективное право всегда и во всех случаях вытекает из объективного права и полностью им определяется. Это не так, особенно когда речь идет о естественных правах человека, источник которых - не закон. Но при этом следует иметь в виду, что, хотя естественные права и не зависят от государства, они не направлены против него, а существуют и реализуются при поддержке и содействии государства. С другой стороны, эти права служат своеобразным ограничителем для самой власти.

Итак, мы приходим к выводу, что несмотря на проблему понимания и соотношения данных понятий обывателем, их замена может привлечь к иной, более серьезной проблеме-неполнота отражения содержания понятия, что в свою очередь уже может повлечь пробельность в законодательстве. Таким образом, традиционное учение о делении права сегодня все равно сохраняет свое значение. Понятия права в объективном и субъективном смысле совершенно необходимы в юридической науке и практике, они призваны выполнять важные операционные, аналитические, познавательные, прикладные и социально-регулятивные функции. Они представляют собой базовые, основополагающие категории правоповедения.

Список использованных источников:

1. Б. М. Емельянов., С. А. Правкин. *Теория государства и права: курс лекций* - Москва: МИЭМП, 2009. - 344 с.
2. Матузов Н.И., Малько А.В. *Теория государства и права: Учебник.* - Москва: Юристъ, 2004. - 512 с.

Кожухов К.В.

**ҚҰҚЫҚТЫҢ ТҮСІНІГІ ЖӘНЕ МӘНІ. ОБЪЕКТИВТІ ЖӘНЕ СУБЪЕКТИВТІ
МАҒЫНАДАҒЫ ҚҰҚЫҚТЫҢ ҰҒЫМЫ**

Аңдатпа. Мақалада құқықтың түсінігі мен мәніне қатысты әртүрлі көзқарастар қарастырылады. Субъективті және объективті құқықтың маңызына талдау жасалады.

УДК 4414

Макашева А.

Студентка второго курса, Академия «Bolashaq»
город Караганда, Республика Казахстан
makasheva200401@icloud.com

Научный руководитель: доцент кафедры юридических дисциплин
Садыкова К.К.

**ПРОБЛЕМЫ ЗАЩИТЫ ПРАВ ДЕТЕЙ, ОСТАВШИХСЯ БЕЗ ПОПЕЧЕНИЯ
РОДИТЕЛЕЙ В РЕСПУБЛИКЕ КАЗАХСТАН**

Аннотация. Актуальность темы обусловлена тем, что в настоящее время казахстанским обществом признана обязанность государства с повышенным вниманием относиться к социально незащищенным гражданам, среди которых значительную часть составляют дети, и прежде всего, дети, лишенные родительской опеки.

За годы независимости РК, вопросы политики в отношении женщин, семьи и детей были одними из важных составляющих государственного строительства [1]. В любом государстве, в любом обществе особой заботой и покровительством должны пользоваться дети. Дети – это самое дорогое, что может быть, а именно от того, насколько устроена жизнь детей, какие условия созданы для них государством и зависит само будущее этого государства. В Декларации прав ребенка от 20 ноября 1959 года указано «Человечество обязано давать ребенку лучшее, что оно имеет» [2].

Проблема статуса ребенка, защиты его прав и интересов является одной из приоритетных для решения на государственном уровне и для современного Казахстана. В Стратегии Казахстан 2030 Н.А Назарбаев проводя аналогию между будущим Казахстаном и снежным барсом, избранным символом будущего мощного евроазиатского государства, отмечал в части отношения государства к подрастающему поколению «Он будет мудр в воспитании потомства: защищая его от непрошенных гостей, отдавая ему самые лакомые кусочки, заботясь о его здоровье, образовании и мировоззрении, будет готовить к ранней и самостоятельной жизни в условиях острой конкуренции в любом окружении.» [3].

Дети, в силу возраста, являются наиболее социально, психологически, физически уязвимой категорией, их здоровье психологическое благополучие, интеллектуальное и духовное развитие во многом определяется тем, насколько ответственно родители осуществляли и исполняли свои права и обязанности. Таким образом, забота о детях лежит, прежде всего, на их родителях.

Дети представляют собой наименее защищенную как в социальном, так и в правовом аспекте группу населения. Проблемы детей, оставшихся без попечения родителей, остаются актуальными не только с общественно-политической и научной точки зрения, но и с человеческой, эмоциональной и духовно-нравственной. Уровень цивилизованности общества во многом оценивается по его отношению к детям, решению проблем защиты детства. Ситуация в мире современного детства тревожна и опасна как для детей, так и для будущего общества. Отдельные серьезные проблемы, имеющие место в социально-экономической и политической жизни общества во многом расширяет спектр социальных, экономических,

психосоциальных и других факторов, активно стимулирующих детскую безнадзорность, бездомность и социальное сиротство.

Многообразие причин, порождающих не только сиротство в прямом смысле слова, но и социальное сиротство, их тесная связь с проблемами общегосударственного масштаба объясняет существование разных по своему содержанию мер соблюдения прав детей-сирот. Одни из них призваны предотвратить такое явление, как сиротство, в любых его проявлениях. Их именуют мерами охраны. Другие предназначены для защиты уже нарушенных прав ребенка.

Охрана прав и защита законных интересов детей, и, в первую очередь, детей-сирот и детей, оставшихся без попечения родителей, является одним из основных приоритетов политики нашего государства. Сегодня в РК создана необходимая нормативная правовая база в области защиты прав детей этой категории. Согласно действующему законодательству, каждый ребенок имеет право жить и воспитываться в семье. Но если говорить о детях, лишенных родительской опеки, то на сегодняшний день в республике насчитывается около 23 тысяч детей-сирот и детей, оставшихся без попечения родителей. Только 4 тысячи проживают в детских домах. Из года в год мы идем к уменьшению. Только за последние 10 лет количество организаций для детей-сирот сократилось на 114 единиц. На сегодняшний день у нас в стране функционирует 96 организаций для детей-сирот, детей, оставшихся без попечения родителей. Контингент воспитанников этих организаций и в целом детей-сирот по стране сократился на 10 тысяч за последние 10 лет. За последние 3 года контингент сократился на 2 тысячи.

Проведённое исследование юридического статуса детей, лишенных родительской опеки, на основе анализа действующих нормативных актов позволяет сделать ряд существенных выводов, отражающих изменения в теории и практике семейных правоотношений, произошедшие в связи с введением в действие Кодекса РК о браке (супружестве) и семье.

Во-первых, терминологический анализ ст.1 Кодекса РК о браке (супружестве) и семье, позволяет сделать вывод о том, что такие понятия как: «дети, оставшиеся без попечения родителей», «дети-сироты», «отказные дети» не являются тождественными, а по объему содержания соотносятся друг с другом как родовое и видовые понятия. Термин «дети, оставшиеся без попечения родителей» или «дети, лишенные родительской опеки» является родовым понятием по отношению к понятиям «дети-сироты» и «отказные дети». [4].

Во-вторых, в учебной и научной литературе обстоятельства утраты детьми родительского попечения практически не подвергались комплексному анализу.

Проанализировав законодательную регламентацию обстоятельств - оснований утраты детьми родительского попечения, регламентируемые семейно-брачным законодательством (лишение и ограничение родительских прав), нами отмечено одно из нововведений, подвергающееся, на наш взгляд обоснованной критике. В качестве одного из оснований лишения родительских прав указано следующее - совершение родителями умышленного преступления против жизни или здоровья своего ребенка, супруга либо других членов семьи.

1. Причем, если ранее в Законе РК о браке и семье – указанное основание звучало как «совершение родителями умышленного преступления против жизни и здоровья своих детей либо против жизни или здоровья супруга» и соответственно, официально комментировалось следующим образом: «виновность родителей в совершении преступления, направленного не в отношении детей или супруга не может являться основанием для лишения его родительских прав». [4, ст.68]

2. Нынешняя редакция данного основания лишения родительских прав делает такие комментарии юридически несостоятельными. При этом, ряд практикующих юристов, занимающихся проблемами семейного права, указывает на недостаток действующего основания, поскольку круг родственников и свойственников достаточно широк, и, соответственно, совершении родителями (одним из них) умышленного преступления против жизни или здоровья «других членов семьи» делает перечень таких лиц неоправданно широким. Я могу частично согласиться с данной точкой зрения, и, понимая логику законодателя, который, скорее всего, подразумевал в данном случае близких родственников, предлагаем следующую более адекватную, по моему мнению, редакцию п.2 ст. 75 Кодекса РК о браке (супружестве) и семье: «Родители лишаются родительских прав при совершении ими умышленного преступления против жизни или здоровья своего ребенка, супруга либо других близких родственников ребенка».

3. Проанализировав гражданско-правовые основания утраты детьми родительского попечения, мной обнаружен пробел казахстанского семейно-брачного законодательства, не устраненный введением в действие Кодекса о браке (супружестве) и семье. Одним из оснований лишения ребенка родительского попечения является объявление родителя умершим. В данном случае суд исходит из презумпции смерти лица, что, в свою очередь, предполагает возможность явки лица, ранее объявленного умершим. В случае явки лица, объявленного умершим, отношения как имущественного, так и личного неимущественного характера восстанавливаются. При этом, если Кодекс о браке (супружестве) и семье содержит описание процедуры и особенностей восстановления супружеских отношений, то в части восстановления родительских отношений нет никаких нормативно-правовых рекомендаций, хотя возможен целый ряд правовых вопросов, например, если ребенок усыновлен, либо находится под опекой и в силу малолетства считает своими родителями других лиц и т.д. В описанных и аналогичных ситуациях возникает, так называемая, коллизия интересов детей, оставшихся без попечения родителей в силу признания их безвестно отсутствующими или объявления их умершими и явившихся родителей. На мой взгляд, данная юридическая проблема может быть устранена лишь внесением соответствующих норм в семейно-брачное законодательство РК.

Наиболее проблемным с точки зрения правоприменения среди всех перечисленных выше обстоятельств, по моему мнению, является отказ родителей от ребенка. Исследование как теоретических, так и практических аспектов данной процедуры, требует по нашему мнению, соответствующего законодательного отклика на уровне Кодекса о браке (супружестве) и семье, поскольку понятие «отказные дети» в Кодексе присутствует.

В-третьих, основная часть моей работы посвящена критическому анализу форм защиты интересов детей, лишенных родительской опеки. К таким формам, согласно действующему казахстанскому законодательству, относятся:

- усыновление, как наиболее соответствующая принципу семейного воспитания, форма устройства детей, утративших родительское попечение;
- опека и попечительство, как наиболее приближенная к семейной форма устройства детей, лишенных родительской опеки;
- патронат, как особая – договорная форма устройства детей, не имеющих родительского попечения. Общее количество детей-сирот и детей, оставшихся без попечения родителей представлена в виде схемы (рис.1)



Рис.1. Количество детей-сирот и детей, оставшихся без попечения родителей

Наиболее актуальные нововведения в казахстанское семейно-брачное законодательство коснулись международного усыновления. Прежде всего, наибольший резонанс в обществе вызывают ситуации жестокого обращения иностранных родителей с усыновленными детьми, а также невозможность проследить дальнейшую судьбу ребенка, усыновленного иностранными гражданами.

Введение аккредитации позволило создать совершенно новую систему сотрудничества между странами, сделать процедуру иностранного усыновления прозрачной, свободной от возможных коррупционных действий. Сегодня иностранные агентства, аккредитованные в РК, берут на себя обязательства не только своевременного предоставления после усыновительных отчетов, но и обязанности по контролю над усыновленными детьми на территории иностранных государств.

В Казахстане международное усыновление стало устойчивой практикой с 1999 года. С этого времени наблюдается неуклонный рост числа казахстанских детей, обретших новых родителей и покинувших страну. Если в 1999 году иностранные граждане усыновили (удочерили) 196 детей, то в 2002 году – уже 883, а по итогам 2005 года, по официальным данным, 1022 маленьких казахстанцев стали иностранными гражданами. За последние 15 лет иностранными гражданами было усыновлено около 9000 казахстанских детей. Введение же запрета на международное усыновление, в первую очередь, будет нарушать как международные документы, ратифицированные РК, а также и важнейшие принципы внутригосударственного законодательства в сфере брака и семьи – а имен, принцип приоритета семейного воспитания детей, и основного права ребенка – жить и воспитываться в семье.

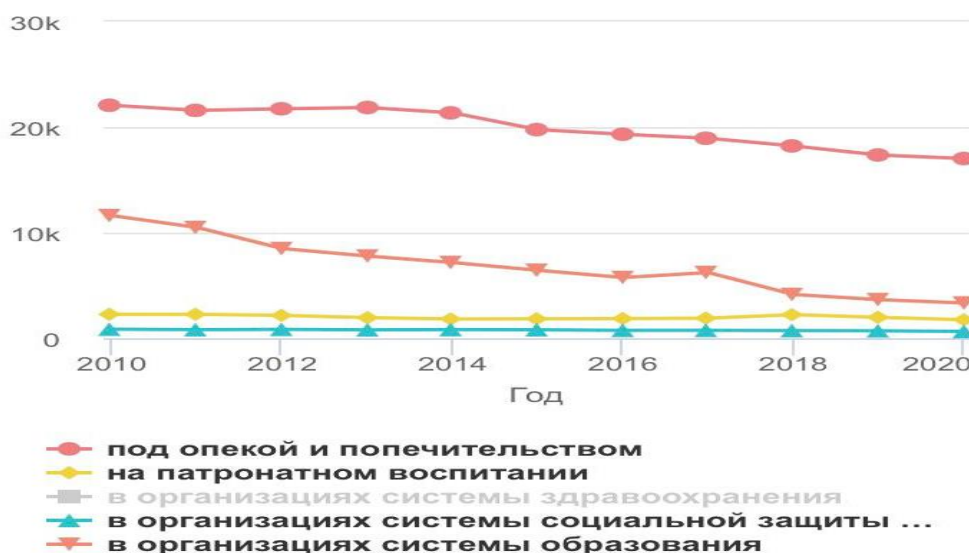
Патронат как особая форма опеки и попечительства устанавливается над несовершеннолетними детьми, оставшимися без попечения родителей. Патронат основывается на договоре, который заключается в письменной форме по просьбе лиц, желающих воспитывать ребенка в семье. Сторонами в данном договоре являются патронатные воспитатели и органы опеки и попечительства.

Отмечая прогрессивный характер данной формы опеки и попечительства, нельзя не выделить проблемы в части правового регулирования патроната. Так, законодатель, закрепив положение об осуществлении органами опеки и попечительства контроля за деятельностью патронатных воспитателей, не детализирует порядок проведения этих проверок. Хотя целесообразно было бы установить определенные сроки проведения регулярных обязательных проверок выполнения плана защиты интересов ребенка. Например, осуществить первую проверку в пределах четырех недель с момента передачи ребенка на воспитание в семью, вторую проверку осуществить не позднее 3-х месяцев с момента осуществления первой проверки, а впоследствии осуществлять проверки не реже одного раза в полугодие. Законодатель также умалчивает о формах и методах контроля органами опеки и попечительства за функционированием семьи, взявшей ребенка на воспитание. Так, например, представляется необходимым закрепить то, что патронатные воспитатели должны вести учет расходования средств в письменной форме, при этом представляя отчет о приходе и расходе средств, выплачиваемых на содержание детей в органы опеки и попечительства ежеквартально, а также по итогам года.

В целом же, новеллы казахстанского семейно-брачного законодательства в части регламентации юридического статуса и защиты прав и законных интересов детей, лишенных родительской опеки, свидетельствуют о продуманной семейной и детской политике Президента и правительства РК. Так, серьезную заявку на реализацию государственной семейной и детской политики составили качественно новые государственные программы и концепции, появившиеся в Казахстане. К примеру, Государственная программа «Дети Казахстана», включающая подпрограммы: «Здоровый ребенок», «Одаренные дети», «Дети-сироты», «Дети-инвалиды», «Дети регионов экологических бедствий» обеспечит формирование в стране эффективной комплексной системы государственной поддержки детей, диагностических, профилактических и реабилитационных мероприятий по созданию оптимальной среды жизнедеятельности детей, оказавшихся в трудной жизненной ситуации.

Список использованных источников:

1. Смакова А. *Об опыте работы Национальной комиссии по делам семьи и женщин при Президенте РК* // Саясат, 2004 №10, - С.56
2. Декларация прав ребенка, принята Генеральной Ассамблеей ООН 20 ноября 1959 года <http://khabar.kz>
3. Назарбаев Н.А. *Казахстан 2030: процветание, безопасность и улучшение благосостояния всех казахстанцев. Послание Президента страны народу Казахстана* // <http://akorda.kz>
4. Кодекс РК «О браке (супружестве) и семье» № 518-4, от 26.12.2011 // <http://zakon.kz>

Макашева А.

ҚАЗАҚСТАН РЕСПУБЛИКАСЫНДА АТА-АНАСЫНЫҢ ҚАМҚОРЛЫҒЫНСЫЗ ҚАЛҒАН БАЛАЛАРДЫҢ ҚҰҚЫҚТАРЫН ҚОРҒАУ ПРОБЛЕМАЛАРЫ

Аңдатпа. тақырыптың өзектілігі қазіргі уақытта қазақстандық қоғам мемлекеттің әлеуметтік қорғалмаған азаматтарға аса көңіл бөле отырып, олардың ішінде едәуір бөлігін балалар, ең алдымен, ата-ана қамқорлығынан айырылған балаларға қарау міндетін мойындағанына байланысты.

УДК 4414

Макашева А.

Студентка второго курса, Академия «Bolashaq»
город Караганда, Республика Казахстан
makasheva200401@icloud.com
Научный руководитель: доцент кафедры
юридических дисциплин Кенжина С.А.

ВЛИЯНИЕ СРЕДСТВ МАССОВОЙ ИНФОРМАЦИИ НА ПРАВОСОЗНАНИЕ МОЛОДЕЖИ

Аннотация. Современное общество перестало критически оценивать поступающую информацию и, как следствие, принимаемый за правду поток пропаганды сильно влияет на наше восприятие и мысли. СМИ оказывают активное психологическое влияние на формирование мировоззрения молодежи, в том числе и несовершеннолетних, и это влияние, носящее негативный характер, впоследствии приводит к деформации неокрепшей психики и искажению представлений молодежи об окружающем мире. В настоящее время правовая безграмотность - одна из причин правонарушений и преступлений несовершеннолетних. Способствовать снижению правовой безграмотности детей – это главная задача в современном обществе.

Объектом исследования являлась современная молодежь РК, которая попадает под влияние средств массовой информации (СМИ). Предметом исследования были средства массовой информации и их влияние на молодежь.

На сегодняшний день новые информационно-коммуникационные технологии многократно усилили возможности информационного воздействия на граждан, в том числе, и на молодежь. В результате информация превратилась в важнейший ресурс государства, наряду с его другими основными ресурсами (природными, экономическими, трудовыми, материальными и т. д.).

Так, согласно мнению Г.Г. Гасанова, «правосознание — совокупность правовых знаний, представлений, взглядов, идей, выражающих оценочное, психологическое отношение людей к юридически значимым явлениям общественной жизни, а также действиям и поступкам, совершаемым ими в правовой сфере. Теоретическое и практическое значение правосознания состоит в максимально адекватном отражении, осмыслении, познании правовой действительности молодежью» [1]. «Мы тонем в информации и задыхаемся от нехватки знаний», так писал американский писатель и футуролог Джон Нейсбитт.

К сожалению, невозможно не согласиться с реальной проблемой современности. Поступающий со скоростью света гигантский объем информационных потоков, оказывает большое влияние на все сферы деятельности человека и общества.

Современные средства связи и информации являются естественной и привычной средой для современной молодежи. Но информация бывает разная: имеющая свою ценность и абсолютно безнравственная, ложная, ведущая к заблуждению. В XXI веке — появилась возможность получать доступ к знаниям из любой точки мира и его чрезмерное использование необработанной информации ведет информационно — психологическому воздействию на правовое сознание, которое ведет к глобальным угрозам. Такова рода информационная война приводит к Международным конфликтам, масштабные интернет — атаки и социальная нестабильность, которые могут привести к краху государства.

С.А. Данилов указывает на то, что «Интернет — пространство, которое сформировалось с применением цифровых, технологических и телекоммуникационных технологий. Появление Интернета привело к появлению виртуальной социальной реальности. Она является жизненно освоенной индивидами: там они общаются, обучаются, «живут», воспроизводя реальные социальные ситуации, идентичные повседневной жизни» [2, с.42]

Особо сильное воздействие средства массовой информации способны оказать на формирование личности несовершеннолетнего, причем, как позитивное, так и негативное.

Анализ статистических сведений о состоянии преступности за 10 месяцев 2021 года количество зарегистрированных фактов интернет-мошенничества в Казахстане составило 17,8 тыс., что почти в 2 раза больше показателя за аналогичный период прошлого года. Наибольшее количество случаев интернет-мошенничества зарегистрировано в городах Нур-Султан и Алматы, Карагандинской, Костанайской и Восточно-Казахстанской областях. [3] Все эти преступления совершаются с использованием IT-технологий. Добиться позитивных результатов удалось благодаря активности специализированных подразделений по раскрытию и расследованию преступлений в сфере высоких технологий. Они созданы в оперативных и следственных службах Министерства и его территориальных органах, их сотрудники получают специальное образование и необходимую технику, что позволяет наращивать усилия в борьбе с IT-преступностью. В 2020 году из-за пандемии пострадали все сферы экономики, возросло число киберпреступлений. Основную часть таких правонарушений составляет распространение новых форм мошенничества, травля, призывы к суициду, незаконный перехват и кража данных, незаконные азартные игры, пропаганда экстремизма, домогательство, производство или хранение детской порнографии, продажа или распространение наркотиков и психотропных веществ. Эти и другие формы злодеяний отражающийся от глобальной сети интернет, причиняют физический, моральный и материальный вред.

В ходе исследования установлено, что крайне важной в интернет-праве является в настоящее время проблема ответственности за качество информации и кибербезопасности. Ложная информация, целенаправленно распространяемая в Интернете, на самом деле представляет собой ряд серьезных проблем, которые требуют всестороннего рассмотрения.

Дезинформация не является ни новой проблемой, ни тем более простой. Здесь нужно выделить несколько проблем эффективного регулирования дезинформации в Интернете. Первым встает вопрос о том, как определить проблему дезинформации таким образом, чтобы регуляторы могли отличить ее от других видов ложной информации. Во-вторых, было бы важным дополнить нормативно — правовую базу по защите информационного права, в-третьих, составлять статистику по выявлению криминальных действий в социальных сетях. Привлечь волонтеров по противодействию киберпреступности, для реализации проекта «волонтеры кибербезопасности».

Молодое поколение отдает предпочтение социальным сетям. Многие посещают новостные порталы, занимаются самопознанием и самообразованием, используя интернет. (рис.1)



Рис.1 Приоритет использования СМИ молодежью

Телевидение, радио и пресса следуют позади Интернета. Это связано с тем, что интернет предоставляет массу информации и в нем можно найти именно то, что больше всего нужно человеку. В этом плане интернет значительно превосходит остальные СМИ. Но телевидению так же уделяется достаточно времени, так как с детства молодежь смотрит ТВ программы. Радио и пресса не пользуются как таковой популярностью в настоящее время за отсутствием информативности. Например, чтобы узнать нужную информацию необходимо купить специализированный журнал, газету или настроиться на нужную радиоволну и ждать того момента, когда представится нужная информация. Таким образом, в ходе проделанной работы, было выявлено самое древнейшее СМИ — печатная пресса. Затем следуют радио, телевидение и интернет.

СМИ издревле считались роскошью. С появлением каждого нового типа СМИ динамика его развития была все стремительней, уверенней и прогрессивней. С появлением у людей различных потребностей в сфере получения информации, СМИ эволюционировали от простых коротких очерков, радиопередач, телевизионных программ о самых главных темах, до большого ассортимента различных направлений.

- Такие источники являются самым доступными источниками информации для ребенка [4]. Учебные заведения формируют правовую культуру своих воспитанников только в период обучения, в то время как СМИ формируют правовую культуру непрерывно [5].

- Включив, телеканалы и проанализировав содержание современных сериалов, можно выявить такую проблему, как демонстрация оружия зрителям, а также безнаказанность преступника.

- Наиболее распространенным форматом «юридической» телепередачи сегодня является постановочное судебное заседание, и данные передачи и будут являться единственным источником получения правового просвещения. Внимательно изучив программы передач современных популярных телеканалов, можно сделать вывод, что правовые передачи в таких списках почти отсутствуют. Интересно то, что на телевидении среди «экспертов», которые приглашены в телепередачи, мы видим одних и тех же персон, а специалистов на правовых передачах практически нет.

- Наше телевидение практически полностью превратилось в развлекательно-коммерческое, и, безусловно, это влияет на воспитательные и образовательные функции. Стоит отметить, что возрастные рамки до сих пор остаются формальными, а в современных телевизионных передачах и сериалах «процветает» насилие и жестокость, полное отсутствие морали и нравственности в поступках героев, зачастую пропагандируя это как норму жизни; происходит снижение количества передач для несовершеннолетних [4].

- Следует отметить, что возрастные ограничения указаны не на всех телепрограммах, а на протяжении передачи или фильма, они так же отсутствуют. В процессе исследования данной темы был проведен опрос учащихся 11 классов, средний возраст которых 16-17 лет. Данные показали, 40% опрошенных называют СМИ источником правового просвещения. В целом больше половины учеников, считают, что не имеют «пробелов» в изучении правовой культуры, и в изучении прав и свобод в целом, но при этом, не смогли дать четкого определения понятию «правовая культура человека». Результаты опроса были интересными.

- Подводя итог, следует сказать, что нам необходимо помнить, что дети и подростки наиболее восприимчивы к информации, особенно если она звучит из уст популярного ведущего в модной телепередаче. При этом важно понимать, что несовершеннолетние, не обладающие богатым жизненным опытом, в ряде случаев не могут адекватно оценить и отграничить плохое и хорошее, принимая образцы преступного поведения. Я представляю правовую культуру в виде "дома" в три этажа. На первом - правовые знания и умения ими пользоваться. Второй этаж обозначает отношение к праву. А третий - поведение и деятельность в ситуациях, имеющих правовое содержание. Как и всякий дом, наш опирается на "фундамент". А вот "фундаментом" правовой культуры, в свою очередь, выступают нравственные взгляды и убеждения [6].

Список использованных источников:

1. Гасанов Г. Г. Особенности правосознания молодёжи Дагестана: дис. ... канд. юрид. наук. М., 2008

2. Данилов С. А. Риски и потенциал интернет — социализации молодёжи // Известия Саратовского университета. Новая серия. Серия Философия. Психология. Педагогика. 2012. № 2 С. 42–46

3. https://www.kt.kz/rus/state/2_1377924819.html
4. Роль СМИ в процессе формирования правовой культуры несовершеннолетних.
5. СМИ как субъект и инструмент правового просвещения населения. Электронный научный журнал «Медиаскоп», Выпуск №1. - 2011г.
6. Правовое воспитание - один из видов профилактики правонарушений. М., 1999. № 3

Макашева А.
БҰҚАРАЛЫҚ АҚПАРАТ ҚҰРАЛДАРЫНЫҢ ЖАСТАРДЫҢ
ҚҰҚЫҚТЫҚ САНАСЫНА ӘСЕРІ

Аңдатпа. Қазіргі қоғам келіп түскен ақпаратты сыни тұрғыдан бағалауды тоқтатты, нәтижесінде ақиқат ретінде қабылданған үгіт-насихат ағымы біздің қабылдауымыз бен ойларымызға қатты әсер етеді. Бұқаралық ақпарат құралдары жастардың, оның ішінде кәмелетке толмағандардың дүниетанымын қалыптастыруға белсенді психологиялық әсер етеді және теріс әсер ететін бұл әсер кейіннен нәзік психиканың деформациясына және жастардың әлем туралы идеяларының бұрмалануына әкеледі. Қазіргі уақытта құқықтық сауатсыздық - кәмелетке толмағандардың құқық бұзушылықтары мен қылмыстарының себептерінің бірі. Балалардың құқықтық сауатсыздығын төмендетуге ықпал ету-қазіргі қоғамдағы басты міндет.

ӘОЖ 341.4

Мерденов А.
4-курсның студенті, «Bolashaq» академиясы
Қарағанды қаласы, Қазақстан Республикасы
arman.merdenov21@gmail.com
Ғылыми жетекші: з.ғ.к., профессор Қабжанов А.Т.

ӘСКЕРИ ҚЫЛМЫСТАР ҮШІН ХАЛЫҚАРАЛЫҚ ҚЫЛМЫСТЫҚ
ЖАУАПТЫЛЫҚ НОРМАЛАРЫ. ҚАЗІРГІ МЕМЛЕКЕТТЕРДІҢ ҰЛТТЫҚ
ҚЫЛМЫСТЫҚ ҚҰҚЫҒЫ

Аңдатпа. Мақалада автор әскери қылмыстар үшін халықаралық қылмыстық жауаптылықтың нормаларын, сонымен қатар қазіргі мемлекеттердің ұлттық қылмыстық құқығының жекелеген мәселелерін қарастырады.

Қолданыстағы халықаралық құқықтың тиісті нормаларының мағынасынан туындайтын және құқық қолдану практикасымен расталатын мемлекеттер, әскери қылмыстар жасаған адамдарды қылмыстық қудалауды және жазалауды қамтамасыз етуге байланысты негізгі міндеттемелерді мойнына алады. Осыған байланысты, қарулы қақтығыстарда қолданылатын халықаралық гуманитарлық құқықтың Елеулі бұзушылықтарын Ұлттық қылмыстық заңнамада криминализациялау мәселесі ерекше маңызға ие. Жалпы, біз осы процестің негізін құрайтын өзара байланысты екі фактор туралы сөйлесуіміз керек.

Біріншіден, мұндай әрекеттерді (бейбітшілік пен адамзат қауіпсіздігіне қарсы қылмыстар ретінде) криминализациялау мәселесінде басымдыққа ие халықаралық құқықтың әсерін ескеру қажет. Арнайы әдебиеттерде мемлекетшілік құқық нормалары халықаралық құқыққа қайшы келмейтіндігі (халықаралық шартқа қатысуына негізделген немесе erga omnes міндеттемелері сипатындағы мемлекеттің халықаралық – құқықтық міндеттемелері бөлігінде өзінен-өзі қосатынымыз), оның үстіне осы мемлекет үшін міндетті халықаралық-құқықтық нормалар талаптарының іске асырылуын қамтамасыз етуі тиіс екендігі негізді түрде атап өтілген. Осыған байланысты қаралып отырған іс-әрекеттердің криминализациясына және олар үшін жазалау шараларына көзқарас халықаралық қылмыстық құқық талаптарына сәйкес келуге тиіс.

Екіншіден, халықаралық қылмыстық құқықтың ережелерін қабылдау параметрлерін (оның ішінде қаралып отырған мәселеде) оның құқықтық жүйесінің түрін, ондағы қолданыстағы конституциялық ережелерді, сондай-ақ халықаралық шарттарға қатысуына байланысты оның халықаралық-құқықтық міндеттемелерін ескере отырып, мемлекеттің өзі айқындайды.

ТМД-ның кейбір елдерінің қылмыстық заңнамасы түбегейлі (жаңа қылмыстық заң

қабылданғанға дейін) жаңартылып отыратынын атап өтеміз. Мәселен, 2014 жылғы Қазақстан Республикасының жаңа Қылмыстық кодексінің "бейбітшілік пен адамзат қауіпсіздігіне қарсы қылмыстар" тарауында қарулы қақтығыс барысында халықаралық гуманитарлық құқықпен қорғалатын мүдделерге қол сұғатын мынадай іс-әрекеттердің криминализациясы жүргізілді: соғыс жүргізудің тыйым салынған құралдары мен әдістерін қолдану (163-Б.); соғыс заңдары мен дәстүрлерін бұзу (164-б.); қарулы қақтығыстар кезінде халықаралық гуманитарлық құқық нормаларын қылмыстық бұзу (163-Б.). 165); қарулы қақтығыс кезіндегі әрекетсіздік немесе қылмыстық бұйрық беру (166-б.); халықаралық шарттармен қорғалатын белгілерді заңсыз пайдалану (167-б.).

Тиісті қылмыстық-құқықтық нормалардың құрылысына мемлекеттің халықаралық қылмыстық соттың Рим Статутына қатысу факторы және, тиісінше, Халықаралық емес сипаттағы қарулы қақтығыстарда қолданылатын халықаралық гуманитарлық құқықтың Елеулі бұзушылықтарына криминализацияны таратудың қабылданған тәсілі әсер етеді. Мәселен, Тәжікстан Республикасының ҚК 1998 ж. онда "бейбітшілік пен адамзат қауіпсіздігіне қарсы қылмыстар" арнайы бөлімі бар, оның ішінде халықаралық гуманитарлық құқыққа қарсы бірқатар қылмыстар үшін қылмыстық жауапкершілік туралы ережелер бар, сонымен қатар халықаралық немесе ішкі қарулы қақтығыс кезінде жасалған (403-405 Б.); 1999 ж. Грузия Қылмыстық кодексінде осыған ұқсас тәсіл қабылданды.

Тәуелсіз Мемлекеттер Достастығы кеңістігінде жүргізілген әскери қылмыстар үшін қылмыстық жауаптылық туралы нормалардың ұлттық-құқықтық кодификациясына жан-жақты талдау мән-жайлары бойынша объективті растау режимінде тұтастай алғанда оны оң бағалаған жөн, атап айтқанда, мемлекеттің әскери қылмыстарға тиімді қарсы іс-қимылды және оларды жасағаны үшін жазаны қамтамасыз ету бөлігінде өзінің халықаралық-құқықтық міндеттемелерін дәйекті ұлттық-құқықтық имплементациялаудың мысалы ретінде.

Осылайша, қолданыстағы халықаралық құқықтың тиісті нормаларының мағынасынан туындайтын және құқық қолдану практикасымен расталатын мемлекеттер әскери қылмыстар жасаған адамдарды қылмыстық қудалау мен жазалауды қамтамасыз етуге байланысты негізгі міндеттемелерді көтереді.

Мемлекет қолданатын негіз ретінде (оның құқықтық жүйесінің түрімен, ондағы қолданыстағы конституциялық ережелермен және оның халықаралық - құқықтық міндеттемелерімен байланысты) қылмыс пен әскери қылмыстардың жазалануын анықтау әдісін қолдана отырып, автор келесі негізгі модельдерді анықтайды:

1) соғыс қылмыстары үшін оларды бейбітшілік пен адамзат қауіпсіздігіне қарсы қылмыстарға жатқызбай қылмыстық жауаптылық белгілеу және тиісінше оларға жалпы қылмыстық немесе әскери қылмыстар туралы нормаларды қолдану;

2) әскери қылмыстар үшін қылмыстық жауаптылыққа қолданылатын халықаралық қылмыстық құқықтың әдеттегі нормаларының ұлттық құқықтық жүйесіне инкорпорация жасау;

3) мемлекет ратификациялаған халықаралық шартты оның ұлттық құқықтық жүйесіне заңнамалық актідегі халықаралық шарттың мәтініне тікелей сілтеме жасау не халықаралық шарттың ережелерін тұтастай көрсететін арнайы заң қабылдау арқылы инкорпорациялау;

4) мемлекеттің өзінің халықаралық-құқықтық міндеттемелерін орындау шеңберінде бейбітшілік пен адамзат қауіпсіздігіне қарсы қылмыстарға қарсы күрес мәселелеріне арналған және әскери қылмыстар туралы ұлттық құқықтық жүйеге өңделген және бейімделген нормаларды қамтитын арнайы заң әзірлеуі және қабылдауы;

5) бейбітшілік пен адамзат қауіпсіздігіне қарсы қылмыстар ретінде әскери қылмыстар үшін қылмыстық жауаптылық туралы нормаларды әзірлеу және енгізу арқылы мемлекеттің ұлттық қылмыстық заңды Халықаралық қылмыстық құқық талаптарына бейімдеуі.

Пайдаланылған әдебиеттер тізімі:

- 1. Халықаралық шарттар. БҰҰ көздері. Халықаралық сот мекемелерінің актілері*
- 2. БҰҰ Жарғысы 1945 ж. (Сан-Франциско қаласында 1945 ж. 26 маусымда қабылданды) // Сб. КСРО-ның шет мемлекеттермен жасасқан қолданыстағы шарттары, келісімдері мен конвенциялары". Вып. XII. – М., 1956.*
- 3. Халықаралық Соттың жарғысы (Сан-Францискода 1945 жылы 26 маусымда қабылданды) // Сб. КСРО-ның шет мемлекеттермен жасасқан қолданыстағы шарттары, келісімдері мен конвенциялары. Вып. XII. – М., 1956. – Б.47-63.*

4. *Адам құқықтарының жалпыға бірдей декларациясы 1948 // Ресей газеті. – 05.04.1995. – № 67.*
5. *1969 жылғы халықаралық шарттар құқығы туралы Вена конвенциясы // КСРО Жоғарғы Кеңесінің Жаршысы. – 1986. – N 37. – 772 бап.*
6. *1964 жылғы Дипломатиялық қатынастар туралы Вена конвенциясы // КСРО Жоғарғы Кеңесінің Жаршысы. – 1964. – № 18.*
7. *Гаага Конвенциясы "1864 жылғы Женева конвенциясын теңіз соғысына қолдану туралы" // С. Гаага конвенциялары мен басқа да халықаралық құжаттар. – М.: ХҚКР, 2001.*
8. *"Соғыс қимылдарын ашу туралы" Гаага Конвенциясы 1907 // Сб. Гаага және басқа да келісімдер. – 2-ші басылым. – 1990.*
9. *"Құрлық соғысының заңдары мен әдет-ғұрыптары туралы" Гаага Конвенциясы, оның құрамына кіретін "құрлық соғысының заңдары мен әдет-ғұрыптары туралы ереже" 1907 // таңдалған құжаттардағы Халықаралық құқық. – М., 1957. – Т.*
10. *1949 ж. әскери тұтқындармен жұмыс істеу туралы Женева конвенциясы // с.КСРО-ның шет мемлекеттермен жасасқан қолданыстағы шарттары, келісімдері мен конвенциялары. – М., 1957. - Вып. 16.*

Мерденов А.

НОРМЫ МЕЖДУНАРОДНОЙ УГОЛОВНОЙ ОТВЕТСТВЕННОСТИ ЗА ВОЕННЫЕ ПРЕСТУПЛЕНИЯ. НАЦИОНАЛЬНОЕ УГОЛОВНОЕ ПРАВО СОВРЕМЕННЫХ ГОСУДАРСТВ

Аннотация. В статье автор рассматривает нормы международной уголовной ответственности за военные преступления, а также некоторые вопросы национального уголовного права современных государств.

УДК 342.553

Монгуш Ч.Б.

Магистрант, Хакасский государственный университет им Н.Ф. Катанова
город Абакан, Российская Федерация
m.chaizatka@mail.ru

Научный руководитель: к.ю.н., доцент Николаева Е.А.

ПРОБЛЕМЫ СОВЕРШЕНСТВОВАНИЯ ДЕЯТЕЛЬНОСТИ ОРГАНОВ ОПЕКИ И ПОПЕЧИТЕЛЬСТВА В РОССИЙСКОЙ ФЕДЕРАЦИИ

Аннотация. В данной статье рассматриваются вопросы совершенствования деятельности органов опеки и попечительства в России. Обозначаются основные приоритетные направления совершенствования деятельности органов опеки и попечительства.

На сегодняшний день приоритетной задачей каждого государства является охрана материнства и детства с помощью различных инструментов власти. Обеспечение жизни ребенка в семье является одной из важных составляющих правовой охраны семьи. Именно поэтому в обеспечении охраны семьи на государственном уровне активное участие принимают различные органы государственной власти, в частности органы опеки и попечительства выполняют специальные задачи по защите прав и законных интересов несовершеннолетних детей.

Необходимо констатировать тот факт, что вопросы устройства несовершеннолетних детей, оставшихся без попечения родителей, всегда привлекали внимание государства и общественности. За последние годы данная проблема приобрела особую актуальность, проявлением которой стали разработка и принятие Федерального закона «Об опеке и попечительстве» [1].

Органы опеки и попечительства в Российской Федерации являясь правовым институтом и их деятельность регулируется федеральным законодательством, Семейным и Гражданскими кодексами, а также распорядительными документами Правительства РФ. Также необходимо

отметить, что в каждом из субъектов РФ приняты специальные законы, которые регулируют вопросы деятельности органов опеки и попечительства. Контроль над осуществлением деятельности органов опеки возложен на органы местного самоуправления, которые принимают правовые акты, регулирующие работу опеки и попечительства.

- Структура исполнительных органов государственной власти субъекта Российской Федерации в целях организации и осуществления деятельности по опеке и попечительству определяется высшим должностным лицом субъекта Российской Федерации.

- Деятельность органов опеки попечительства осуществляется во взаимодействии с другими органами исполнительной власти субъекта Российской Федерации, органами местного самоуправления и территориальными органами федеральных органов исполнительной власти, образовательными организациями, медицинскими организациями, организациями, оказывающими социальные услуги, или иными организациями, в том числе для детей-сирот и детей, оставшихся без попечения родителей, и общественными организациями.

- Полномочия по управлению в сфере опеки и попечительства над несовершеннолетними (по состоянию на июль 2019 г.) выполняют региональные органы:

- - в сфере образования – в 47 субъектах Российской Федерации;

- - в сфере труда, социальной защиты, здравоохранения – в 36 субъектах;

- - созданы ведомства по делам семьи и детей – в 2 субъектах Российской Федерации (Томская область, Еврейская автономная область).

- В 64 субъектах Российской Федерации полномочия по опеке и попечительству переданы органам местного самоуправления. Каждый субъект Российской Федерации самостоятельно определяет модель органов опеки и попечительства [4].

Для устойчивого развития института опеки и попечительства на федеральном уровне необходимо предпринимать ряд мероприятий, адекватных современной ситуации, использовать программно-целевые технологии при организации и управлении, а также большое внимание уделять определению оценки эффективности и результативности деятельности органов опеки и попечительства.

Нужно признать, что сегодня без поддержки государства многие несовершеннолетние, оказавшиеся в наиболее тяжелых, сложных жизненных условиях, не в состоянии решить большинство социальных, жилищных, финансовых вопросов, что влечет появление многих острых проблем, таких, как пьянство, высокая смертность, преступность, в том числе и подростковая, беспризорность и т.д. В этой связи одним из наиболее удачных решений проблемы устройства несовершеннолетних, обеспечения их надлежащими условиями жизни, питания, образования, воспитания можно назвать опеку и попечительство. Данная форма воспитания несовершеннолетних является одним из традиционных форм обеспечения, гарантированных государством конституционных прав граждан на защиту их законных интересов.

Говоря о развитии и совершенствовании деятельности органов опеки и попечительства важно отметить, что развитие института опеки и попечительства и повышение эффективности его деятельности осложнено наличием ряда проблем, которые значительно тормозят прорыв в развитии. Перспективы развития института опеки и попечительства в Российской Федерации напрямую зависят от решения существующих проблем в данной сфере.

К основным проблемам в организации деятельности органов опеки и попечительства относятся:

- недостаточное кадровое обеспечение;
- невысокий уровень профессионализма специалистов;
- недостаточность методических рекомендаций по организации защиты прав детей;
- отсутствие образовательных учреждений, готовящих таких специалистов;
- отсутствие в муниципалитетах средств на повышение их квалификации;
- значительный объем работы по различным направлениям (выявление и устройство детей-сирот и детей, оставшихся без попечения родителей, защита личных и имущественных прав детей, подбор кандидатов, желающих принять на воспитание ребенка, утратившего родительское попечение, работа с выпускниками сиротских учреждений и пр.), которую, как правило, выполняют один-два специалиста по охране детства;
- недостаточный уровень материально-технического обеспечения;

- отсутствие единой нормативной базы по осуществлению деятельности по опеке и попечительству, порядку межмуниципального и межведомственного взаимодействия, контролю за соблюдением законными представителями детей их прав и интересов;

- очень низкий объем выплат на содержание подопечных.

Как отмечает Е.А. Николаева и Н.А. Соколова, государством в настоящее время уделяется повышенное внимание усилению адресности программ социальной помощи и повышению эффективности социальной поддержки социально незащищенных категорий населения [2, с.89].

Чаптыкова В. Е. в своей научной работе отмечает, что одной из существенных проблем в области опеки и попечительства является проблема системности и последовательности норм в данной сфере. Также данным автором предлагается решение данной проблемы путем изменения и внесения дополнений в Федеральный закон «Об опеке и попечительстве» и семейный кодекс.

Также Чаптыковой В. Е. выделены два блока проблем, с которыми сталкиваются органы опеки и попечительства:

1) организационные проблемы, включающие дефицит квалифицированных кадров в данной сфере, недостаточное финансирование и/или его неверное распределение, неэффективное управление персоналом;

2) неисполнение государственными служащими своих должностных обязанностей по тем или иным причинам [3, с. 143].

Помимо вышеперечисленных проблем органы опеки в своей деятельности сталкиваются с рядом таких проблем, как: сложности с устройством детей под опеку; сокращение численности детей, возвращенных в семью; увеличение численности детей, здоровью которых был причинен вред по вине усыновителей, опекунов, попечителей, приемных родителей.

Также необходимо отметить, что в действующем законодательстве отсутствуют правовые основания для организации профилактической работы с семьями, где дети находятся в сложной жизненной ситуации. Это делает невозможным раннее вмешательство в такие семьи со стороны органа опеки и попечительства для оказания своевременной помощи и предотвращения изъятия детей и лишения или ограничения родителей родительских прав.

Безусловно, качество кадрового обеспечения играет ключевую роль и определяет все в большой мере эффективность функционирования органов опеки и попечительства. К сожалению, на сегодняшний день в России отмечается недостаток кадров в сфере опеки и попечительства, а также невысокий уровень профессионализма специалистов в данной сфере. Выявленные проблемы диктуют необходимость формирования стратегии по повышению качества кадрового обеспечения органов опеки и попечительства как одного из этапов планирования развития социальной сферы общества. Также представляется целесообразным осуществлять комплекс мероприятий по созданию в субъектах Российской Федерации научно-методических центров на базе образовательного учреждения, осуществляющего подготовку специалистов, которые будут работать в социальной сфере, включая в органах опеки и попечительства.

В области профессионального развития и повышения квалификации необходимо создание системы профессионально-квалификационного роста специалистов органов опеки и попечительства на основе непрерывного обучения и профессионального совершенствования, повышение престижа работы сотрудников органов опеки и попечительства.

Проблему недостаточности методических рекомендаций по организации защиты прав детей возможно устранить путем совершенствования федерального законодательства, устранения пробелов в федеральном законе «Об опеке и попечительстве», усиливая контроль к семьям с приемными детьми. Стоит также отметить, что в действующем законодательстве отсутствуют правовые основания для организации профилактической работы с семьями, где дети находятся в сложной жизненной ситуации. Это делает невозможным раннее вмешательство в такие семьи со стороны органа опеки и попечительства для оказания своевременной помощи и предотвращения изъятия детей и лишения или ограничения родителей родительских прав.

Вышеперечисленные проблемы, такие как отсутствие средств на повышение квалификации специалистов, недостаточный уровень материально-технического обеспечения и низкого объема выплат по содержанию подопечных можно решить путем увеличения государственного финансирования, что представляется особенно важным, поскольку в

настоящее время только государство располагает средствами и ресурсами, необходимого для повышения эффективной деятельности органов опеки и попечительства.

Следовательно, можно прийти к выводу, что органы опеки и попечительства играют очень важную роль в сфере защиты прав несовершеннолетних. Их цель - помочь детям, подросткам, оказавшимся в трудной жизненной ситуации. В современных условиях одной из сдерживающих проблем в осуществлении социальной опеки и попечительства, развитии института приемной семьи и других способов защиты прав и интересов детей, лишенных попечительства, а также недееспособных граждан, является неспособность государства в полной мере выполнять свои обязательства по материальному обеспечению системы социальной опеки и попечительства. И все же есть основания надеяться, что в скором времени в социально-экономическом развитии российского общества произойдут перемены к лучшему, которые позволят успешно развиваться не только социальной опеке и попечительству, но и в целом решить проблемы в системе отечественной социальной работы.

Своевременным на сегодняшний день выступает и предложение о необходимости проведения систематических научных исследований эффективности деятельности и проблем, с которыми сталкиваются органы опеки и попечительства в стране. Перспективы таких исследований по изучению закономерностей, проблем и перспектив повышения эффективности деятельности органов опеки и попечительства могут создать благоприятные условия для их эффективного функционирования и успешного выполнения поставленных перед ними задач.

Список использованных источников:

1. Федеральный закон от 24.04.2008 №48-ФЗ «Об опеке и попечительстве» // Собрание законодательства Российской Федерации. – 2008- N 17.- ст. 1755.

2. Николаева Е.А., Соколова Н.А. Социальный контракт как стимул к преодолению бедности в Российской Федерации // Сборник материалов Международной научно-практической конференции, посвященной к 30 - летию независимости Республики Казахстан «ПЕРСПЕКТИВЫ СОВЕРШЕНСТВОВАНИЯ ПРАВОВОЙ СИСТЕМЫ РК». 2021, с. 89-92

3. Чаптыкова В. Е. Опека и попечительство: современные проблемы реализации // Международный журнал гуманитарных и естественных наук – 2020- С. 141-144.

4. Экспертно-аналитическое, организационно-методическое обеспечение деятельности по вопросам опеки и попечительства, организаций для детей-сирот и детей, оставшихся без попечения родителей. Центр защиты прав и интересов детей. 2019. <https://fcprc.ru/wp-content/uploads/2020/01/09.01.20-FRTS-OPEKI.pptx>

Монгуш Ч.Б.

РЕСЕЙ ФЕДЕРАЦИЯСЫНДА

ҚОРҒАНШЫЛЫҚ ЖӘНЕ ҚАМҚОРШЫЛЫҚ ОРГАНДАРЫНЫҢ ҚЫЗМЕТІН

ЖЕТІЛДІРУДІҢ МӘСЕЛЕЛЕРІ

Аңдатпа. Бұл мақалада Ресейдегі қорғаншылық және қамқоршылық органдарының қызметін жетілдіру мәселелері қарастырылады. Қорғаншылық және қамқоршылық органдарының қызметін жетілдірудің негізгі басым бағыттары белгіленеді.

ӘОЖ 343.4

Мұханғалиева А.

4-курсның студенті, «Volashaq» академиясы

Қарағанды қаласы, Қазақстан Республикасы

mukhangalievaa00@mail.ru

Ғылыми жетекші: з.ғ.к., қауымдастырылған профессор Әбдіжами А.Ж.

АДАМ ӨЛТІРУДІҢ АУЫРЛАТАТЫН ТҮРІ

Аңдатпа. Мақалада автор адам өлтірудің ауырлататын түрінің жекелеген аспектілерін қарастырады.

Қазақстан Республикасы өзінің ең қымбат қазынасы ретінде адамды, оның өмірін, құқығымен бостандықтарын атайды. Ол туралы декларациялық тұрғыдан ғана айтып қойған

жоқ, бұл ережені өз Конституциясында бекітті. Ол өз азаматын туа біткен ажырамас құқығы мен бостандығын танып, белгілі бір кепілдіктер береді. Адамды оның өмірін, денсаулығын, басқа да игіліктермен заңды мүделерін қауіпті қол сұғушылықтардан қорғау қылмыстық құқықтық міндеті деп танылған. Бұл міндетті жүзеге асыру жолында қылмыстық заң адамның маңызды деген игіліктеріне нұқсан келтіретін іс - әрекеттерді қылмыс деп танып, қылмыскерлерге қатаң жаза қолдану мүмкіндігін көздейді.

Қазақстан Республикасы Президентінің жыл сайынғы Қазақстан халқына арнаған жолдауында қоғамдағы ең басты игілік – адам оның өмірі, денсаулығы, бостандығы екендігін ескере келіп мұндай асыл қазынаға құқыққа қайшы әрекет етушілерге заңды жауапкершілік қолдануы қажеттігін бірнеше рет айтқан еді. Қоғамдық қатынастарды реттеуші құралдардың бірі – заң салалары болып табылады.

Қазақстан Республикасының Қылмыстық кодексінің ерекше бөлімі де жеке адамдарға қарсы бағытталған қылмыстардан басталады және оған жауапкершілік тағайындалған. Қазақстан Республикасының қылмыстық кодексінің ең басты мақсаты болып адамдарды және азаматтарды қылмыстық қол сұғушылықтан қорғау болып табылады. Адамға қарсы жасалынатын қылмыстардың ең қауіптісі - адам өлтіру.

Кез келген мемлекет адамның өмірін, денсаулығын және олардың құқықтары, бостандықтары және заңды мүделерін қорғауды өзінің басым міндеттері ретінде қояды.

Кез келген мемлекет адамның өмірін, денсаулығын және олардың құқықтары, бостандықтары және заңды мүделерін қорғауды өзінің басым міндеттері ретінде қояды. Осы функция әртүрлі құқықтық нормалармен, соның ішінде қылмыстық нормалармен де жүзеге асырылады. Жеке адамға қарсы қылмыстар Қазақ Республикасы Қылмыстық кодексінің Ерекше бөлімін ашып бастайды, осы бөлімнің бірінші тарауы болып танылады, жәнеде алғашқы баптар адам өлтіруден басталады. Барлық елдердің заңдарында адам өлтіру аса ауыр қылмыс болып саналады. Адам өлтіру құқықтық саралауды және жаза тағайындауды қарау барысында елеулі қиындықтар тудыратын қылмыстарға жатады.

ҚК-тің 99-бабының бірінші бөлігі, адам өлтіру дегеніміз – басқа адамға құқыққа қарсы қасақана қаза келтіру деп анықтама береді. Адам өлтіру объектісі – адамның өмірі, ол адамның азаматтығына, ұлтына және нәсіліне т.с.с байланысты емес. Қылмыстық кодекстің 99 бабы 2 бөлігінде он бес ауырлататын мән-жай көзделген. Олардың әрқайсының дербес маңызы бар.

Адам өлтірудің ауырлататын мән-жайларын адам өлтірудегі жәбірленушіні сипаттайтын келесідей белгілері бойынша және осы қылмыс құрамының элементі бойынша топтастыруға болады:

- жәбірленуші адамның ерекшелігіне байланысты — екі немесе одан да көп адамдарды өлтіру; осы адамның қызметтік іс-әрекетін жүзеге асыруына не кәсіби немесе қоғамдық борышының орындауына байланысты адамды немесе оның жақындарын; дәрменсіз жағдайда екендігі айыпкерге белгілі адамды, сол сияқты адамды ұрлаумен не адамды кепілге алумен ұштасқан; жүкті екендігі айыпкерге белгілі әйелді;

- қылмыстың объективтік жағына байланысты — аса қатігездікпен жасалған адам өлтіру;

- көптеген адамдардың өміріне қауіпті тәсілмен жасалған;

- қылмыстың субъективтік жағына байланысты — пайда табу мақсатымен, сол сияқты жалданып не қарақшылықпен, қорқытып алушылықпен не бандитизммен ұштасқан адам өлтіру; бұзақылық ниетпен; басқа қылмысты жасыру немесе оны жасауды жеңілдету мақсатымен жасалған, сол сияқты зорлауға немесе жыныстық қатынас сипатындағы күш қолдану әрекеттерімен ұштасқан; әлеуметтік, ұлттық, діни өшпенділік немесе араздық не қанды кек себебі бойынша; жәбірленушінің мүшелерін немесе тінін пайдалану мақсатымен жасалған адам өлтіру;

- қылмыстың субъектісі бойынша адамдар тобы, алдын ала сөз байласу арқылы адамдар тобы немесе ұйымдасқан топ жүзеге асырған адам өлтіру [1.]

ҚК-тің 99-бабының бірінші бөлігі, адам өлтіру дегеніміз – басқа адамға құқыққа қарсы қасақана қаза келтіру деп анықтама береді. Адам өлтіру объектісі – адамның өмірі, ол адамның азаматтығына, ұлтына және нәсіліне т.с.с байланысты емес. Қылмыстық кодекстің 99 бабы 2 бөлігінде он бес ауырлататын мән-жай көзделген. Олардың әрқайсының дербес маңызы бар.

Пайдаланылған әдебиеттер тізімі:

1. Теунаев А.С., Черкасова А.М. — COVID-19 и преступность в России // *Полицейская и следственная деятельность*. – 2021. – № 1. – С. 1 - 13. DOI: 10.25136/2409-7810.2021.1.35175 URL: https://nbpublish.com/library_read_article.php?id=35175

Мухангалиева А.
УБИЙСТВО ПРИ ОТЯГЧАЮЩИХ ОБСТОЯТЕЛЬСТВАХ

Аннотация. В статье автор рассматривает некоторые аспекты убийства при отягчающих обстоятельствах.

УДК 347

Никитенко К.А.
Студентка 2 курса, Институт истории и права
Хакасского государственного университета им. Н.Ф. Катанова
город Абакан, Российская Федерация
Научный руководитель: к.ю.н.,
доцент кафедры теории и истории государства и права
Николаева Е.А.

**ПРОБЛЕМЫ И ПЕРСПЕКТИВЫ ГОСУДАРСТВЕННОЙ РЕГИСТРАЦИИ ПРАВА
СОБСТВЕННОСТИ НА ОБЪЕКТЫ НЕДВИЖИМОСТИ**

Аннотация. Представлено определение «государственной регистрации прав», согласно закона №218-ФЗ «О государственной регистрации недвижимости». Рассмотрены современные проблемы государственной регистрации прав на недвижимое имущество, а также возможности уточнить сведения, которые вносятся в кадастр недвижимости, а именно вид жилого помещения (квартира или комната), если объектом недвижимости является жилое помещение, расположенное в многоквартирном доме.

Предложено вносить сведения о признании многоквартирного дома аварийным в Единый государственный реестр недвижимости.

Одним из элементов особого правового режима недвижимости является государственная регистрация. На протяжении своего существования институт государственной регистрации недвижимости менялся, совершенствовался, но при этом остаются нерешенными многие проблемы.

В соответствии с законом №218-ФЗ «О государственной регистрации недвижимости», государственная регистрация права (ГРП) – это «юридический акт признания и подтверждения возникновения, изменения, перехода, прекращения права определенного лица на недвижимое имущество или ограничения такого права и обременения недвижимого имущества». Если в Едином государственном реестре недвижимости (ЕГРН) нет сведений о регистрации прав собственности на недвижимое имущество, то можно столкнуться со следующими проблемами:

– Невозможность распоряжения имуществом. В соответствии со ст. 209 Гражданского кодекса Российской Федерации (ГК РФ), собственник жилья вправе распоряжаться своим имуществом – дарить, передавать во временное пользование или обменивать. Но для этого необходимо зарегистрировать свои права на недвижимое имущество в ЕГРН. Продать или подарить объект недвижимости, сведения о которой не внесены в ЕГРН – невозможно.

– Прописка. Если приобретается квартиру/жилой дом/жилое помещение без оформления права собственности, то прописаться будет невозможно. Исходя из вышеизложенного можно сделать вывод, что государственная регистрация прав на недвижимость необходимая процедура, которую обязательно проводить при сделке купли-продажи, чтобы данная процедура считалась законченной. Даже если сделка по купле-продаже прошла раньше, чем регистрация прав на недвижимое имущество стала обязательной, требуется зарегистрировать свои права собственности, чтобы избежать проблем в дальнейших операциях с недвижимостью

Таким образом, совершенствование процедуры государственной регистрации прав продолжается, и в будущем, многим гражданам, организациям и органам власти различного уровня будет проще уточнять информацию о любом объекте недвижимости, быстрее регистрировать свои права на них, а также использовать информацию ЕГРН в различных сферах деятельности.

Также существуют проблемы государственной регистрации недвижимости:

- несовершенен механизм взаимодействия регистрирующего органа и обратившегося лица (речь идет о том, что при приостановлении регистрационных действий, следует информировать заявителя, а это бывает затруднительно).

- требуют законодательного уточнения порядок регистрации и учета линейных объектов и многоквартирных домов, особенно если они вводятся в эксплуатацию постепенно.

- необходимо совершенствовать работу электронных сервисов, более широко применять экстерриториальность (речь идет о том, что во многих регионах России территориальные подразделения пока еще технически не готовы осуществлять все действия на должном уровне, сейчас ситуация несколько улучшилась, но все еще далека от совершенства).

В цель совершенствования государственной регистрации недвижимости предлагается уточнить сведения, которые вносятся в кадастр недвижимости, а именно вид жилого помещения (квартира или комната), если объектом недвижимости является жилое помещение, расположенное в многоквартирном доме.

Если объектом недвижимости является здание, предлагается установить его назначение как нежилое, многоквартирный дом, жилой дом, садовый дом, в качестве дополнительных сведений, которые вносятся в кадастр недвижимости.

Указанные предложения законопроекта соответствуют действующим нормам Жилищного кодекса Российской Федерации, направлены на согласование применяемой в Жилищном кодексе Российской Федерации терминологии и вносит ясность в нормативное регулирование жилищных отношений, складывающихся в зависимости от вида жилого помещения.

В качестве дополнительных сведений в кадастр недвижимости сведений о решении об изъятии земельного участка и (или) расположенного на нем объекта недвижимости для государственных или муниципальных нужд, что позволит информировать граждан, выразивших намерение приобрести жилое помещение в многоквартирном доме, о возможных последствиях такого приобретения. В частности, при указанном изъятии в связи с признанием многоквартирного дома аварийным и подлежащим сносу или реконструкции приобретение гражданами жилых помещений в этих многоквартирных домах может повлечь для них наступление неблагоприятных последствий, поскольку выплачиваемый размер возмещения при их переселении может оказаться ниже стоимости указанного приобретения в соответствии с частью 8.2 статьи 32 Жилищного кодекса Российской Федерации.

Помимо указанных сведений в кадастре недвижимости также должны отражаться сведения о признании многоквартирного дома аварийным и подлежащим сносу или реконструкции, поскольку уже на этой стадии для приобретателей жилых помещений могут возникнуть определенные проблемы (необходимость участия и принятия решения о сносе многоквартирного дома, небезопасные условия проживания в многоквартирном доме и вытекающие из этого последствия в виде принятия решения об изъятии для государственных или муниципальных нужд земельного участка, на котором расположен многоквартирный дом и соответственно изъятия всех жилых помещений в нем).

Также необходимо вносить сведения о признании многоквартирного дома аварийным в Единый государственный реестр недвижимости.

Таким образом, российская система регистрации недвижимости в целом уже соответствует требованиям общемировой практики, но все еще нуждается в дальнейшем поступательном развитии.

Список использованных источников:

1. *О внесении изменений в Земельный кодекс Российской Федерации и отдельные законодательные акты Российской Федерации от 23.06.2014 № 171. КонсультантПлюс.: [Электронный ресурс] Режим доступа: http://www.consultant.ru/document/cons_doc_LAW_164516/ ресурс*

2. *О государственной регистрации недвижимости: федер. закон от 13.07.2015 № 218-ФЗ. КонсультантПлюс.: [Электронный ресурс] Режим доступа: http://www.consultant.ru/document/co-ns_doc_LAW_182661/*

3. *Перов А. Ю. Основы кадастра недвижимости: учеб. пособие / А. Ю. Перов, М. В. Сидоренко, А. В. Матвеева. – Краснодар : КубГАУ, 2020. – 66 с.*

4. *Асеева М. А. Анализ федерального закона № 218-ФЗ «О государственной регистрации недвижимости» / М. А. Асеева, Н. В. Гагаринова / Научные достижения и открытия*

современной молодежи сборник статей победителей международной научно-практической конференции: в 2-х частях. 2017. С. 877 – 879. 353

5. Любичкая Е. В. Государственный кадастровый учет объектов недвижимости / Е. В. Любичкая, Ю. Е. Уфимцева, Э. Н. Цораева // Эпомен. – 2019. – № 25. – С. 160 – 167.

Никитенко К.

ЖЫЛЖЫМАЙТЫН МҮЛІК ОБЪЕКТЛЕРІНЕ МЕНШІК ҚҰҚЫҒЫН МЕМЛЕКЕТТІК ТІРКЕУДІҢ МӘСЕЛЕЛЕРІ МЕН БОЛАШАҒЫ

Аңдатпа. Мақалада «Жылжымайтын мүлікті мемлекеттік тіркеу туралы» №218-ФЗ Заңына сәйкес «құқықтарды мемлекеттік тіркеу» анықтамасы ұсынылып, жылжымайтын мүлікке құқықтарды мемлекеттік тіркеудің қазіргі заманғы мәселелері қарастырылған.

УДК 340.142

Николаева Е.А.

к.ю.н., доцент, ФГБОУ ВО «ХГУ им. Н.Ф. Катанова»
город Абакан, Российская Федерация
katrimm@yandex.ru

Колегова Е.Ю.

Магистрант, Хакасский государственный университет им Н.Ф. Катанова
город Абакан, Российская Федерация
kolegova_eu@mail.ru

К ВОПРОСУ О СООТНОШЕНИИ ПОНЯТИЙ «СУДЕБНАЯ ПРАКТИКА» И «СУДЕБНЫЙ ПРЕЦЕДЕНТ»

Аннотация. В статье предпринята попытка проанализировать термины «судебная практика» и «судебный прецедент», их сходство и различие в различных правовых системах, и в Российской Федерации.

Термины «судебная практика» и «судебный прецедент» имеют множество доктринальных толкований, которые зачастую представлены как тождественные, равнозначные, что препятствует выработке единого подхода к их пониманию. Вместе с тем, как судебная практика, так и судебный прецедент в равной степени способствуют реализации одного из основных правовых принципов – единообразия правоприменительной практики, поскольку толкование правовых норм должно быть предсказуемым для их участников, законы должны применяться с соблюдением принципа равенства, действовать одинаково для всех.

По мнению Е. Г. Лукьяновой судебный прецедент является решением по конкретному делу, которое содержит положения, обязательные для разрешения аналогичных дел в будущем, и признается источником (формой) права, доктриной и практикой стран англосаксонской правовой системы [6, с.18].

Черданцев А.В. определяет судебный прецедент как положение, содержащееся в решении высшей судебной инстанции по конкретному делу, обязательное для других судов при разрешении аналогичных дел [8, с. 171].

Под судебной практикой, по мнению Кулапова В.Л., следует понимать накопленный правовой опыт, выражающийся в деятельности по использованию уже сложившейся системы правил, приемов и способов формирования и уточнения значения правовых норм [4, с.430].

Также существуют точка зрения, согласно которой сложившиеся при разрешении судами однородных конкретных дел правовые положения, которые в результате единообразного и многократного применения норм к отношениям, не урегулированным с исчерпывающей ясностью или не полно урегулированными соответствующим законом также следует определять как судебную практику [3, с. 98].

Анализируя смысл и содержание данных понятий, на первый взгляд можно сделать вывод об их тождественности или даже идентичности, однако по вопросу соотношения понятий «судебный прецедент» и «судебная практика» существует несколько точек зрения.

Так, А.В. Малько, В.Л. Кулапов утверждают, что формально прецедент может выражаться как в единичном, персонально определенном решении высшей судебной или административной инстанции, так и в нормативном обобщении практики, обеспечивающей единство правоприменительной деятельности» [5, с. 280].

А.В. Цихоцкий утверждает, что существует только такая форма права, как судебная практика, к которой относятся как решения судов по конкретным делам, так и постановления Пленума Верховного Суда Российской Федерации [7, с.320].

Таким образом, из анализа приведенных точек зрения следует, что понятия «судебный прецедент» и «судебная практика» безусловно близки по значению, но не являются тождественными. Схожесть данных понятий находит свое отражение в том, что по своей правовой природе и судебная практика, и судебный прецедент являются отражением судебных решений по конкретным делам, носят нормативный характер, обязательны для применения, что влечет за собой возникновение, прекращение или изменение прав и обязанностей.

Вместе с тем, представляется, что судебная практика является совокупностью планомерно накопленного правового опыта при разрешении конкретных дел, в то время как судебный прецедент является решением высшей судебной инстанции.

В Российской Федерации Пленум Верховного Суда рассматривает материалы анализа и обобщения судебной практики и дает судам разъяснения по вопросам судебной практики в целях обеспечения единообразного применения законодательства Российской Федерации [2]. Указанные разъяснения имеют обязательный характер для нижестоящих судов и представляют собой акты официального нормативного толкования. В ситуациях, когда те или иные правоотношения законодательно не урегулированы, разъяснения могут являться актами, регулирующими такие правоотношения. В данном случае судебный орган наделяет себя некоторыми законодательными функциями, поскольку его разъяснения приобретают характер законодательной нормы. Указанная ситуация безусловно свидетельствует о наличии схожих признаков в правовой природе судебной практики и судебного прецедента.

Органы конституционного контроля в своих решениях дают общеобязательное, нормативное толкование национальной конституции, прекращают действие признанных им неконституционных нормативно-правовых актов или не допускают вступление их в силу.

Решениям органов конституционного контроля так же, как и актам нормативного характера, свойственна сфера действия - во времени и пространстве и по кругу лиц [1].

При этом принятые высшими судебными инстанциями решения являются результатом познавательной деятельности по уяснению смысла и содержания нормативных актов, которые в дальнейшем способствует разъяснению соответствующих норм для их правильного понимания и применения.

Однако, судебная система не всегда стремится признать судебный прецедент и судебную практику источником права. Например, в российской правовой системе существуют различные точки зрения относительно необходимости признания судебного прецедента и судебной практики в качестве официального источника права, поскольку де-факто они используются в этом качестве в процессе правоприменительной деятельности, однако романо-германской правовой семье не свойственно признавать результаты правоприменительной деятельности в качестве источников права.

Например, Конституция Российской Федерации содержит положение, согласно которому судьи признаются независимыми и подчиняются только Конституции Российской Федерации и федеральному закону. Руководствуясь в своей деятельности принципами законности и справедливости, суды вне зависимости от обстоятельств конкретного дела, должны принимать верное решение, соответствующее нормативно закрепленным требованиям, а не сложившейся по аналогичным делам практике.

Вместе с тем разъяснения по вопросам применения официально закрепленных норм служат средством приведения судебной практики к единообразию, поскольку направлены на устранение разночтений. В этой связи предполагается логичным признать судебную практику и судебный прецедент в качестве источников права.

Список использованных источников:

1. *Федеральный конституционный закон от 21.07.1994 № 1-ФКЗ (ред. от 28.12.2016) «О Конституционном Суде Российской Федерации» // Собрание законодательства РФ. 1994. № 13. Ст. 1447.*

2. *Федеральный конституционный закон от 05.02.2014 N 3-ФКЗ (ред. от 02.08.2019) «О Верховном Суде Российской Федерации» // Собрание законодательства РФ. 2014. № 6. Ст. 550.*

3. *Вильнянский С. И. Значение судебной практики в гражданском праве // Ученые труды ВИЮН. Выпуск 9. — М., 1947. 128 с.*

4. *Кулапов В.Л. Теория государства и права. Саратов, 2011. 486 с*

5. *Кулапов В.Л., Малько А.В. Теория государства и права. М.: Норма, 2008. 384 с.*

6. *Лукиянова Е. Г. Глобализация и правовая система России (основные направления развития). М., 2006. С. 52.*

7. *Цихоцкий А.В. Теоретические проблемы эффективности правосудия по гражданским делам: дис. ... канд. юрид. наук. Новосибирск, 1997. 612 с.*

8. *Черданцев А.Ф. Теория государства и права. М.: Юристъ, 2003. 395 с.*

Николаева Е.А., Колегова Е.Ю.

**«СОТ ТЭЖІРИБЕСІ» ЖӘНЕ «СОТ ПРЕЦЕДЕНТІ» ҰҒЫМДАРЫНЫҢ
АРАҚАТЫНАСЫ ТУРАЛЫ МӘСЕЛЕ**

Аңдатпа. Мақалада «сот тәжірибесі» және «сот прецеденті» терминдерін, олардың әртүрлі құқықтық жүйелерде және Ресей Федерациясындағы ұқсастықтары мен айырмашылықтарын талдауға әрекет жасалған.

УДК 342.736

Николаева Е.А.

к.ю.н., доцент ФГБОУ ВО «ХГУ им. Н.Ф. Катанова»

город Абакан, Российская Федерация

katrimm@yandex.ru

Продан К.С.

Магистрант, Хакасский государственный университет им Н.Ф. Катанова

город Абакан, Российская Федерация

kristinasib@yandex.ru

**ПРОБЛЕМЫ РЕАЛИЗАЦИИ ПРАВА ГРАЖДАН РОССИЙСКОЙ ФЕДЕРАЦИИ
НА ОБРАЩЕНИЕ В ОРГАНЫ МЕСТНОГО САМОУПРАВЛЕНИЯ**

Аннотация. В статье рассматриваются вопросы, касающиеся проблем реализации права граждан РФ на обращение в органы местного самоуправления; анализируются нормы Федерального закона от 2 мая 2006 г. № 59-ФЗ «О порядке рассмотрения обращений граждан Российской Федерации»; делается вывод о необходимости повышения ответственности должностных лиц и органов местного самоуправления при осуществлении работы с обращениями граждан.

Как известно, институт обращений граждан представляет собой важнейшую составную часть правового статуса гражданина любого правового государства и по своей сути всегда влияет на деятельность органов местного самоуправления. При этом, право граждан на обращение в органы местного самоуправления гарантируется Конституцией РФ (ст. 33) [1] и является одной из важнейших гарантий демократического устройства общества.

Базовым законом, регламентирующим порядок работы с обращениями граждан в Российской Федерации, является Федеральный закон «О порядке рассмотрения обращений граждан» от 2 мая 2006 г. № 59-ФЗ [2]. Он предусматривает, что рассмотрение обращений граждан возможно в устной, письменной, электронной форме. Закон устанавливает виды обращений: предложение, заявление, жалоба. Первоначально закон регламентирует порядок обращения граждан в государственные органы и органы местного самоуправления. В 2013 г. сфера его применения была расширена: порядок рассмотрения обращений должен соблюдаться не только органами государственной власти и местного самоуправления, но и учреждениями/организациями, осуществляющими публично значимые функции.

Стоит заметить, что в юридической литературе можно встретить немало работ, так или иначе посвященных вопросам реализации права граждан на обращения в органы местного самоуправления. Отдельные авторы касались анализа данных вопросов в своих работах, но лишь фрагментарно. Между тем, важно более подробно изучить пробелы данного правового института, поскольку они являются практически значимыми [4; С. 7].

Основные проблемы в организации работы с обращениями граждан заключаются в следующем.

Во-первых, большое количество обращений, полученных в письменной, устной форме или посредством Интернета, а также повторных обращений, наряду с нехваткой компетентных специалистов в органах госвласти негативно влияют на процесс исполнения обращений граждан и способствуют развитию бюрократии на местах. Как правило, документная деятельность чиновников сводится к выполнению ряда предписанных формальностей и ведет к получению гражданами «отписок» вместо фактического исполнения.

Во-вторых, одной из проблем организации работы с обращениями граждан является большое количество обращений. Граждане все чаще и чаще обращаются как в государственные органы, так и органы местного самоуправления. И связан это с технологическим прогрессом, так как количество обращений, направляемых через интернет больше, чем письменных или устных, а также с повторными обращениями. В свою очередь компетентных специалистов в органах местного самоуправления не хватает для того, чтобы принять, рассмотреть по существу и ответить на такое большое количество обращений. Это так называемая кадровая проблема или проблема трудовых ресурсов.

Еще одной проблемой является отсутствие возможности обучения и повышения квалификации специалистов по работе с обращениями граждан на местах, повышения уровня грамотности и компетентности госслужащих в решении вопросов, поставленных в обращениях. Следствием этого порой являются неполные аргументированные ответы на обращения или ответы не по сути вопроса вместо реального решения проблемы, что подрывает доверие граждан к государственным органам и органам местного самоуправления.

В настоящее время контроль за результатами рассмотрения обращений граждан и организаций осуществляется на основе Указа Президента Российской Федерации от 17.04.2017 № 171 «О мониторинге и анализе результатов рассмотрения обращений граждан и организаций». Согласно данному Указу, «государственные органы, органы местного самоуправления, государственные и муниципальные учреждения, иные организации, осуществляющие публично значимые функции ежемесячно представляют в Администрацию Президента Российской Федерации в электронной форме информацию о результатах рассмотрения обращений граждан и организаций, а также о мерах, принятых по таким обращениям» [3].

Еще один сложный вопрос, требующий разрешения, – повторные обращения. На основании ч. 5 ст. 11 Закона об обращениях в случае, если в письменном обращении гражданина содержится вопрос, на который ему многократно давались письменные ответы по существу в связи с ранее направляемыми обращениями, и при этом в обращении не приводятся новые доводы или обстоятельства, руководитель государственного органа или органа местного самоуправления, должностное лицо либо уполномоченное на то лицо вправе принять решение о безосновательности очередного обращения и прекращении переписки с гражданином по данному вопросу при условии, что указанное обращение и ранее направляемые обращения направлялись в один и тот же государственный орган, орган местного самоуправления или одному и тому же должностному лицу. О данном решении уведомляется гражданин, направивший обращение. В то же время повторные обращения не всегда являются признаком злоупотребления правом, они также могут свидетельствовать о недостаточно качественном решении проблемы, изложенной в ранее направленном в орган местного самоуправления обращении. В таком случае является недопустимым прекращение переписки [5; С. 66]. Данный факт ставит реализацию права гражданина на обращение в полную зависимость от субъективного мнения должностного лица органа власти.

Наконец, сегодня, из-за пандемии в большинстве органов местного самоуправления снизилось число личных приемов граждан. Поэтому заявители все чаще направляют письменные обращения в электронном виде. Одновременно увеличилось и количество судебных споров, связанных с рассмотрением таких обращений. В работе электронных средств связи с органами власти периодически возникают сбои. Бывает, что из-за технической

проблемы заявитель не получает ответ на свое обращение. Однако справедливости ради стоит отметить, что технические проблемы при направлении обращения – это вина службы поддержки, а не органа власти. При этом, несмотря на то, что способ электронного общения является более удобным и оперативным, на практике граждане не в полной мере используют данный способ обращения. Для устранения данной проблемы органам власти необходимо сконцентрировать силы на развитии информационно-телекоммуникационной инфраструктуры для взаимодействия с гражданами.

Остается добавить, что указанные в работе проблемы в регулировании вопросов обращений граждан преимущественно связаны с нехваткой штатных единиц и материального обеспечения. Данные обстоятельства провоцируют недовольство граждан, а также служащих, осуществляющих работу с обращениями граждан. Всё это мешает эффективной работе рассматриваемого института. Следствием вышесказанного является необходимость принятия мер по урегулированию спорных вопросов не только на законодательном, но и на организационном уровнях.

В качестве возможных рекомендаций по усовершенствованию организации работы с обращениями граждан в органах местного самоуправления предлагаются следующие пути решения:

- повышение качества правового регулирования рассмотрения обращений граждан с целью повышения эффективности взаимодействия граждан с органами местного самоуправления;

- введение системы нематериальной стимуляции и дифференцированной системы оплаты труда госслужащих для эффективной работы с гражданами;

- систематическое проведение аттестации государственных и муниципальных служащих с целью оценки уровня знаний нормативно правовых актов, регламентирующих работу с обращениями граждан;

- проведение анализа работы органов власти с гражданами, выявление степени удовлетворенности граждан предоставленными услугами;

- разработка нормативных стандартов качества ответов на обращения граждан;

- дифференциация сроков рассмотрения обращений в зависимости от вида обращения;

- внесение в Федеральный закон «О порядке рассмотрения обращений граждан» определения обращений срочного характера, так как 30-тидневный срок рассмотрения обращения может возникнуть опасность для неустраняемых или необратимых нарушений прав, свобод и законных интересов заявителя, закрепление отдельных норм о сроках для их рассмотрения;

- внесение в Федеральный закон «О порядке рассмотрения обращений граждан» такого понятия, как «формальный ответ» в контексте понятия «отписка» или «ответ не по существу обращения»;

- установление ответственности чиновникам за некачественно аргументированный ответ с целью повышения качества рассмотрения обращений граждан и снижению количества повторных обращений. В связи с этим следует отметить, что качественным ответом можно считать ответ с подробным и изложенным доступным языком разъяснением правоприменительной практики. В ответе должен содержаться результат рассмотрения обращения; присутствовать контактная информация, подготовленная исполнителем и/или привлеченными экспертами; указаны принятые меры. Ответ должен содержать прямой ответ на вопрос, исключать возможность двоякого толкования, содержать ссылку на нормативно-правовой акт и рекомендацию, каким механизмом гражданину следует воспользоваться для реализации своих прав;

- установление форм ответственности чиновникам за нарушение сроков ответа;

- установление процедуры ответов на петиции граждан;

- обеспечение возможности прохождения обучения и переподготовки кадров по работе с обращениями граждан с целью повышения компетентности специалистов, совершенствования коммуникационных навыков;

- доработка формы электронного обращения в «общественной приемной» в органы местного самоуправления, с целью четкого структурирования обращения граждан, однозначного и понятного формулирования ожидаемого результата;

- публикация тематических дайджестов на сайтах органов местного самоуправления с ответами на самые распространенные вопросы в обращениях граждан.

Подводя итог, отметим, что работа с обращениями граждан формирует образ органа местного самоуправления в глазах общества и отдельных граждан. Формирование эффективных механизмов взаимодействия граждан с органами местного самоуправления на различных уровнях выступает на сегодняшний день одной из главных задач в формировании гражданского общества в Российской Федерации. Важность формирования указанных механизмов обусловлена тем, что, если физическое или юридическое лицо решит вступить во взаимоотношения с определенной муниципальной структурой, он, по факту, будет вступать во взаимоотношения непосредственно с государством. Вышеперечисленные меры будут способствовать повышению эффективности взаимодействия органов власти с гражданами, укреплению репутации аппарата исполнительных органов в глазах населения и снижению социальной напряженности.

Список использованных источников:

1. Конституция Российской Федерации: принята всенародным голосованием 12 декабря 1993 г. // *Российская газета*. 1993. 25 декабря.
2. Федеральный закон от 02.05.2006 г. № 59-ФЗ «О порядке рассмотрения обращений граждан Российской Федерации» (в ред. от 27.12.2018 г). // *Собрание законодательства РФ*. 2006. № 19. № 2060.
3. Указ Президента Российской Федерации от 17.04.2017 № 171 «О мониторинге и анализе результатов рассмотрения обращений граждан и организаций». // *Собрание законодательства РФ*. 2017. № 17. № 2545.
4. Дубенюк А.В. Проблемы реализации прав граждан на обращение в органы государственной власти. // *Новый юридический вестник*. – 2021. – № 2 (26). – С. 6-9.
5. Решетникова Д.С. Проблемы эффективности реализации права граждан на обращение в органы государственной власти и органы местного самоуправления. // *Бизнес-образование в экономике знаний*. – 2018. – № 2 (10). – С. 65-68.

Николаева Е.А., Продан К.С.

**РЕСЕЙ ФЕДЕРАЦИЯСЫ АЗАМАТТАРЫНЫҢ ЖЕРГІЛІКТІ ӨЗІН-ӨЗІ БАСҚАРУ
ОРГАНДАРЫНА ЖҮГІНУ ҚҰҚЫҒЫН ІСКЕ АСЫРУ МӘСЕЛЕЛЕРІ**

Аңдатпа. Мақалада Ресей Федерациясы азаматтарының жергілікті өзін-өзі басқару органдарына жүгіну құқығын іске асыру мәселелеріне қатысты сұрақтар қарастырылады. Мақалада «Ресей Федерациясы азаматтарының өтініштерін қарау тәртібі туралы» 2006 жылғы 2 мамырдағы №59-ФЗ Федералдық заңының нормаларына талдау жасалады, азаматтардың өтініштерімен жұмыс істеу кезінде лауазымды тұлғалар мен жергілікті өзін-өзі басқару органдарының жауапкершілігін арттыру қажеттілігі туралы қорытынды жасалады.

УДК 340.142

Николаева Е.А.
к.ю.н., доцент, ФГБОУ ВО «ХГУ им. Н.Ф. Катанова»
город Абакан, Российская Федерация
katrimm@yandex.ru

Шахалдаева С.В.
Магистрант, ФГБОУ ВО «ХГУ им. Н.Ф. Катанова»
город Абакан, Российская Федерация
shakhaldaeva.sveta@yandex.ru

**РОЛЬ СУДЕБНОГО ПРЕЦЕДЕНТА В ПРАВОВОЙ СИСТЕМЕ
РОССИИ И КАЗАХСТАНА**

Аннотация. В статье рассматривается понятие судебного прецедента, его место в целом в странах романо-германской правовой семьи, а также его двойственное положение в правовой системе Российской Федерации и Республики Казахстана.

Согласно юридическому словарю, судебный прецедент (от лат. *praecedens*, род. п. *praecedentis* - предшествующий) - «вынесенное судом по конкретному делу решение, обоснование которого становится правилом, обязательным для всех судов той же или низшей инстанции при разбирательстве аналогичных дел» [3, с.424].

Проблема прецедентного права охватывает различные отрасли права, такие как арбитражное, гражданское и в меньшей степени уголовное. Касаемо арбитражной отрасли, то в июне 2020 года вышло Постановление Пленума Верховного Суда РФ «О применении Арбитражного процессуального кодекса Российской Федерации при рассмотрении дел в арбитражном суде кассационной инстанции». Документ носит характер разъяснений для Арбитражных судов и судов по интеллектуальным правам, в частности, прописаны лица, которые имеют право на кассационное обжалование. К ним относятся как лица участвующие в деле, так и те, кто непосредственно не является участником производства, но решение его так или иначе касается, а значит, является заинтересованным лицом. Постановление Пленума было вынесено для устранения ошибок, которые были допущены арбитражными судами первой и апелляционной инстанций. Ошибки выражались в нарушении или неправильном применении норм материального либо процессуального права, также, допускалось несоответствие выводов судов первой, апелляционной инстанций по вопросам применения нормы права фактическим обстоятельствам [1]. По сути, данное Постановление возлагает обязанность на судей арбитражных судов ориентироваться на правовые позиции Верховного суда по аналогичным делам. Заметим, что данное Постановление касается только судей арбитражного суда и суда по интеллектуальным правам, а значит для России разрешение экономических споров является всеобъемлющей и важной, с этим трудно поспорить. В этом смысле косвенно заимствуется опыт правовой системы Швеции, где прецедент в большей степени применяется в сфере коммерческого права [4, с.90]. Постановление Пленума Верховного Суда РФ дает возможность на существование прецедента по крайней мере в сфере экономических споров.

В романо-германской правовой семье сложилась двойственная позиция по вопросу признания прецедента в качестве источника права. Ряд стран (Финляндия, Норвегия) официально признают существование прецедента в качестве источника права. Франция не допускает признания прецедента в качестве источника права. Большинство стран романо-германской правовой семьи (Германия, Италия, Швеция) придерживаются позиции, что де-факто, прецедент выступает источником права, а де-юре нет. Как подчеркивает М.Н. Марченко, ни в одной стране романо-германской правовой семьи нет правового акта, который бы закреплял статус прецедента [9, с. 236]. Если обратиться к Арбитражному процессуальному кодексу РФ, то в ст. 170, указано из чего должно состоять решение арбитражного суда, а именно, в мотивировочной части решения позволительно содержание ссылок на постановления Пленума Верховного Суда РФ и на обзоры судебной практики Верховного Суда РФ.

В отношении роли прецедента в уголовном праве, то здесь все еще не достигнуто согласия по вопросу. На данный момент среди представителей уголовно-правовой науки, где господствует мнение о двух точках зрения (одни считают, что Постановления Пленума являются формальным источником уголовного права, другие, напротив, склонны считать, что они таковыми не являются) – лишь подтверждают мнение Марченко М.Н. о двойственной роли прецедента в Российской Федерации. Официально Постановления Пленума Верховного Суда РФ не признаются судебным прецедентом, так как они не разрешают конкретные гражданские или уголовные дела, но это не умаляет того факта, что Пленум уполномочен разъяснять законы. «УК РФ также не лишен пробелов, которые до устранения их законодателем вынужден восполнять Пленум Верховного Суда Российской Федерации» [10, с 513], считает К.В. Ображиев, кроме того, Постановления Пленума имеют нормативную природу, доказательством чего является тот факт, что «некоторые сформулированные в них положения впоследствии без каких-либо содержательных изменений трансформировались в законодательные уголовно-правовые нормы».

По мнению В.М. Жуйкова, прецедентное значение на сегодняшний день имеют решения Конституционного суда, поскольку постольку «Конституционный Суд РФ часто ссылается в своих постановлениях на предыдущие постановления по другим делам, по которым были решены аналогичные вопросы конституционного права» [7, с.602]. Кроме того, судьи других инстанций тоже могут основываться при принятии судебного решения на постановлениях Конституционного Суда РФ, так как они являются общеобязательными, вступают в силу с

момента провозглашения и публикации в «Российской газете», по факту, подобные постановления имеют силу нормативного акта».

Вопрос о судебном прецеденте в российских реалиях остается открытым и спорным. На сегодняшний день прецедент в России остается в «серой зоне». Он негласно существует, но законодательно никак не закреплён. Мы имеем судебную практику, которая в некоторой мере играет роль прецедента. Решения Конституционного Суда РФ де-факто имеют прецедентное значение. Постановления Верховного Суда в этом смысле уступают, но их роль принижать тоже не стоит, как в общем и целом, если сочетать эти две характеристики проявления «прецедента в России», то можно добиться повышения эффективности правосудия и обеспечения единства судебной практики.

Судебная власть в Республике Казахстан в настоящий момент исполняет не только функции правосудия, но и функцию правотворчества. Потому вопрос применения действующего законодательства и сопряженная с этим правотворческая деятельность судебных органов в Республике Казахстан заслуживают в современных условиях особое внимание.

Усиление правотворческой роли суда в правовой системе Казахстана объясняет напряженные споры в правовой литературе о значении судебного прецедента как в системе источников казахстанского права; правовой природе нормативных постановлений Верховного суда Республики Казахстан (далее - ВС РК) и возможности отнесения их к актам прецедентного права; о соотносимости судебной практики с прецедентом, с которыми она часто отождествляется; о юридической природе судебной практики - «судебного прецедента»; о допустимости судейского правотворчества наравне с парламентским и др. Но, при всей множественности дискуссионных вопросов, рассматриваемых в научной литературе [11, с.290], постоянным остается вопрос о возможности и действительности существования судебного прецедента как автономного источника права.

В настоящее время единичные авторы призывают полагать разъяснения ВС РК по некоторым вопросам судебной практики судебным прецедентом, предполагая, что прецедент восполняет пробелы права и дает возможность быстрее реагировать на перемены, случающиеся в реальной жизни. Так, в соответствии с частью 6-ой ст. 438 Гражданского процессуального кодекса Республики Казахстан, действующего с 1 января 2016 г., к числу причин для пересмотра в кассационном порядке вступивших в законную силу судебных актов определены случаи, когда принятое постановление нарушает однообразность в толковании и использовании судами норм права, то есть единство судебной практики.

Вынесенное в данном случае постановление станет носить «практикообразующий» характер. Цель его может быть достигнута только в том случае, если постановление по делу, пересмотренному в порядке, предусмотренном вышеназванной нормой, направленное на истолкование нормы материального либо процессуального права, будет неотъемлемым для нижестоящих судов при рассмотрении подобных дел. В Казахстане в настоящий момент прецедентное значение имеют постановления ВС РК. Постановления ВС РК, обладая нормативным и обязательным характером, допустимо рассматривать в качестве актов, обладающих общим прецедентным характером. Как фиксируют судьи, в Республике Казахстан законодателем сделан 1-ый шаг к признанию судебного прецедента в качестве источника права [6]. По мнению К. Мами и Ж. Баишева впервые сформулированная конституционная терминология «действующее право» и включение в его состав нормативных постановлений Верховного Суда является признанием в качестве источника права в Казахстане так называемого прецедентного права, основанного на судебной практике [8].

По мнению другого казахстанского ученого А.Г. Диденко, «путь ориентации на прецедентную систему права» непродуктивен. При этом им предлагается «наметить иной, нежели прецедентный, путь», состоящий в «укоренении в судебную деятельность понятия «ульге»», что в переводе с казахского означает «образец». «Ульге, - пишет он - будет представлять собой акт судебного органа, утвержденный Верховным Судом Республики Казахстан, и могущий быть использован участниками гражданского процесса в качестве доводов в обоснование своей позиции, которым суд при рассмотрении дела должен дать свою оценку. Ульге может быть актом любого судебного органа, выбранного в качестве такового Верховным Судом» [5]. Как мы видим, судебный прецедент - не чуждое для казахстанской правовой системы явление. В этом качестве судебный прецедент должен занять, свое место среди источников права.

Таким образом, российская и казахстанская правовая наука и практика еще не сформировали однозначного подхода к вопросу о месте судебного прецедента в системе источников права. Российская и казахстанская наука нуждаются в продолжении дискуссии по вопросу признания судебного прецедента в качестве источника права и в части внесения поправок в законодательство. Данная дискуссия между сторонниками пользы от внедрения и применения в судебной практике прецедентов и теми, кто поддерживает противоположную точку зрения поможет ответить на вопрос об эффективности правоприменительной практики в России и в Республике Казахстан. Ответ на данный вопрос поможет понять, в каких конкретно поправках нуждается судебное законодательство.

Список использованных источников:

1. Постановление Пленума Верховного Суда РФ «О применении Арбитражного процессуального кодекса Российской Федерации при рассмотрении дел в арбитражном суде кассационной инстанции» // СПС КонсультантПлюс.
2. Анишина В. Применение постановлений конституционного суда РФ судами общей юрисдикции // Российская юстиция. – 2019. – № 11. – С. 2-3.
3. Большой юридический словарь / сост. Додонов В. Н., Ермаков В. Д., Крылова М. А. и др.. – М.: 2021. – 790 с.
4. Витов И. С. К проблеме применения судебного прецедента в Российской Федерации // Ученые труды российской академии адвокатуры и нотариата. – 2019. – №1(12). – С. 87-96.
5. Диденко А. Ульге – один из путей укрепления судебной власти. Режим доступа: http://online.zakon.kz/Document/?doc_id=31280875. - Дата доступа: 14.01.2021.
6. Жаркынбеков. М. О пересмотре судебных актов. Режим доступа: <http://www.zakon.kz/4771583-o-peresmotre-sudebnykh-aktov-m..html>. - Дата доступа: 14.01.2021.
7. Жуйков В.М. Комментарий к постановлениям Пленума Верховного Суда Российской Федерации по гражданским делам. – М.: Норма, 2008. – 832 с.
8. Мами. К, Башиев. Ж. О юридической природе нормативных постановлений Верховного суда Республики Казахстан. – 2014. – № 5. Режим доступа: <http://journal.zakon.kz/203877-o-juridicheskoyj-prirode-normativnykh.html/> - Дата доступа: 14.01.2021.
9. Марченко М. Н. Судебное правотворчество и судебское право: учебное пособие. –2-е изд., перераб. и доп. – Москва: Проспект, 2017 – 448 с.
- 10.Ображиев К.В. Система формальных (юридических) источников российского уголовного права: специальность 12.00.08 – «Уголовное право и криминология; уголовно-исполнительное право»: Диссертация на соискание степени доктора юридических наук. – М., 2014. – 587 с.
- 11.Юридическая природа нормативных постановлений Верховного Суда Республики Казахстан: Монография. – Астана, 2009. – 330 с.

Николаева Е.А., Шахалдаева С.В.

**РЕСЕЙ МЕН ҚАЗАҚСТАННЫҢ ҚҰҚЫҚТЫҚ ЖҮЙЕЛЕРІНДЕГІ
СОТ ПРЕЦЕДЕНТІНІҢ РӨЛІ**

Аңдатпа. Мақалада сот прецедентінің ұғымы, оның роман-германдық құқықтық отбасы елдеріндегі жалпы орны, сондай-ақ оның Ресей Федерациясы мен Қазақстан Республикасының құқықтық жүйелеріндегі жағдайы қарастырылады.

Нұртаева Д.
заң ғылымдарының магистрі,
заң пәндері кафедрасының аға оқытушысы, «Bolashaq» академиясы
Қарағанды қаласы, Қазақстан Республикасы
nurtaevad@mail.ru

Алдабаева А.
заң ғылымдарының магистрі,
Ғылыми-зерттеу және жоғарыдан кейінгі білім беруді ұйымдастыру орталығының маманы,
«Bolashaq» академиясы
Қарағанды қаласы, Қазақстан Республикасы
ardak.zhumaxankyzy@list.ru

Ташенов Б.
2-курстың магистранты, «Bolashaq» академиясы
Қарағанды қаласы, Қазақстан Республикасы
tashenov@mail.ru

АДАМНЫҢ ӨЛІМІНЕ ҚАТЫСТЫ КЕЙБІР МӘСЕЛЕЛЕР

Аңдатпа. Мақалаға өмір сүру құқығының мазмұны және негізгі проблемалары арқау етілген. Автор өмір сүру құқығының пайда болуы және аяқталуы мәселесі – құқық тұрғысынан алғанда күрделі мәселе қатарынан орын алатынын уәждеп, оның адамның құқық субъектілігіне, құқық қабілеттілігіне байланысты екенін дәлелдеп, бұл мәселенің теориялық та, практикалық аспектілері бар екендігін ашып айтады.

Бүгінгі күні өзектілі артып тұрған келелі мәселенің бірі адамның өлу сәтін анықтауға келіп саяды. Бұл бұрын егжей-тегжейлі талдауға түссе де, әлі де анықтай түсуді қажет ететін тұстары баршылық. Адамның туылуы да, өлуі де құқықтық (заңдық) фактілермен куәлануы керек. Басқаша айтқанда, туу мен өлу құқықтық қарым-қатынастардың пайда болуына, өзгеруіне не тоқтатылуына алып келеді. Демек, осы екі фактіні күдік тудырмастай айқындайтын нақты белгілердің (соның ішінде құқықтық белгілер де) болуы шарт. Әсіресе адам өлімі заңдық тұрғыдан аса маңызды болып келеді. Өйткені өліммен адамның құқық субъектісі ретінде дүниәуи тірлігі аяқталып, жеке тұлға ретіндегі құқық субъектілігі тоқталады.

Медицинаға жүгінсек, өлімде организмнің тіршілігі қайта қалыпқа түспейді, тоқталады. Осылайша жанды жанның тіршілігі табиғи түрде аяқталады. Медицина тұрғысынан алғанда, өлімнің біріне бірі ұласатын екі негізгі сатысы бар, ол алдымен – «клиникалық өлім» және одан кейінгісі – «биологиялық өлім».

Клиникалық өлім – өлу процесінің кері қайтарылуы мүмкін сатысы болып саналады, ол қан айналымы мен демалу тынысының тоқталғанынан кейін бірнеше минут ішінде орын алады. Мұны кейін қайтару мүмкіндігін медицина кислород жетіспеушіліктен пайда болатын (гипоксия) бас миы жасушаларының (клеткаларының) өзгеруімен байланыстырады.

Биологиялық өлім – организмді қайта тірілту бойынша қолданылған шаралар нәтиже бермей, жасушалар мен тіндердегі физиологиялық процестер қайтарымсыз тоқталады [1, 577].

Біз бұл мәселенің құқықтық аспектілеріне ғана аз-кем тоқталсақ дейміз. Ресейлік зерттеуші В.Е. Лапшиннің айтуынша, адам өлімі өзінің алуан түрлігіне қарамастан, әрқашан құқықтық сипатқа ие болады әрі мұндай адам өмірін құқықтық реттеу екі деңгейде жүзеге асырылады: біріншісі – өлімнің медициналық-биологиялық анықталуының құқықтық реттелуі; екіншісі – адам өлімін оның құқықтық салдары жағынан реттелуі.

Егер өлімнің орын алғанын құқық арқылы реттеу мәселесі биологиялық өлімді анықтау процесін және оны құқық тұрғысынан ресімдеу процедурасын нормативтік-құқықтық актілерде белгілеуге бағытталған болса, құқықтық салдары жағынан адам өлімі құқықтық (заңды) құбылыс-факті түрінде (егер ол қайғылы оқиға, ауру және т.с.с. салдардан болса), не құқықтық (заңды) әрекет-факті ретінде (егер ол өзін-өзі өлтіру, эвтаназия және т.б. орын алған жағдайда)

көрініс табады. Қандай жағдай болса да адам өлімі көптеген құқықтық қарым-қатынастар үшін бір сәтте құқықты белгілейтін, өзгертетін және тоқтататын жағдай болып табылады [2, 8-9].

Адам өліміне байланысты пайда болатын құқықтық қатынастар – құқық нормалары негізінде туындайтын субъективтік құқықтар мен міндеттердің болуымен сипатталады. Мемлекеттің мәжбүрлеу күшімен кепілдендіріледі. Адам өлімі заңды және жеке тұлғалардың, олардың ұйымдарының, бірлестіктерінің арасындағы дараланған қоғамдық байланыс болып табылады. Мұнда пайда болатын қарым-қатынастардың басты ерекшелігі – олардың басым көпшілігінде міндет жүктелген тарап – мемлекет, оның органдары мен лауазымды адамдары да, ал талап етуші тарап – жеке тұлғалар болып табылады.

Бүгінгі күні адамның өлу сәтін анықтаудың маңыздылығын артып отыр. Өйткені бұрынғы кезде адамның демі таусылғаннан кейін ол өлді деп қана есептелетін, кейінгі кезде бұл белгіге жүрек соғысы мен қан айналымының тоқталуы қосылды.

Қазір күні бұл белгілер де ескіріп қалып отыр, өйткені арнайы медициналық жабдықтар арқылы адамның өкпесіне дем беріліп, жүрегін соқтырып, қаны айналымын жасап тұруға мүмкіндік туды. Мұны «клиникалық өлім» деп атадық. Алайда қазіргі медицина клиникалық өлімге ұшыраған адамдардың кейбіреулерін өмірге қайта алып келіп отыратын жағдайлар да кездесіп қалады.

Қазақстан Республикасы Үкіметінің 2003 жылғы 6 қарашадағы № 1101 қаулысы бойынша қабылдаған «Қазақстан Республикасында азаматтардың денсаулығын сақтау туралы» Қазақстан Республикасы Заңының 21-бабы «Өлу сәтін анықтау. Өмірді сақтап тұрған аппаратураны тоқтату шарттары», - деп аталатын. Бұл бапта былай делінген:

«1. Өлімді дәрігер немесе фельдшер анықтайды.

2. Денсаулық сақтау саласындағы уәкілетті орган белгілеген тәртіппен өмірді сақтап тұратын аппаратура тек биологиялық өлім анықталған немесе мидың (мидың өлуі) тұтас қайтымсыз өлуі жағдайларында ғана тоқтатылуы мүмкін.

3. Донордың биологиялық өлімін анықтауға кейіннен ауыстырып қондыру үшін органдар мен тіндерді алуды қамтамасыз ететін мамандардың қатысуына тыйым салынады.

4. Эвтаназияны жүзеге асыруға тыйым салынады» [3].

Көріп отырғанымыздай, бұл бап «атына заты сай толыққанды емес», өйткені:

1) норманың өзі бланкеттік сипатқа ие, яғни ол тиісті қарым-қатынасты нақты реттеуге бағытталмаған және мұндай реттеу мәселесін ведомстволық актілер деңгейіне дейін түсіріп, сол арқылы маңыздылығын және адам өмірін қорғау деңгейін төмендеткен;

2) баптың аталымында өлу сәтін анықтау туралы айтылса да баптың мазмұнында ол анықталмаған;

3) адамның өлгенін анықтайтын өлшемдер заңның өзінде емес ведомстволық актіде бекітілетіні айтылған, ал бұл болса тиісті ведомствоның ең алдымен өзінің ішкі мүдделерін көздеуіне алып келеді;

4) баптың аталымында көрсетілгендей өмірді сақтап тұрған аппаратураны тоқтату шарттары бап мәтінінде көрсетілмеген;

5) баптың реттеу объектісіне тіптен қатысы жоқ мәселе - оның мазмұнына енгізілген эвтаназия мәселесі. Эвтаназияның норманың аталымында көрсетілгендей, не өлу сәтін анықтауға, не өмірді сақтап тұрған аппаратураны тоқтату шарттарына ешқандай қатысы жоқ екендігі анық.

Осындай көптеген кемшіліктердің орын алуынан болса керек, бұл заң актісінің орнына 2020 жылғы 7 шілдеде Қазақстан республикасының № 360-ші Халық денсаулығы және денсаулық сақтау жүйесі туралы кодексі қабылданды [4].

Жоғарыда көрсетілген кемшіліктер бұл заңда жойылған. Бұл заңның 153-бабы: «Биологиялық өлімді, мидың біржола семуін анықтау. Ағзалардың функцияларын демеу жөніндегі жасанды шараларды жалғастыру, тоқтату жағдайлары» деп аталды.

Баптың бірден көзге түсетін тұсы – «биологиялық өлім» деген жаңа ұғымның пайда болуы. Бұрынғы заңда ол жоқ еді. Бұл баптың 1-тармағында: «Биологиялық өлім өмірлік маңызды функциялар біржола өшіп, организмнің тіршілік етуінің тоқтауын білдіреді» – деп, бұл ұғымға нақты анықтама береді.

Биологиялық өлім мынадай белгілердің жиынтығы негізінде расталады:

1) жүрек қызметінің тоқтауы;

2) тыныс алудың тоқтауы;

3) орталық жүйке жүйесі функцияларының тоқтауы.

Бірақ, биологиялық өлім анықталғанның өзінде адамның өмір сүруін сақтап тұрған аппаратура тоқтатылмауы тиіс, яғни адамды өмірге қайтару шаралары әлі де қолданыла беруі шарт. Оларды тоқтату үшін заң тағы бір қосымша белгі енгізген – ол бас миының біржола семуі, яғни 153-баптың 3- тармағында көрсетілгендей: «Мидың біржола семуі ағзалардың функцияларын демеу жөніндегі жасанды шаралар жүргізілуі мүмкін кезде ми қатпарларының семуіне байланысты ми қызметінің тоқтауын білдіреді».

Бас миының біржола семуін анықтау үшін арнайы құқықтық процедура қарастырылған, яғни бұл факті дәрігер-мамандардың консилиумы бас миының біржола семуін тіркеген кезде, жақын туыстарының және (немесе) заңды өкілдерінің бірауызды жазбаша келісімі болған кезде ғана анықталады.

Органдар мен тіндерді кейіннен транспланттау үшін алуды қамтамасыз ететін адамдардың биологиялық өлімді немесе бас миының біржола семуін растауға қатысуына тыйым салынады. Бұл норма кепілдендіруші сипатқа ие, оның негізгі мақсаты қал үстінде жатқан адамның өлуіне көлденең мүдделері бар адамдарды қатыстырмау.

Өмірге дем беру жөніндегі жасанды шаралар жоғарыда көрсетілген екі факті бірдей орын алған кезінде ғана тоқтатылуы мүмкін, яғни:

1) биологиялық өлім расталған;

2) консилиум тіркеп-белгілеген, уәкілетті орган айқындайтын тәртіппен қажетті диагностикалық және өзге де зерттеулермен расталған ми біржола семген кезде жұбайының (зайыбының), ол болмаған кезде жақын туыстарының бірінің және (немесе) заңды өкілінің жазбаша келісімі болған кезде ғана тоқтатылуы мүмкін.

Байқап отырғанымыздай, бұрынғы заңға қарағанда кейіннен қабылданған заң биологиялық өлімді анықтаудың медициналық және құқықтық шарттарын нақты белгілеген.

Адамның өлу фактісі барлық медициналық және құқықтық шарттардың сақталуы негізінде анықталғанның өзінде марқұмның туыстарында немесе заңды өкілдерінде белгілі бір күмән қалуы мүмкін. Осыған байланысты аталған заң қосымша кепілдіктерді тағы қарастыра кетеді. Ол патологиялық-анатомиялық ашуды жүргізу арқылы жүзеге асырылады (131-бап).

Патологиялық-анатомиялық диагностика пациенттердің хирургиялық операция және (немесе) биопсия (операциялық-биопсиялық материал) жолымен алынған ағзаларындағы (ағзаларының фрагменттеріндегі), тіндері мен жасушаларындағы, сондай-ақ патологиялық-анатомиялық ашып-қарау барысында мәйіттің тіндеріндегі, ағзалары мен жасушаларындағы өзгерістердің жиынтығын талдау арқылы диагнозды анықтау мақсатында жүргізіледі. Бұл патологиялық-анатомиялық ашып-қарау уәкілетті орган бекітетін нысан бойынша қайтыс болу фактісін куәландыратын құжат беріле отырып, қайтыс болу себептерін анықтау және аурудың диагнозын нақтылау мақсатында жүргізіледі. Оның жүргізілуі жалпы алғанда міндетті болып табылады, бірақ зорлықпен өлтірілгендігіне күмән болмаған және жұбайының (зайыбының), жақын туыстарының немесе заңды өкілдерінің жазбаша өтініші болған кезде не өлген адамның өзінің тірі кезінде білдірген еркіне сәйкес ашу жүргізілмей-ақ мәйітті беруге рұқсат етіледі.

Өлген адамның жақын туыстарының немесе заңды өкілінің талап етуі бойынша патологиялық-анатомиялық ашуды уәкілетті орган белгілеген тәртіппен тәуелсіз денсаулық сақтау ұйымдары жүргізуі мүмкін. Бұл норма да кепілдендіруші сипатқа ие.

Қайтыс болған адамның жұбайының (зайыбының), жақын туыстарының немесе заңды өкілінің талап етуі бойынша патологиялық-анатомиялық ашып-қарауды уәкілетті орган айқындайтын тәртіппен тәуелсіз сарапшы (сарапшылар) жүргізуі мүмкін.

Патологиялық анатомиялық ашудан кейін өлу туралы куәлік бірден беріледі (мәйіт ашылмайтын болып шешілсе куәлік бірден беріледі).

Егер өлімнің себебін анықтау не нақтылау үшін лабораториялық зерттеулер керек болған жағдайда алдын-ала куәлік беріледі.

Лабораториялық зерттеулер нәтижесі белгілі болғаннан кейін алдын-ала куәліктің берілуінен екі аптадан кешіктірілмей өлу туралы жаңа куәлік беріледі және «Алдын-ала куәліктің орнына» деген белгімен облыстық (қалалық, республикалық) статистикалық басқармаға жіберіледі. Бірақ бұл әрекеттердің барлығы адам өлімінің құқықтық салдарына байланысты болғандықтан оларды ары қарай қарастыру біз үшін маңызды емес.

Сонымен, адамның өлу сәтін анықтау үшін екі түрлі белгілер міндетті түрде орын алуы тиіс, олар:

1) медициналық көрсеткіштер (биологиялық өлім мен бас миының біржола семуі);

2) құқықтық көрсеткіштер (бас миының біржола семуін дәрігер-мамандардың консилиумымен тіркеу және оған жақын туыстарының немесе заңды өкілдерінің бірауызды жазбаша келісім беруі).

Осы екі жағдай бірден орын алған кезде ғана адамның өлімі құқықтық түрде анықталады.

Егер адамның өлімі апаттан не басқа да төтенше жағдайларда орын алса және көрсетілген процедураны қолдану мүмкіндігі жоқ болса, сот- медициналық ашу арқылы өлімнің себебі мен белгілі бір мерзімі белгіленеді.

Осының негізінде тиісті куәлік беріледі, яғни құқықтық тұрғыдан болған жағдай ресімделеді.

Мұның барлығы адам өлімінен кейін пайда болатын көптеген құқықтық қарым-қатынастарды тиісті түрде реттеу үшін қажетті болып табылады.

Пайдаланылған әдебиеттер тізімі:

1. Популярная медицинская энциклопедия /Гл.ред. Б.В. Петровский. Изд. 2-е перераб. и доп. – Ташкент: Главная редакция Узбекской Советской энциклопедии, 1993. – 704 с.

2. Лапшин В.Е. Смерть как правовое явление: Дисс. ... канд.юрид.наук: 12.00.01. – Владимир, 2014. – 180 с.

3. Қазақстан Республикасының 1997 жылғы 19 мамырдағы №111-І «Қазақстан Республикасында азаматтардың денсаулығын сақтау туралы» заңы // Қазақстан Республикасындағы денсаулықты сақтау туралы негізгі заң актілері. - Алматы: ЮРИСТ, 2003.– 3-25 бб.

4. Қазақстан Республикасының 2020 жылғы 7 шілдедегі № 360-ші Халық денсаулығы және денсаулық сақтау жүйесі туралы кодексі.

Нуртаева Д., Алдабаева А., Ташенов Б.

НЕКОТОРЫЕ ВОПРОСЫ, СВЯЗАННЫЕ СО СМЕРТЬЮ ЧЕЛОВЕКА

Аннотация. В статье рассматриваются проблемы связанные с убийством человека, права на жизнь. Авторы утверждают, что вопрос возникновения и прекращения права на жизнь является сложной проблемой с точки зрения права, авторы также доказывают, что этот вопрос имеет как теоретические, так и практические аспекты.

ӨОЖ 343.2

Орынова Ә.

3-курс студенті, «Volashaq» академиясы

Қарағанды қаласы, Қазақстан Республикасы

Ғылыми жетекші: з.ғ.к., қауымдастырылған профессор Әбдіжамил А.Ж.

ҚЫЛМЫСТЫҚ ҚҰҚЫҚ БҰЗУЛАРДЫҢ КӨПТІГІ

Аңдатпа. Мақалада қылмыстық құқық бұзулардың көптігі қарастырылып, оның түрлеріне талдау жасалады.

Қылмыстық құқық бұзудың көптігі жекелеген қылмыстық құқық бұзулардан құралады, сондықтан қылмыстық құқық бұзулар көптігінің құрамдас элементі ретінде жекелеген қылмыстық құқық бұзудың анықтамасын нақты білу қажет.

«Қылмыстық құқық бұзу» ұғымын жалпылама түрде біле отырып, жеке тұлғаның қылмыстық құқық бұзуына анықтама беру қиын емес. Қылмыстық құқық бұзу – қылмыстық құқық бұзу жасаған адамның жазалау қаупімен қылмыстық заңмен тыйым салынған қоғамға қауіпті заңсыз іс-әрекеті. Қылмыстық кодексте берілген анықтама жалғыз шынайы болып көрінетін анықтамадан біршама ерекшеленеді: кінәлі әрекет жасаған адам заңға сәйкес жауаптылыққа жатады, өйткені құқық бұзушы адамның қоғамға қауіпті құқыққа қайшы әрекет жасау фактісінің өзі мәні бойынша мынаны білдіреді: кінәнің болуы, әйтпесе кінәсі белгілі бір адамға жатқызылуы тиіс әрекет ретіндегі қылмыстық құқық бұзу түсінігі түсініксіз және әмбебап емес, белгілі бір ескертпелермен ғана қылмыстық құқық бұзуды тергеудің белгілі бір кезеңіне қолайлы болып көрінеді.

Бірыңғай қылмыстық құқық бұзудың түсінігі келесідей болады: бұл қылмыстық құқық бұзу заңмен жазалау қауімімен тыйым салынған, белгілері бір қылмыстық құқық бұзумен қамтылған, толық құқық бұзушылық жасаған адамның қоғамға қауіпті, құқыққа қарсы әрекеті. Дәл осы Қылмыстық кодекстің 13 және 14-баптарының мағынасы қылмыстардың жиынтығы мен қылмыстардың қайталануы, сәйкесінше бір қылмыстың мұндай анықтамасының идеясына анықтама береді.

Сонымен қатар, егер қылмыстық құқық бұзу құрамы материалдық болса, бір қылмыстық құқық бұзу бір әрекеттен (немесе қылмыстық әрекет пен әрекетсіздік) және бір зардаптан тұрады деп айтуға болады. Бірақ бұл жерде ескертпе жасау керек: бірнеше әрекеттерді жасауды да, бірнеше зардаптардың басталуын да білдіретін қылмыстық құқық бұзу құрамы бар. Бұл жағдайда күрделі жеке дара қылмыстық құқық бұзу болуы мүмкін, оның түрлерін де анықтау қажет.

Қылмыс көптігінің бірнеше түрлері бар, олар қылмыстардың қайталануы, қылмыстар жиынтығы және қылмыстардың бірнеше рет жасалуы.

Қылмыстардың бірнеше рет жасалуы – ҚР ҚК Ерекше бөлігінің бір бабында не бір бабының бөлігінде көзделген екі не одан да көп қылмыстық әрекеттерді жасаған қылмыстық құқық бұзушылық қылмыстардың бірнеше рет жасалуы деп аталады.

Егер адам бұрын ауыр қылмыс жасағаны үшін бас бостандығынан айыруға сотталған болса, осы адамның ауыр қылмыс жасауы қылмыстардың қайталануы деп танылады [1].

Пайдаланылған әдебиеттер тізімі:

1. Қазақстан Республикасының Қылмыстық кодексі 2014 жылғы 3 шілдедегі № 226-V ҚРЗ.

Орынова А.

СОВОКУПНОСТЬ УГОЛОВНЫХ ПРАВОНАРУШЕНИЙ

Аннотация. В статье рассматривается совокупность уголовных правонарушений, а также анализируются ее виды.

ӘОЖ 343.01

Саиткиреева Д.У.

Магистрант, «Volashaq» академиясы
Қарағанды қаласы, Қазақстан Республикасы
Dikosha_97@mail.ru

ҚАЗАҚСТАННЫҢ ҚЫЛМЫСТЫҚ САЯСАТЫ АЯСЫНДАҒЫ АЛҚАБИЛЕР ИНСТИТУТЫ

Аңдатпа. Ғылыми мақалада құқық қорғау органдары қызметінің заңнамалық базасын жетілдіру және алқабилердің қатысуымен қылмыстық сот ісін жүргізуді жүзеге асыру мәселелері қаралды.

Қазақстандағы 1994 жылдардағы құқықтық жүйенің қалыптасу процесі өзіндік жақсы жақтарымен көріне бастады. ҚР-ғы қылмыстық заңның соңғы өзгерістеріне сүйенсек (2016 жылғы 1 қаңтардағы) бізде халықаралық стандарттарға сай, үнемі ізденіс пен негізгі құндылықтары бекітулі, Конституциямен реттелген, адам құндылығын, оның өмірін, құқықтары мен бостандықтарын жоғары қоятын заңымыз бар. Мемлекеттің қылмыстық саясат саласындағы қатынасы тұжырымдамалық тұрғыдан жетілдіріліп келеді. Азаматтардың құқықтары мен бостандықтары, одан кейін мемлекет мүдделері бірінші орынға шығады. Бұл тұрақты үрдіс Конституция нормаларында, келешегі зор және ұзақ мерзімді бағдарламалық құжаттарда, Қазақстан Республикасы Президентінің Қазақстан халқына жыл сайынғы Жолдауларында мемлекеттің демократиялық сипатын айғақтап отыр[1].

Р.Т. Нұртаев қылмыстық саясаттың мазмұнына қатысты мәселелерді қарастыра отырып, бұл анықтама сөздің кең мағынасындамынада күресу шараларын ұйымдастырудың тактикасы мен стратегиясы, қоғамға қауіпті әрекеттерді қылмыстандыру және қылмыссыздандыру,

қылмыстық жазаларды жазалау және депенализациялау секілді біртұтас түсінік қалыптасқанын жазған[2]. Бірақ бұл анықтама, біздің ойымызша, қылмыстық саясаттың барлық мәнін аша алмайды, өйткені іс жүзінде заң өз қолданылуын табатын қылмыстық іс жүргізуді қамтымайды.

Кейбір авторлар «қылмыстық саясат «қылмыспен күресу», кейде «қылмысқа қарсы соғыс» міндетімен шектеледі, бұл құқық қорғау органдарының қауіпсіздік пен құқық тәртібін қамтамасыз ету жөніндегі қызметін бағдардан тайдырып қана қоймайды, сонымен қатар ұйымдастырады деп санайды. Әдетте, азаматтардың құқықтары мен бостандықтарының жаппай бұзылуына әкеліп соғып, соның салдарынан әлеуметтік маңызды мүдделер шеңберінен әлдеқайда тыс қалып жатады. Мұның салдары қоғамды одан әрі криминализациялау және халықтың полицияға, прокуратураға және сотқа деген сенімінің өте төмен дәрежесіне әкеліп соғады[3].

Адам құқықтары жөніндегі ешбір халықаралық шартта халықтың сот төрелігін жүзеге асыруға міндетті түрде қатысуы қарастырылмаған. Бұл ретте алқабилердің қатысуымен қылмыстық сот ісін жүргізу мүмкіндігі туралы конституциялық норма және «Қазақстан Республикасының сот жүйесі мен судьяларының мәртебесі туралы» Қазақстан Республикасы Конституциялық заңының бірінші бабы арқылы алқабилердің қатысуымен Қазақстан Республикасында сот ісін жүргізудің ресми себептерін жоюға мүмкіндік берді. Қ.А. Мами сот-құқықтық реформалар үдерісін және адам құқықтарын қамтамасыз ету мәселелерін зерттей отырып, қазақстандық қоғам үшін прогрессивті экономикалық, әлеуметтік-саяси үрдістерді сақтау және дамыту өте маңызды деп санайды. Бұл әлеуметтік тұрақтылықты қамтамасыз ету қажеттілігі, қоғамдағы әлеуметтік консенсусты іздеу жаңа құқықтық институтты енгізуді талап етті, өйткені алқабилер соты – қоғам өкілдері қатысатын сот ісін жүргізудің ерекше нысаны және ол екеуін де, яғни мемлекеттік институттардың мүдделері мен халықтың құқықтық көзқарастарын оңтайлы біріктіреді. Мәні бойынша алқабилер сот төрелігі саласындағы қоғамның өкілді органына айналады[4].

Алқабилер алқасының гуманизмі ол - қоғамның өз халықынан шыққан барлық топ өкілдері арқылы сот төрелігін шынымен бақылау және жүзеге асыру қабілеттілігін білдіреді. Алқабилер процеске қатысушылардың сотқа берген оқиғалары мен фактілерінің түсіндірмесін қабылдап қана қоймай, сонымен қатар дәлелдемелерді зерттеуге өздері де белсенді қатысуы керек.

Қылмыстық процесте адам құқықтарының қорғалуы олардың конституциялық құқықтарын орындауға қаншалықты жауапкершілікпен қарайтынына байланысты болады.

Ал заң шығарушы, өз кезегінде, алқабилерді қорғай отырып, бап бойынша қылмыстық жауапкершілікке тартуды қамтамасыз етті. Қазақстан Республикасы Қылмыстық кодексінің 411-бабы «Судьяға, алқабиге, прокурорға, сотқа дейінгі тергеп-тексеруді жүзеге асыратын адамға, сарапшыға, сот орындаушысына, сот орындаушысына жала жабу» және 1-бап. 436 Қазақстан Республикасының Қылмыстық кодексі "Азаматқа алқаби міндеттерін орындауға кедергі жасау".

Барлық тарауларда мындай сақтық шаралары көрсетілген: адам құқықтары мен бостандықтарының басымдылығы мен ажырамастығы талаптары, азаматтардың заң мен сот алдындағы теңдігі, жазаның әділдігі. Аталған ережелердің нақты іске асуы құқық қорғау органдары қызметінің заңнамалық базасын жетілдіру және алқабилердің қатысуымен қылмыстық сот ісін жүргізуді жүзеге асыру болып табылады.

Алқабилер институтының құрылуы елдегі экономиканың прогрессивті дамуына, қоғамдық-саяси тенденцияларды сақталуы мен дамуына, қоғамдық тұрақтылықты қамтамасыз етілуіне, қоғамдағы әлеуметтік келісімнің нығаюына әкеліп соққанын білуге болады[5].

Пайдаланылған әдебиеттер тізімі:

1. *Рогов И.И Либерализация уголовной политики в Республике Казахстан: ее первые результаты и перспективы // Гуманизация уголовной политики Республики Казахстан: достижения и перспективы: мат-лы междунар. науч.-практ. конф. – Алматы, 2004. С. 97.*

2. *Нұртаев Р.Т. Основные направления дальнейшей гуманизации уголовной политики в Казахстане // Гуманизация уголовной политики Республики Казахстан: достижения и перспективы: мат-лы междунар. науч.-практ. конф. – Алматы, 2004. С. 113.*

3. *Посмаков П.Н. Новые подходы к уголовной политике // Гуманизация уголовной политики Республики Казахстан: достижения и перспективы: мат-лы междунар. науч.-практ. конф. 29-30 апреля 2004 г. — Алматы, 2004. С. 63.*

4. Мами К.А. Ведение судопроизводства с участием присяжных заседателей в Казахстане // Вестник КазНУ. Серия юридическая. — 2002. — №1 (26). С. 43.

5. Тлеукиенов Н. Суд присяжных должен справедливо разрешать уголовные дела // Закон и правосудие. 2005. 2 ноября.

Саиткиреева Д.У.

ИНСТИТУТ ПРИСЯЖНЫХ ЗАСЕДАТЕЛЕЙ В УГОЛОВНОЙ ПОЛИТИКЕ КАЗАХСТАНА

Аннотация. В научной статье рассмотрены вопросы совершенствования законодательной базы деятельности правоохранительных органов и осуществления уголовного судопроизводства с участием присяжных заседателей.

УДК 340.1

Стонт А.О.

Студент, Хакасский государственный университет им. Н.Ф. Катанова
город Абакан, Российская Федерация

stontalina@yandex.ru

Научный руководитель: старший преподаватель Шведчикова Е.В.

ПРОБЛЕМЫ ПОНИМАНИЯ ПОНЯТИЯ И СТРУКТУРЫ НОРМЫ ПРАВА

Аннотация. В статье рассматриваются дискуссионные вопросы о понимании понятия и структуры норм права, анализируется многообразие подходов к пониманию указанных проблем.

Понятие нормы права представляет собой одну из основополагающих правовых категорий. Тем временем требуется учитывать то, что нормы права являются, совместно с моральными нормами и обычаями, одними из разновидностей социальных норм. Соответственно, при выявлении понятия данной категории целесообразно применять признаки, отражающие, с одной стороны, их родовую принадлежность (как социальная норма), а с другой, определяющие основные видовые отличия от других объектов данного рода. Вследствие этого в юридической литературе сформулировано достаточно много определений норм права.

К примеру, С.А. Муромцев полагал о юридических нормах следующее: это «обыкновенно правила, которые, определяя должные пределы и способ юридической защиты отношений, предписываются властью, регулирующей правовой быт народа...» [1]. Н.М. Коркунов определял юридические нормы, как «суть правила должного», и в данном смысле они суть веления [2]. Г.Ф. Шершеневич же говорил, что «под именем закона понимается норма права, исходящая непосредственно от государственной власти в установленном заранее порядке» [3]. Н.И. Матузов и А.В. Малько определяли норму права как «общеобязательное, формально определенное правило поведения, установленное либо санкционированное государством и направленное на урегулирование общественных отношений» [4].

Из этого следует, что в отечественной теории права для определения «норма права» ученые используют, на первый взгляд, родовые свойства, характерные для большинства социальных норм (правила поведения, которые координируют общественные отношения), а на другой, дают признаки, которые отличают нормы права от иных видов социальных норм. Но, тем не менее, в отдельных случаях важно учитывать помимо основных признаков правовых норм, еще и дополнительные. Например, иерархичное строение, многократные применения, самореализуемое исполнение. Тогда вместе они обеспечат норме права реализацию её главной социальной роли – успешную организацию и регулирование общественных отношений.

Как показывает практика, не каждую правовую норму можно рассматривать как прямое правило поведения. Ярким примером может служить ст.7. п.1. Конституции РФ: «Российская Федерация - социальное государство, политика которого направлена на создание условий, обеспечивающих достойную жизнь и свободное развитие человека.» [5]. Это формальная норма, находящаяся в основе правотворчества, связанная с иными нормами, представляющими собой непосредственные правила поведения. Но приведенная норма таким правилом

поведения, фактически, являться не будет. Другой пример можно взять из англосаксонской правовой семьи, где одним из значимых источников права является судебный прецедент, где норма права подразумевает собой не правило поведения, а модель, с помощью которой принимается судебное решение.

В связи с этим, для того, чтобы осознавать сущность норм права, необходимо обладать четким представлением касательно их внутреннего строения. Вопрос о структуре нормы права в юридической науке до сих пор остаётся дискуссионным.

В классическом понимании принято считать, что норму права образуют три структурных элемента: гипотеза (условие), диспозиция (содержание) и санкция (последствие в случае нарушения). Вследствие того, что по большей части такие нормы не сходятся с положениями закона и воспроизводятся логическим путём, они приобрели название «логические нормы» (трёхэлементная структура).

Выдвигается и иная точка зрения, в частности о том, что нормы права могут иметь и двухэлементную структуру: состоять либо из гипотезы и диспозиции, санкции и диспозиции, гипотезы и санкции. Такой эффект, к примеру, можно проследить в уголовно-правовых нормах. Такого представления придерживается, в частности, А.Ф. Черданцев, предлагая идею о том, что диспозиция и санкция не имеют между собой существенной разницы [6].

Интересна позиция о четырехчленной структуре правовой нормы, предлагаемая Г.О. Петровой, которая выделяет помимо вышесказанных элементов четвертый компонент – субъекта правового отношения [7].

Приведённые концепции подтверждают то, что в отечественной теории права отсутствует единство в вопросе о структуре норм права, авторы предлагают новые подходы, с целью достичь идеала в логической структуре, которая будет соответствовать правовой действительности.

Подводя итоги, можно отметить следующее: дискуссии по данной теме несут профессиональный характер, так как любое новшество должно претерпевать основательный анализ, который приведет к последующему совершенствованию юридической науки. Каждая точка зрения о понимании понятия и структуры нормы права имеет место в теории права: общественные отношения меняются, обновляются правовые нормы, а соответственно, будет изменяться и их понимание. Кроме того, едва ли верно замыкаться в осмыслении норм права лишь как правил поведения. Разумеется, что главное назначение правовых норм – это регулирование общественных отношений, но не стоит пренебрегать и другими возможными сущностями данной категории в виде руководящих начал, образцов поведения.

Список использованных источников:

1. Муромцев С. А. *Избранное*. М.: Статут, 2015. 446 с.
2. Коркунов Н. М. *Лекции по общей теории права*. СПб.: Тип. М. Меркушева, 1907. 354 с.
3. Шершеневич Г. Ф. *Общая теория права: учеб. пособие (по изд. 1910–1912 гг.): в 2 т.* М.: Юрид. колледж МГУ, 1995. Т. 2. 362 с.
4. Матузов Н. И., Малько А. В. *Теория государства и права*. М.: Юристъ, 2008. 512 с.
5. Конституция Российской Федерации от 12 дек. 1993 г.: с изменениями, одобренными в ходе общероссийского голосования 01.07.2020 [Электронный ресурс]. URL: <http://www.pravo.gov.ru> [Официальный интернет-портал правовой информации] (Дата публикации: 04.07.2020).
6. Черданцев А.Ф. Специализация и структура норм права // *Известия вузов. Правоведение*. 1988. № 8. С. 42
7. Петрова Г. О. *Норма и правоотношение – средства уголовно-правового регулирования*. Н. Новгород: Изд-во Нижегородского гос. ун-та, 1999. 192 с.

Стонт А.О.

ҚҰҚЫҚ НОРМАСЫНЫҢ ТҮСІНІГІ МЕН ҚҰРЫЛЫМЫН ТҮСІНУ МӘСЕЛЕЛЕРІ

Аңдатпа. Мақалада құқық нормаларының түсінігі мен құрылымын түсіну туралы пікірталас сұрақтары қарастырылады, осы мәселелерді түсінудің түрлі тәсілдері талданады.

Тарасова О.Е.
канд. филос. наук, доцент
Хакасский государственный университет им. Н.Ф. Катанова
город Абакан, Российская Федерация
oet72@mail.ru

Артеменко Н.Н.
канд. юрид наук, доцент
Хакасский государственный университет им. Н.Ф. Катанова
город Абакан, Российская Федерация
pomad2@yandex.ru

ПЕРСПЕКТИВЫ РАЗВИТИЯ ИНСТИТУТА СУДЕБНЫХ ЭКСПЕРТИЗ В УГОЛОВНОМ СУДОПРОИЗВОДСТВЕ

***Аннотация.** В статье рассмотрены вопросы, связанные с развитием института судебных экспертиз в уголовном судопроизводстве. Авторы рассматривают перспективы правового регулирования судебно-экспертной деятельности.*

Вопросы связанные с развитием судебно-экспертной деятельности в уголовном судопроизводстве весьма актуальны, так как в данной сфере встречаются проблемы различного характера, как общие касательно правового регулирования экспертной деятельности, так и конкретного, процессуального характера, к примеру, связанных с процессуально-правовым статусом эксперта, с порядком назначения судебной экспертизы, с выбором определенного вида экспертизы.

Проблемы общего характера связаны прежде всего с реформированием судебно-экспертной деятельности. Ученые считают, что на данный момент целесообразно принять новый закон касательно экспертной деятельности, который в первую очередь будет нацелен решить проблему уровня подготовки специалистов-экспертов и проблему повышения качества экспертной деятельности. Для этого необходимо ввести институт сертификации экспертизы. Эксперт должен будет получать сертификат и быть включен в реестр экспертов при Министерстве юстиции. Наличие реестра поможет решить как минимум две проблемы, во-первых, проблему поиска судами нужного эксперта при рассмотрении дела. Во-вторых, повышения уровня профессиональной подготовки экспертов, так как основанием включения эксперта в реестр станет его аттестация.

Данная идея положительно воспринимается многими учеными и практиками-юристами. Они считают, что реестр должен включать как можно больше информации об эксперте, к примеру не только сведения в какой области он может проводить экспертизу, но указать на какие вопросы конкретно может отвечать при составлении заключения [3, с. 158].

Так же ученые не согласны с законодателем что вопрос сертификации обязателен лишь экспертам, работающим в государственных учреждениях, а для остальных данная процедура добровольная. В данном положении они видят противоречия – с одной стороны сертификация добровольная, с другой стороны без ее наличия негосударственный эксперт не может быть занесен в реестр.

На наш взгляд, это правильный подход в решении вопроса сертификации, так как следует установить требования к профессионализму эксперта с целью обеспечения защиты прав и интересов всех участников уголовного процесса. Отсутствие обязательной сертификации в отношении негосударственных экспертов объясняется тем, что законодатель уходит от нарушения конституционных прав граждан на свободу выбора действий. В то же время отказ в постановке в реестр может быть рассмотрен как ущемление прав гражданина использования своих профессиональных качеств. По данному вопросу Конституционный суд дает следующие разъяснения, что «интересы публичные имеют приоритет перед интересами отдельных лиц» [2]. В данном случае неподтвержденная компетенция эксперта может создать угрозу публичным ценностям и интересам, в частности правосудию.

Ученые указывают еще на одну проблему судебных экспертиз в уголовном судопроизводстве – это отсутствие методического единства в проведении судебных экспертиз. По их мнению, это сказывается на качестве экспертного заключения в особенности если оно сделано экспертом негосударственного судебно-экспертного учреждения. Многие утверждают о необходимости введения единых требований к методическому обеспечению судебной экспертизы. На наш взгляд, данное положение будет не целесообразным. В современном мире наблюдается тенденция «роста новых видов и способов правонарушений, методики, которые пройдут валидацию и сертификацию, не всегда будут актуальными для решения тех или иных задач, поэтому постоянно будет существовать необходимость разработки новых методик, которые должны будут иметь научное обоснование» [1, с. 122]. К данному высказыванию хотелось бы добавить, что с развитием новых технологий и компьютеризацией общества появляются и новые виды судебных экспертиз соответственно установление единых требований к методике проведения экспертиз не будет актуальным и приемлемым. Тем не менее считаем, что в отношении методики проведения судебной экспертизы следует установить требования к структуре, как совокупности основных этапов ее проведения, логическую последовательность и реквизиты.

Хотелось бы добавить, что в действующем законодательстве и законопроекте об экспертной деятельности отсутствуют требования к статусу и компетенции негосударственного экспертного учреждения и его руководителю. В международной практике предусмотрена аккредитация данных судебно-экспертных учреждений. Поэтому считаем, что по антологии зарубежной практики следует установить в новом законе об экспертной деятельности требования об аккредитации коммерческих судебно-экспертных лабораторий.

С развитием института судебных экспертиз тесно связана проблема подготовки специалистов в данной сфере. На сегодняшний день имеется обучение по специальности 40.05.03 «Судебная экспертиза», которое действует в 30 российских вузах. Но количество выпускников не удовлетворяет потребность в данных специалистах. Ведомственные вузы в основном занимаются переподготовкой кадров и повышением квалификации в системе экспертно-криминалистических подразделений Минюста России, так как в соответствии со ст. 13 ФЗ «О государственной судебно-экспертной деятельности в Российской Федерации» уровень квалификации эксперта-специалиста должен подтверждаться каждые 5 лет.

В настоящее время вузы, занимающиеся подготовкой судебных экспертов нацелены на реализацию программы специалитета. Это связано с тем, что обучение судебного эксперта предполагает механическое соединение юридического образования и интегративного образования позволяющего приобрести умения и навыки способствующие сформировать экспертное мышление. Присоединяемся к мнению ученых, которые считают, что в данном случае следует развивать двухступенчатую систему образования – бакалавриат и магистратуру. Это будет способствовать тому, что судебный эксперт станет специалистом обладающий двойной компетенцией, то есть помимо знаний в базовой науке такой как экономика, филология и т.д., он будет обладать юридическими умения и навыками.

В целом российская судебно-экспертная деятельность должна развиваться в научно-обоснованном направлении. Судебная экспертиза должна стать более наукоемкой и высокотехнологичной, что в свою очередь требует привлечение к работе судебных экспертов с высоким уровнем образованности и профессионализма. В новую среду судебно-экспертной деятельности должны быть интегрированы не только государственные, но и негосударственные, коммерческие учреждения, а так же профессионально активные в технологическом плане индивидуумы. Все это сделает институт судебных экспертиз реально независимой от следственных структур.

Список использованных источников

1. Евтушенко И.Г. Тенденции развития научно-методического обеспечения судебно-экспертной деятельности в негосударственных судебно-экспертных учреждениях Российской Федерации // *Право: современные тенденции: матер. II Междунар. науч. конф. (г. Уфа, апрель 2014 г.)*. – Уфа, 2014. – С. 121-124.

2. По делу о проверке конституционности положений пункта 10 части 1 статьи 17 Федерального закона «О государственной гражданской службе Российской Федерации» и статьи 20.1 Закона Российской Федерации «О милиции» в связи с жалобами граждан Л.Н.

Кондратьевой и А.Н. Мумолина: Постановление Конституционного суда Рос. Федерации от 30 июня 2011 г. № 140-П // Рос. газ. – 2011. – 13 июля.

3. Сергеев А.Б. Критический анализ отдельных положений проекта Федерального закона «О судебно-экспертной деятельности в Российской Федерации» // Юридическая наука и правоохранительная практика. – 2019. – № 2 (48). – С. 158-161.

Тарасова О.Е., Артеменко Н.Н.
ҚЫЛМЫСТЫҚ СОТ ІСІН ЖҮРГІЗУДЕГІ СОТ САРАПТАМАЛАРЫ
ИНСТИТУТЫНЫҢ ДАМУ БОЛАШАҒЫ

Аңдатпа. Мақалада қылмыстық сот ісін жүргізудегі сот сараптамалары институтын дамытуға байланысты мәселелер қаралды. Авторлар сот-сараптама қызметін құқықтық реттеу болашағын қарастырады.

ӘОЖ 343.01

Хамзин Х.Д.
Магистрант, «Volashaq» академиясы
Қарағанды қаласы, Қазақстан Республикасы
Hismat_98-98@mail.ru

ҚЫЛМЫСТЫҚ ЖАУАПТЫЛЫҚТАН БОСАТУДЫҢ МӘНІ ТУРАЛЫ ТҮСІНІК

Аңдатпа. Ғылыми мақалада қылмыстық жауапкершіліктен босатудың мәні, осы институттың мақсаттары мен міндеттерін түсінуге көмектесетін сұрақтар қарастырылады.

Қазақстан Республикасының қылмыстық заңнамасын дамыту мен жетілдірудің негізгі бағыттарының бірі қылмыстық жауаптылықтан босату, жазаны өтеу, жазаны өтеуден шартты түрде мерзімінен бұрын босату институттарын жетілдіру болып табылды. Соның салдарынан қылмыстық заңнаманы жетілдіру шеңберінде ҚР ҚК-нің 5-тарауы "қылмыстық жауапкершілік пен жазадан босату" өзгерістерге ұшырады. Мәселен, 1997 жылғы ҚР ҚК бойынша бұл тарауда 13 норма, 2017 жылғы ҚР ҚК — мен салыстырғанда -15 нормамен қамтылған.

"Процестік келісімнің шарттары орындалған кезде қылмыстық жауаптылықтан босату" (2017 жылғы редакциядағы ҚР ҚК 67 — бабы) және "кепілгерлікті белгілей отырып қылмыстық жауаптылықтан босату" (2017 жылғы редакциядағы 69 — бап) нормалары қосылды және "жазаның өтелмеген бөлігін неғұрлым жеңіл жаза түрімен ауыстыру не тағайындалған жаза мерзімін қысқарту" 71-бабы (2017 жылғы редакциядағы 73-бап) өзгерістеріне ұшырады - "тағайындалған жаза мерзімін қысқарту" және" 2017 ж. редакциясында 76-бап) "ауыр мән — жайлардың тоғысуы салдарынан жазадан босату және жазаны өтеуді кейінге қалдыру" - "Төтенше жағдайлар" деген сөз тіркесі "ауыр мән-жайлар жиынтығымен" ауыстырылды.

Алайда, қылмыстық жауапкершіліктен босатудың мәні өзгерген жоқ және қылмыс жасаған адамды қылмыстық құқық көздерінде көзделген сотталуға, жазалануға және сотталуға міндеттен босатудан тұрады[1].

Қылмыстық жауапкершіліктен босатудың мәнін түсіну көбінесе осы Институттың мақсаттары мен міндеттерін түсінуге қызмет етеді. Оның пайда болуынан бастап қылмыстық құқық жазаны қолданудағы гуманизмнің көрінісі, жауапкершіліктің сипаты мен түрін қатаң даралау, мәжбүрлеуден сенімнің таралуы сияқты ішкі бостандыққа ие болды[2].

Қылмыстық жауапкершіліктен босатудың мақсаттарының бірі әлеуметтік әділеттілікті қалпына келтіру болып саналады, дегенмен бұл санат тек заң ғылымында ғана емес, сонымен бірге әлеуметтануда да бағаланбайды. Мақсат ретінде" сотталушыны түзету " жаңа адамды құру тұжырымдамасынан алынған тапсырма түрінде қалды. Жалпы алдын-алу мақсатына келетін болсақ, қылмыстық жауапкершіліктен босату жағдайларына қатысты оның жетістігі көбінесе адвокаттармен ешқандай дәлелсіз дау тудырады.

Қылмыстық жауапкершіліктен босату фактісі басқа адамдар тарапынан қылмыстың алдын алуға ықпал етіп қана қоймайды, сонымен қатар жағымсыз салдарға әкеледі деген пікір,

өйткені тұрақсыз адамдарда қылмыстық жауапкершіліктен құтылуға болады деген үміт сезімі пайда болады, тіпті бір қарағанда ол сынға төтеп бермейді[3].

Біздің ойымызша, қылмыстық жауапкершіліктен босату сияқты түсінік "тұрақсыз адамдарда қылмыстық жауапкершіліктен құтылуға болады деген үміт сезімін тудырады" қабылданбайды.

Қылмысқа қарсы тұру маңызды мемлекеттік міндет болып табылады, оны шешу үшін әртүрлі шараларды қолдану қажет:

- құқық қорғау органдары қызметінің тиімділігін арттыру;
- қылмыстық заңнаманы одан әрі жетілдіру, оның ішінде қылмыс жасалғаннан кейін азаматтардың оң мінез-құлқын құқықтық ынталандыру бойынша, жасалған іс пен оның салдарын айтарлықтай тегістейді[4].

Бұл идеяларды іске асыру әлеуметтік маңызы бар міндеттердің тұтас кешенін шешуге мүмкіндік береді деген сөз заңды болады:

- қылмыстық-құқықтық қуғын-сүргін көлемін шектеу;
- қылмыстың салдарын азайту;
- жәбірленушілердің заңды мүдделерін барынша ескеру;
- қылмыстық әділет органдарын ұстауға жұмсалатын шығындарды қысқарту және т. б.

[5].

Қылмыстық жауапкершіліктен босату институтының әлеуметтік жағдайы туралы мәселе теориялық қана емес, сонымен бірге практикалық маңызды.

Қуғын-сүргінді үнемдеу қағидатын негізге ала отырып, біздің мемлекетіміз үшін қылмыс жасаған адамдарға қылмыстық жаза немесе онымен байланысты емес өзге де шаралар қолданылатынына бей — жай қарамайды.

Қылмыстық жауаптылықтан босату институты қылмыстық құқықтың демократиясы мен гуманизмінің көрінісі бола отырып, қылмыстық саясаттың негізгі тенденциясын көрсетеді – заңда көрсетілген негіздер мен қылмыстық жауапкершілік шарттары болған кезде әкімшілік, тәртіптік немесе әлеуметтік ықпал ету шараларымен алмастыру. Мұндай ауыстыру қылмыстық заңда жазаның мақсаттарына қылмыстық жаза қолданылмай қол жеткізуге болатын жағдайларда көзделеді. Сонымен бірге, бұл институт қылмыстық қуғын-сүргінді үнемдеу және жазаны даралау мақсаттарына қызмет етеді. Қылмыстық жауаптылықтан босату негіздерінің заңдағы айырмашылықтары жасалған әрекеттің заңды сипатын өзгертпейді-ол жасалған кезде қылмыстық болған және адамды қылмыстық жауаптылықтан босатқан кезде сол күйінде қалады[6].

Қылмыстық жауапкершіліктен босату институты қылмыстық заңнама жүйесінде маңызды орындардың бірін алады, қылмыстық заңнаманың гуманистік сипатын және оның дамуының негізгі тенденцияларын көрсетеді.

Қылмыстық жауапкершіліктен босату институты қылмыстық құқықтың келесі функцияларын орындауға бағытталған: әлеуметтік; қылмыс жасаған адамдарды түзету және қайта тәрбиелеу процесін ынталандыру.

Қылмыстық саясат саласында криминализацияны кеңейту процесі жүріп жатыр. Әрине, бұл қоғамның дамуына қарай қажетті және қажетті процесс, бірақ Қазақстан Республикасының құқықтық саясат тұжырымдамасында бекітілген ізгілендіру идеясын елемеге де жол берілмейді. Демек, заңнаманы ізгілендіру тұрғысынан шешуді талап ететін мәселелер әлі де аз емес деген қорытындыға келуге болады.

Пайдаланылған әдебиеттер тізімі:

1. *Освобождение от уголовной ответственности и наказания // Энциклопедия уголовного права: Издание профессора Малинина. — СПб., 2008. Т. 10. С. 254.*

2. *Махоткин В. П. Ответственность за преступления, не представляющие большой общественной опасности: Учеб. пос. — М., 1980. С. 35.*

3. *Освобождение от уголовной ответственности и наказания // Энциклопедия уголовного права: Издание профессора Малинина. — СПб., 2008. Т. 10. С. 20.*

4. *Аввакумова О. Ю. Уголовно-правовая регламентация освобождения от уголовной ответственности: Автореф. дис. ... канд. юрид. наук. — Тюмень, 2007. С. 3.*

5. *Аликперов Х., Зейналов М., Курбанова К. Задачи института компромисса в борьбе с преступностью // Уголовное право. — 2001. — № 4. С. 85-86; Сверчков В. Пределы*

допустимого компромисса в институте освобождения от уголовной ответственности // Уголовное право. — 2003. — № 3. С. 57.

б. Каиржанов Е. К. Уголовное право РК (Общая часть). — Алматы, 2003. С. 205.

Хамзин Х.Д.

СУЩНОСТЬ ОСВОБОЖДЕНИЯ ОТ УГОЛОВНОЙ ОТВЕТСТВЕННОСТИ

Аннотация. В научной статье рассмотрена сущность освобождения от уголовной ответственности, вопросы служащие уяснению целей и задач, стоящих перед этим институтом.

УДК 34.09

Хамитова Ж.С.

Магистрант, КУ имени Шокана Уалиханова
город Кокшетау, Республика Казахстан
abenovzandos95@gmail.com

Научный руководитель: м.ю.н. Рахметулина Б.С.

КОРРУПЦИЯ КАК ОСНОВНАЯ ПРИЧИНА ДЕСТАБИЛИЗАЦИЙ ГОСУДАРСТВЕННОЙ ВЛАСТИ

Аннотация. В данной статье проведен анализ различных подходов, сформированных в научной среде, относительно причин совершения коррупционных преступлений. Автором было акцентировано внимание на анализе влияния коррупции на государственную власть, сформулированы рекомендации по их устранению.

Анализ коррупции имеет огромное практическое значение. Это связано, в первую очередь, с тем, что комплексное исследование причин данного антисоциального явления позволит выработать наиболее эффективные мероприятия по их устранению, по противодействию коррупции. Позволит устранить существующие проблемы и недостатки в антикоррупционном законодательстве.

Коррупция является основной причиной бедности во всём мире. Она встречается на всех уровнях общества, начиная с местных и государственных органов власти, гражданского общества, судебных органов, крупных и мелких предприятий, военных и других служб и т.д.

Больше всего от коррупции страдают бедные слои населения, как в богатых, так и в бедных странах, хотя все элементы общества в той или иной степени затронуты коррупцией, поскольку она подрывает политическое развитие, демократию, экономическое развитие, окружающую среду, здоровье людей и многое другое.

Но коррупция встречается не только в правительстве; она глубоко проникло в корень общества.

Проблема коррупции очень тесно связана с другими проблемами. На глобальном уровне международная экономическая система, сформировавшая нынешнюю форму глобализации в последние десятилетия, требует более тщательного изучения, поскольку она также создала условия, в которых коррупция может процветать и усугублять положение людей во всем мире, которые и так не имеют права голоса в отношении своей собственной судьбы. На национальном уровне коррупция может подорвать эффективное участие и представительство людей в обществе, а на местном уровне коррупция может сделать повседневную жизнь более мучительной для всех, кого она затрагивает.

Однако трудно измерить или сравнить влияние коррупции на бедность по сравнению с влиянием неравенства, которое структурировано в законе, например, неравноправные торговые соглашения, политика структурной перестройки, так называемые соглашения о свободной торговле и так далее. Легче понять простую форму коррупции. Сложнее увидеть другие, более формальные, даже легальные формы коррупции. Легко предположить, что это даже не проблемы, потому что они являются частью законов и институтов, которые управляют национальными и международными сообществами, и многие из нас привыкли к этому - так это работает, так сказать.

Как известно, коррупция является общественно опасным явлением, детерминированным не одной причиной, в ее основе находится целый комплекс причин социального, правового, экономического, политического, морально-нравственного характера.

Задаваясь вопросом, почему бедные страны бедны, довольно часто можно услышать, особенно в более богатых странах, где, как считается, коррупция минимальна (по крайней мере, внутри страны), что другие страны бедны из-за коррупции. Тем не менее, коррупция не является чем-то ограниченным для деспотий третьего мира. Богатые страны тоже вовлечены в коррупционную деятельность по всему миру.

Как пишет профессор Роберт Нейлд из Тринити-колледжа Кембриджского университета в книге "Общественная коррупция; темная сторона социальной эволюции", богатые страны и их агентства ... были и остаются соучастниками коррупции за рубежом, поощряя ее своими действиями, а не препятствуя ей....

Среди конкретных проблем он выделяет следующие:

- Влияние коррупции времен холодной войны (поддержка диктатур, дестабилизация демократий, финансирование оппозиции и т.д.);

- фирмы из богатых стран подкупают руководителей и чиновников из развивающихся стран, чтобы получить экспортные контракты, особенно в торговле оружием и строительстве (даже оправдывая это тем, что в этих странах принято давать взятки, поэтому они делают это, чтобы иметь возможность конкурировать);

- коррупционные последствия покупки богатыми странами и их международными корпорациями концессий в странах третьего мира на разработку природных месторождений нефти, меди, золота, алмазов и тому подобного. Платежи правителям часто нарушают местные (и западные) правила, сохраняя коррумпированных правителей у власти, которые также присваивают себе большие деньги;

- Торговля наркотиками. Нейлд предполагает, что международное право и национальные законы богатых стран, запрещающие наркотики, могут служить для создания стоимости дефицита, непреодолимой для производителей, контрабандистов и дилеров. Правительства и гражданское общество в странах третьего мира часто подрываются, а иногда и уничтожаются насилием и коррупцией, которые сопутствуют наркоторговле. Это, пожалуй, самый важный способ, которым политика богатых стран способствует коррупции и насилию. Тем не менее, последствия для третьего мира, похоже, почти не рассматриваются в обсуждении альтернативной наркополитики в богатых странах. Легализация наркотиков, система налогообложения и регулирования, сопоставимая с той, что применяется к табаку и алкоголю, может сделать больше для снижения уровня коррупции в мире, чем любые другие меры, которые могут предпринять богатые страны[1].

Взятничество может быть повсеместным, но его трудно обнаружить. Многие западные компании не марают свои руки, а платят местным агентам, которые получают 10 процентов или около того от гонорара за успех, если контракт состоится, или если они получают доступ к необходимым фондам. Взятничество также становится все более тонким.... До недавнего времени взятничество считалось нормальной деловой практикой. Во многих странах, включая Францию, Германию и Великобританию, взятки рассматривались как законные деловые расходы, которые могли быть заявлены для целей налогового вычета[2].

Основные признаки коррупции как негативного явления современного общества:

- коррупция подрывает развитие государства и усугубляет неравенство и бедность;
- также она ставит в невыгодное положение небольшие отечественные компании;
- она переводит деньги, которые могли бы быть направлены на искоренение бедности, в руки богатых;

- она искажает процесс принятия решений в пользу проектов, которые выгодны для немногих избранных, а не мнению большинства;

- увеличивает задолженность страны;
- приносят больше пользы компании, а не стране;
- обходит местные демократические процессы;
- наносит ущерб окружающей среде;
- обходит законодательство.

Само собой разумеется, что коррупция повсюду. Коррупция в бедных странах хорошо комментируется (иногда пренебрежительно используется для объяснения проблем, вызванных и другими вопросами).

Причинный комплекс коррупции является предметом доктринального исследования. В криминологической науке учеными сформированы различные подходы к раскрытию содержания и основных элементов причинного комплекса коррупции. Как полагает Т.Н. Тимина, коррупционная преступность в стране детерминирована множеством причин, носящими правовой, политической, социальной, экономической, морально-нравственный характер. «Чрезмерно раздутый» бюрократичный аппарат, по мнению, ученого является одной из основных причин социально-политических причин коррупции. Также в числе причин, включенных в состав данной группы, можно выделить: вовлечение в государственный аппарат представителей криминала, отстранение государства от общества и др. Нестабильность экономики на фоне допускаемых нарушений конкуренции, проявлений недобросовестной конкуренции, а также имущественное расслоение всего общества, как полагает Т.Н. Тимина, следует признавать в качестве причин коррупции экономического характера [3].

Расслоение населения, наличие проблем в законодательстве, значительная градация в уровне материальной обеспеченности населения, обесценивание моральных норм, просчеты, допускаемые в политической сфере – все изложенные причины, по мнению Е.В. Богатовой, следует признавать в качестве основных детерминант коррупции [4].

По мнению О.А. Кузнецовой, коррупция, прежде всего, детерминирована непомерным разрастанием бюрократического аппарата служащих и низким уровнем заработной платы отдельных чиновников. «Раздувание» бюрократического аппарата, по мнению ученого, приводит к снижению степени контроля со стороны государства за каждым чиновником. Кроме того, дисбаланс уровня оплаты труда в системе государственной службы на практике приводит к тому, что чиновники с низким уровнем заработной платы не могут удовлетворить свои материальные потребности и с целью повышения уровня своего материального благосостояния используют должностное положение в корыстных целях [5].

Что можно сделать для решения этой проблемы?

Основным решением станет укрепление столпа прозрачности демократии.

Одним из столпов демократии является прозрачность; знание того, что происходит в обществе, и возможность принимать обоснованные решения должны способствовать расширению участия сообщества в делах государства, а также бороться с неподотчетностью.

А также стимулировать более глубокое понимание и экономическую грамотность граждан и тем самым дать им возможность задавать вопросы, оспаривать и привлекать к ответственности носителей власти.

Но основным решением данной проблемы я считаю это повышение прозрачности государственного бюджета

Доверяющее правительство с большей вероятностью приведет к созданию позитивной политической и экономической среды, что крайне важно как для развивающихся стран, так и для уже промышленно развитых.

Международное бюджетное партнерство (IBP) - это организация, которая изучает государственные бюджеты правительств разных стран мира. Они выпускаются каждые 2 года, отчет "Обзор открытого бюджета". В этих отчетах оценивается, насколько прозрачен и подотчетен бюджетный процесс в ряде стран мира (в настоящее время их чуть менее 100), и им присваивается соответствующий рейтинг.

Эксперты все чаще приходят к выводу, что обеспечение прозрачности бюджетов и создание адекватных механизмов сдержек и противовесов в бюджетном процессе может повысить доверие к политическим решениям и их приоритетность, ограничить коррупционные и расточительные расходы, а также облегчить доступ к международным финансовым рынкам.

Из 94 стран, в которых проводилась оценка, были сделаны следующие выводы:

Общее состояние прозрачности бюджета плохое. Лишь незначительное меньшинство стран могут считаться странами с открытыми бюджетами, в то время как большое количество стран предоставляет крайне недостаточную бюджетную информацию.

Тем не менее, общая тенденция к открытости бюджетов благоприятна. Прозрачность бюджета существенно повышается, особенно среди стран, которые в прошлом предоставляли мало информации.

Вовлечение в бюджет аудиторских учреждений и законодательных органов, как правило, слабое и сильно коррелирует с отсутствием бюджетной информации, доступной этим учреждениям и общественности.

Существует множество простых шагов по открытию бюджетов, которые правительства не предпринимают. Такие шаги могут быть предприняты как исполнительной властью, так и законодательными органами и высшими органами финансового контроля.

Во многих случаях, когда бюджетные документы были обнародованы, существенная информация часто отсутствовала, или некоторые документы оставались внутренними. Страны, которые показали низкие результаты по индексу, также имели низкий доход, низкий уровень демократии и/или зависели от помощи или нефтяных доходов. С другой стороны, МБП обнаружило, что некоторые страны, которые в предыдущем анализе показали очень низкие результаты, в этот раз оказались намного лучше, иногда благодаря простому и дешевому шагу - простому размещению бюджетных документов на своих веб-сайтах.

Поэтому МБП рекомендует сделать все ключевые бюджетные документы, которые уже подготовлены, общедоступными и бесплатными, а также укрепить авторитет, независимость и потенциал институтов бюджетного надзора. МБП также рекомендует усилить голос общественности в качестве дополнительной проверки и баланса. Они даже призвали к установлению глобальной нормы прозрачности бюджета.

Решения правительства по бюджету: какие налоги взимать, какие услуги предоставлять, а также сколько брать займов, влияют на равенство и благосостояние людей, включая реальные возможности на улучшение жизни наиболее уязвимых. Крайне важно, чтобы правительство информировало и вовлекало общественность в принятие этих жизненно важных решений.

Согласно рекомендациям МБП Правительству Казахстана следует уделить первоочередное внимание следующим действиям, направленным на улучшение прозрачности бюджета:

- Включить в Проект бюджета информацию о госдолге и госполитике, информацию за предыдущие бюджетные годы. Это включает публикацию данных о структуре долга (например, процентных ставках, сроках погашения и о том, является ли долг внутренним или внешним), оценки того, как принятая государственная политика отразится на расходах и доходах бюджета, а также и информацию о расходах и доходах более чем за год до бюджетного года.

- Повысить прозрачность гражданского бюджета[6].

Список использованных источников:

1 Dr Susan Hawley, *Exporting Corruption; Privatisation, Multinationals and Bribery, The Corner House, June 2000.*

2 Роберт Нейлд "Общественная коррупция; темная сторона социальной эволюции" (Лондон: Anthem Press, 2002) (стр.209).

3 Тимина Т.Н. Факторы совершения преступлений коррупционной направленности // Криминология: вчера, сегодня, завтра. 2018. № 4. С. 64.

4 Богатова Е.В. Причины коррупции: некоторые вопросы содержания и развития // Право и образование. 2019. № 4. С. 39.

5 Кузнецова О.А. Некоторые особенности детерминации коррупции в России на современном этапе // Вестник ТГУ. 2017. № 11. С. 83.

6 Обзор открытости бюджета 2019: Казахстан
<https://www.internationalbudget.org/ru/open-budget-survey/country-results/2019/kazakhstan>

Хамитова Ж.С.

СЫБАЙЛАС ЖЕМҚОРЛЫҚ МЕМЛЕКЕТТІК БИЛІКТІҢ ТҰРАҚСЫЗДАНУЫНЫҢ НЕГІЗГІ СЕБЕБІ РЕТІНДЕ

Аңдатпа. Бұл мақалада сыбайлас жемқорлық қылмыстарының себептеріне қатысты ғылыми қоғамдастықта қалыптасқан әртүрлі көзқарастар талданады. Автор сыбайлас жемқорлықтың мемлекеттік билікке әсерін талдауға тоқталды, оларды жою бойынша ұсыныстарды тұжырымдады. Сыбайлас жемқорлықты талдаудың практикалық маңызы зор. Бұл, ең алдымен, қоғамға жат құбылыстың себептерін жан-жақты зерттеу, оларды жоюдың, сыбайлас жемқорлықпен күресудің тиімді шараларын әзірлеуге мүмкіндік беретіндігінде. Бұл сыбайлас жемқорлыққа қарсы заңнамада орын алған проблемалар мен кемшіліктерді жоюға мүмкіндік береді.

Хинцицкий И.П.
Студент, Академия «Bolashaq»
город Караганда, Республика Казахстан
hincickiji@gmail.com

Научный руководитель: доцент кафедры юридических дисциплин Садыкова К.К.

ЗАЩИТА ПРАВ ДЕТЕЙ В РЕСПУБЛИКЕ КАЗАХСТАН

***Аннотация.** В статье рассматривается защита прав детей в Республике Казахстан. Казахстан присоединился к Конвенции ООН о правах ребенка и следует ее рекомендациям. Автор выделяет основные проблемы правовой защиты детей в Казахстане и пути их решения.*

В Республике Казахстан проблема защиты детей стояла и стоит чрезвычайно остро. Казахстан, в числе первых на постсоветском пространстве присоединившись к Конвенции ООН о правах ребенка, принятой 20 ноября 1989 г., ратифицировал в 1994 г. этот документ и два факультативных протокола к нему. Имплементации прав детей способствуют и ратифицированные нашей страной международные акты, касающиеся участия детей в вооруженных конфликтах, а также торговли детьми, детской проституции и детской порнографии.

В соответствии с Конвенцией ООН о правах ребенка, Всемирной декларацией об обеспечении выживания, защиты и развития детей 1990 г. наиболее важными стратегическими задачами современного государства и общества в сфере улучшения положения детей являются следующие:

- максимально возможное в рамках имеющихся ресурсов сохранение базовых гарантий обеспечения жизнедеятельности и развития детей и минимизация их потерь в уровне жизни; обеспечение беспрепятственного доступа детей к системам образования и здравоохранения, развитие различных форм материальной поддержки семей с детьми;

- приоритетное внимание проблемам детей, находящихся в особо трудных условиях, - детей-сирот и детей-инвалидов, расширение форм помощи этим категориям детей, основанных на доктрине гуманизации обращения с такими детьми на основе уважения прав ребенка и максимально возможной интеграции их в семью и общество в результате принятых мер;

- создание механизмов профилактики и социальной реабилитации детей в условиях возникновения новых рисков - беспризорности, расширения насилия по отношению к детям, роста наркомании и преступности, вынужденного перемещения;

- законодательное обеспечение прав детей и мер политики по отношению к детям, создание административных, организационных и финансовых механизмов обеспечения прав детей, подготовка необходимых для этого кадров.

- По данным статистического агентства Республики Казахстан, сегодня в нашей стране проживают около 5 миллионов детей, из них 1 млн. 824 тыс. 608 – дошкольного возраста, в школах обучаются свыше 2,5 млн. человек. Учащаяся молодежь составляет 675 тыс. 489 человека.

- Тревожной является социальная статистика, констатирующая эмоциональную депривацию детей и жестокое обращение с ними. В 2020 г. родительских прав были лишены 935 взрослых. К административной ответственности привлечено более 2 тысяч родителей. Возбуждено 50 уголовных дел по фактам жестокого обращения с детьми. Очень сложные дети вырастают у алкоголиков, наркоманов, людей, для которых совершение преступлений «обычное дело». Особая проблема - беспризорники. В 2021 г. выявлено 35000 детей, оставшихся без попечения родителей, число детей, родители которых лишены родительских прав, составило 1 220 человек [3].

Эти цифры говорят, что родители или представители несовершеннолетних не исполняют своих обязанностей по их воспитанию, обучению, содержанию, отрицательно влияют на их поведение или жестоко обращаются. Эти явления становятся основными причинами для включения ребенка в систему защиты прав, а семьи - основными «поставщиками» контингента учреждений для детей-сирот и детей, оставшихся без попечения родителей.

Видами правовой формы защиты детей в нашей стране являются опека и попечительство. Опека - правовая форма защиты прав и интересов детей, не достигших четырнадцати лет.

Попечительство - правовая форма защиты прав и интересов детей в возрасте от четырнадцати до восемнадцати лет.

Закон «О правах ребенка в Республике Казахстан», регулирует отношения, возникающие в связи с реализацией основных прав и интересов ребенка, гарантированных Конституцией. Это исходит из принципов подготовки детей к полноценной жизни в обществе, развития у них общественно значимой и творческой активности, воспитания высоких нравственных качеств, патриотизма и гражданственности, формирования национального самосознания на основе общечеловеческих ценностей.

В определенной мере на реализацию национальной политики в части соблюдения законных прав и интересов детей направлены государственные отраслевые программы в области образования, здравоохранения, снижения бедности, эмиграционной политики, демографического развития, реабилитации инвалидов. Государственная политика в интересах детей осуществляется на основе стандартов основных показателей качества жизни детей, установленных законодательством и являющихся составной частью государственных минимальных социальных стандартов: гарантированное образование, бесплатное медицинское обслуживание, социальное обслуживание, социальная защита, социальная реабилитация детей, находящихся в трудной жизненной ситуации, обеспечение права на жилище в соответствии с законом, организация оздоровления и отдыха, оказание квалифицированной юридической помощи и т.д..

Организации, осуществляющие функции по защите прав ребенка, независимо от организационно-правовой формы осуществляют социальную поддержку, оказывают социально-бытовые, медико-социальные, социально-педагогические, психолого-педагогические, правовые услуги и материальную помощь, социальную реабилитацию детей, находящихся в трудной жизненной ситуации, обеспечивают занятость таких детей по достижении ими трудоспособного возраста. Согласно рекомендациям ООН при Министерстве образования и науки в 2002 г. был образован Комитет по охране прав детей, а в регионах, в том числе и в Карагандинской области, — департаменты по защите прав детей. Основные задачи Департамента по защите прав детей:

1. Обеспечение реализации Конституции Республики Казахстан, Конвенции ООН о правах ребенка, Законов Республики Казахстан «О правах ребенка в Республике Казахстан», Кодекс РК» О браке (супружестве) и семье», «Об образовании» и иных законодательных и нормативных правовых актов по вопросам защиты прав и законных интересов детей;

2. Координация на местном уровне межведомственного сотрудничества и контроль по осуществлению комплекса мер, связанных с реализацией прав всех категорий детского населения, в соответствии с законодательством Республики Казахстан и Конвенцией о правах ребенка;

3. Оказание содействия местным исполнительным органам в реализации региональных программ по защите прав и законных интересов детей, духовному и нравственному воспитанию;

4. Профилактика и предупреждение «социального» сиротства, детского насилия и эксплуатации, оказание помощи детям, находящимся в трудных жизненных ситуациях, оказание содействия в создании условий для улучшения качества жизни детей;

5. Создание условий для успешной самореализации детей, поддержка и стимулирование детских социальных инициатив и детских общественных организаций, направленных на успешную интеграцию детей в общество на основе нравственно-духовных ценностей;

6. Мониторинг реализации положений Конвенции о правах ребенка, программ нравственно-духовного воспитания, анализ и прогноз социального благополучия и духовного роста детей, выработка рекомендаций по улучшению качества жизни и воспитания детей в регионе;

7. Повышение уровня информированности населения о правах ребенка и путях их реализации.

Однако следует учитывать, что острота и масштаб отдельных проблем детства в Казахстане не сокращаются. При нарушении прав и законных интересов ребенка, он вправе сам обращаться в орган опеки и попечительства, а по достижении 14-летнего возраста - в суд. Но таких фактов - единицы, так как у нас ещё не установлен механизм самостоятельной защиты прав детьми в судебном порядке. Отдельные преступления в отношении детей так и остаются нераскрытыми и даже не замеченными как медиками, так и правоохранительными органами.

В последнее время появилась проблема насилия по отношению к несовершеннолетним со стороны ровесников. Это нашло отражение в распространении видеоматериалов с кадрами, на которых запечатлены побои между представителями возрастной группы.

В такой ситуации наказание по закону несут родители обвиняемого, но в этом практически нет смысла, поскольку подобные правонарушения не совершаются в корыстных целях, как правило, это является последствием занятости, низкого культурного уровня родителей, отсутствия воспитания, образования.

Нехватка специалистов в областных департаментах по защите прав детей не позволяет, в частности, на должном уровне отследить судьбу неблагополучного ребенка, вскрыть причины той или иной ситуации, защитить его права в суде.

Включение в кодекс РК «О браке (супружестве) и семье» отдельной главы, посвященной правам ребенка, позволяет преодолеть традиционный подход к детям как к пассивным объектам родительской заботы.

Для решения этих проблем необходимо участие всех секторов общества, и особенно неправительственных организаций, которые играют важную роль в социальной стабилизации казахстанского общества. Сотрудничество «третьего сектора» с государством строится на принципах равноправного партнерства. Сейчас в свете реализации положений Конвенции ООН о правах ребенка сопутствующими компонентами совместного проекта аппарата уполномоченного по правам человека, МОН, Конфедерации неправительственных организаций, Детского фонда ООН (ЮНИСЕФ) и Европейской комиссии выступают развитие социальных услуг для семьи, вовлечение волонтеров, повышение информированности населения о правах детей.

Все это позволяет вести мониторинг соблюдения прав ребенка, выявлять проблемы в налаживании обратной связи с широкой аудиторией, в том числе со средствами массовой информации и иными структурами общества, работающими с детьми, включая государственные и негосударственные организации.

Список использованных источников:

1. *О правах ребенка в Республике Казахстан. Закон Республики Казахстан от 8 августа 2002 года N345.*
2. *Куатжанова С. Т. Каждому ребенку - здоровье, образование, равные возможности и защиту // [http: www.bala-almaty.kz](http://www.bala-almaty.kz)*
3. *Джанабаева Ж. Право на любовь и счастливое детство имеет каждый ребенок // <http://www.inform.kz> / Казахстанский информационный*

Хинцицкий И.П.

ҚАЗАҚСТАН РЕСПУБЛИКАСЫНДА БАЛАЛАРДЫҢ ҚҰҚЫҚТАРЫН ҚОРҒАУ

Аңдатпа. Мақалада Қазақстан Республикасында балалардың құқықтарын қорғау қарастырылады. Қазақстан БҰҰ-ның Бала құқықтары туралы Конвенциясына қосылды және оның ұсынымдарын ұстанады. Автор Қазақстандағы балаларды құқықтық қорғаудың негізгі мәселелерін және оларды шешу жолдарын анықтайды.

УДК 347.195.2

Хромцова А.А.
Магистрант, ФГБОУ ВО «Хакасский государственный университет
им. Н.Ф. Катанова»
город Абакан, Российская Федерация
wam2105@mail.ru

Научный руководитель: к.ю.н., доцент Николаева Е.А.

ОСОБЕННОСТИ ПРАВОВОГО РЕГУЛИРОВАНИЯ НЕКОММЕРЧЕСКИХ ОРГАНИЗАЦИЙ В РОССИЙСКОЙ ФЕДЕРАЦИИ

Аннотация. В работе предпринята попытка отразить отдельные проблемы в правовом регулировании статуса некоммерческих организаций, а также пути их решения.

С каждым годом в России увеличивается число некоммерческих организаций (далее НКО). Создание НКО позволяет улучшать условия жизни населения, бороться с множеством социальных проблем и идти по пути развития гражданского общества. Некоммерческие организации стали активно вливаться в общественную жизнь, осуществляя свое функционирование в соответствии с Федеральным законом от 12.01.1996 № 7-ФЗ «О некоммерческих организациях».

Как правило, НКО создаются для достижения социальных, благотворительных, управленческих, а также иных целей для охраны здоровья граждан, развития культуры и спорта и удовлетворения духовных и иных нематериальных потребностей граждан и организаций. В этом проявляется сущность НКО.

Гражданский кодекс РФ закрепил в свою очередь единый статус НКО и установил нормы, регулирующие их деятельность. Помимо этого существует Федеральный закон от 12.01.1996 № 7-ФЗ «О некоммерческих организациях». В целом, к сожалению данный акт во многом дублирует положения Гражданского кодекса РФ.

Начиная с 2014 года, в ст. 50 ГК РФ были закреплены изменения, в соответствии с которыми некоммерческие организации могут осуществлять приносящую доход (прибыль) деятельность, если это предусмотрено их уставами, поскольку это служит достижению целей, ради которых они созданы, и если это соответствует таким целям.

Отсюда сразу же возникает вопрос касательно части внесения изменений в вышеуказанную статью. Будет ли соответствовать приносящая доход деятельность НКО, целям такой организации, которая установлена уставом? Зачастую такие изменения приводят к тому, что НКО находят обходные пути в соответствующем законе для занятия предпринимательской деятельностью. Наиболее активно проявляются случаи участия НКО в ярких, масштабных коммерческих проектах, в которой прибыль в результате их участия является высокой и весьма привлекательной. Благодаря таким возможностям, НКО все чаще замечены в принятии участия в разнообразных коммерческих проектах.

В данном случае возникает ситуация, когда в сфере осуществления деятельности НКО возникает проблема, касающаяся правового регулирования и контроля государства за деятельностью НКО. Государство в данном секторе, никаким образом не может повлиять на осуществление деятельности НКО, а последние, пользуясь данным случаем, успевают активно участвовать в реализации коммерческих проектов, принимать пожертвования а также благотворительность со стороны коммерческих организаций.

По нашему мнению, значимой проблемой является также отсутствие доверия к НКО со стороны общества. Данная проблема является также серьезной на сегодняшний день. Это во многом объясняется тем, что население не удовлетворено качеством оказания услуг и решением социальных вопросов со стороны некоторых НКО. Недосток доверия к некоммерческим организациям - один из важнейших вопросов, ставящих под вопрос развитие гражданского общества в России.

Другой сложной проблемой правового регулирования деятельности НКО, на наш взгляд, являются вопросы, связанные с налогообложением доходов таких организаций. Трудность по нашему мнению заключается в том, каким образом и насколько точно можно определить органом государственной власти доходов, полученных в результате осуществления деятельности НКО, учитываемых в целях налогообложения? В свою очередь хочется заметить, что ни для кого не является секретом тот факт, что многие некоммерческие организации осуществляют свою деятельность, получая поддержку в виде специальных грантов и пожертвований.

В соответствии со статьей 250 Налогового кодекса РФ, во избежание включения в состав внереализационных доходов НКО, гранты (возьмем их в качестве примера), должны быть предоставлены на реализацию конкретных проектов, то есть в таких областях, как физическая культура и спорт, искусство, научная деятельность и т.д.

Кроме того, стоит учитывать, что в базу налога на прибыль организаций не включаются также целевые поступления в виде средств и имущества, полученного на реализацию благотворительной деятельности.

Получается, что, в случае если некоммерческая организация получает благотворительную поддержку, например, на ведение деятельности по оказанию правовой поддержки граждан, что может не признаваться благотворительной деятельностью, то такие средства также включаются

в состав внереализационных доходов организации в соответствии со ст. 250 Налогового кодекса РФ и, соответственно, подлежат обычному порядку налогообложения.

На основании изложенного, следует сказать, что проблемы правового регулирования некоммерческих организаций в Российской Федерации на сегодняшний день являются значимыми непосредственно как для НКО, так и для общества и государства в целом. В целях улучшения жизни общества, улучшения качества обслуживания населения некоммерческими организациями, возникает необходимость, прежде всего, совершенствовать законодательство о некоммерческих организациях. Для этого, мы считаем, нужно выполнить ряд рекомендаций: внести изменения в федеральное законодательство в целях выравнивания прав социально ориентированных некоммерческих организаций и бюджетных организаций при получении благотворительной помощи, пользовании налоговыми льготами; урегулировании вопросов и восполнении пробелов, связанных с осуществлением некоммерческими организациями предпринимательской деятельности в части налогообложения таких организаций, применять единый подход к применению налога на прибыль в случае осуществления пожертвований для НКО, а также получения благотворительной помощи НКО; создать необходимые экономические стимулы для реализации благотворительной деятельности коммерческими организациями для функционирования и реализации. В качестве решения указанных проблем возможно допустимо проведение кодификации законодательства о некоммерческих организациях.

Список использованных источников:

1. Федеральный закон от 12.01.1996 № 7-ФЗ (в ред. от 02.06.2016) «О некоммерческих организациях» // СЗ РФ. 1996. № 3. Ст. 145.

2. Гражданский кодекс Российской Федерации (часть первая) от 30.11.1994 № 51-ФЗ (ред. от 29.12.2020) (с изм. и доп. от 06.08.2021) [Электронный ресурс] // Справочная правовая система «Консультант плюс».

3. Налоговый кодекс Российской Федерации (часть вторая) от 05.08.2000 № 117-ФЗ (в ред. от 03.07.2016) // СЗ РФ. 2000. № 32. Ст. 3340.

4. Абросимова Е.А. Некоммерческие организации в экономике: проблемы правового регулирования // Журнал российского права. 2016. № 1. С. 9 - 13.

5. Сухарев А.Л. Ключевые проблемы правового регулирования НКО по законодательству РФ // Юрист. 2015. № 6. С. 32 - 37.

Хромцова А.А.

**РЕСЕЙ ФЕДЕРАЦИЯСЫНДАҒЫ КОММЕРЦИЯЛЫҚ ЕМЕС ҰЙЫМДАРДЫ
ҚҰҚЫҚТЫҚ РЕТТЕУДІҢ ЕРЕКШЕЛІКТЕРІ**

Аңдатпа. Жұмыста коммерциялық емес ұйымдардың мәртебесін құқықтық реттеудегі жекелеген мәселелер, сондай-ақ оларды шешу жолдары көрсетіледі.

УДК 343.132

Чернышова Д.

Студентка четвертого курса, Академия «Bolashaq»

город Караганда, Республика Казахстан

Научный руководитель: к.ю.н., доцент Оспанова Г.С.

**ПРОЦЕССУАЛЬНО-ТАКТИЧЕСКИЕ ОСОБЕННОСТИ ОСМОТРА МЕСТА
ПРОИСШЕСТВИЯ ПО ДЕЛАМ ОБ УБИЙСТВАХ**

Аннотация. В статье рассматриваются процессуально-тактические особенности осмотра места происшествия по делам об убийствах.

Конституция Республики Казахстан в статье 1 объявила человека, его жизнь, права и свободы высшей ценностью нашего государства и ч. 2 ст. 15 основного Закона регламентирует: никто не вправе произвольно лишать человека жизни.

В этой связи уголовный закон Республики Казахстан в особенной части, в первой же главе указаны уголовные правонарушения против личности, где первым по указанному перечню преступлений против личности определено убийство.

И так, высшей ценностью человека является его жизнь и самым тяжким преступлением против личности является убийство.

В соответствии со ст. 99 УК РК убийством признается противоправное умышленное причинение смерти другому человеку и наказывается лишением свободы на срок от восьми до пятнадцати лет.

Необходимость решения уголовно-правовых задач, связанных с охраной законных интересов общества и государства от общественно опасных преступных посягательств, требует постоянного поиска методов раскрытия и расследования отдельных видов преступлений, в системе которых особую актуальность приобретает методика расследования убийств.

Расследование убийств обычно представляет значительную сложность, поскольку преступники применяют множество способов совершения, маскировки и сокрытия преступления, прибегают к разнообразным средствам противодействия установлению истины. [1]

Однако к каким бы уловкам не прибегали преступники в целях сокрытия следов, при правильной и целеустремленной организации расследования они будут в конечном итоге разоблачены и строго наказаны. [2]

С точки зрения криминалистики, изучающей механизм совершения преступления, убийство - преступление, оставляющее большое количество следов за счет взаимодействия пяти элементов: жертвы, убийцы, орудия убийства, места убийства и места происшествия. Их обнаружение входит в задачу осмотра места происшествия, значение которого переоценить нельзя. Логический анализ их взаимодействия названных пяти элементов механизма убийства является основой для построения следователем общих и частных криминалистических версий, главной из которых является: кто совершил убийство. Здесь также необходимо учитывать ограниченность во времени для обнаружения и фиксации механизма слеодообразования взаимосвязанных элементов. Ведь не случайно ст.220 УПК РК регламентирует производство его безотлагательно и следователь, получивший сообщение об убийстве обязан немедленно прибыть к месту события преступления и произвести осмотр. Это первое процессуальное требование к осмотру места происшествия по делам об убийствах.

Второе процессуальное требование - это точное соблюдение всех требований ст.220 УПК РК по производству осмотра, в частности ч.5, 6, 7,8,9 указанной нормы, являющихся процессуальными гарантиями законности изъятых на месте происшествия объектов интересующих следствие .

Наряду с этим, следователю необходимо руководствоваться криминалистическими тактическими рекомендациями по производству осмотра места происшествия по делам об убийствах. Это рекомендации по организации осмотра места происшествия, т.к. численность следственно-оперативной группы больше, чем при осмотре места происшествия других видов преступлений. Это рекомендации по обеспечению сохранности места происшествия, по подготовке к ее производству и поисково-познавательной деятельности при детальном осмотре, как места происшествия, так и ее обязательной составляющей-осмотре трупа. Важными здесь также являются взаимодействие с судмедэкспертом, со специалистом-криминалистом, использование криминалистических, оперативно-розыскных учетов.

В криминалистическом аспекте могут иметь значение следственный осмотр места убийства и место обнаружения трупа, которые могут оказаться разными местами. Место убийства и место обнаружения трупа также являются важным источником информации о способе совершения преступления, о механизме его совершения, обстановке совершения преступления, о личности преступника и потерпевшего. Когда место совершения преступления и место обнаружения трупа оказываются одним и тем же местом, и их совпадение увеличивает шансы на быстрое установление обстоятельств дела.

По мнению Н. П. Яблокова, осмотр трупа на месте его нахождения относится к неотложным следственным действиям, ориентированным на исследование обстановки места происшествия, обнаружение, фиксацию и изъятие следов и иных вещественных доказательств в достижении установления характера происшедшего события. [3]

Одной из основных особенностей осмотра места происшествия по делам об убийствах является правильное определение границ места осмотра и определение основных

рекомендуемых способов осмотра: концентрический, эксцентрический, фронтальный. Определение криминалистического способа осмотра зависит от следственной ситуации и зачастую от места обнаружения трупа. При необходимости возможно, сочетание способов осмотра. Сочетание способов осмотра определяется границами осмотра, концентрацией следов и оперативно-розыскной информацией.

В криминалистическом аспекте важно построение мысленной модели происшедшего события, что является необходимым элементом построения частных криминалистических версий. Моделированию ситуации на месте происшествия способствует ознакомление следователя с обстановкой места происшествия, анализ и оценка материальных объектов, их признаки, свойства, состояния, взаиморасположение, открывает взаимосвязь предметов и явлений, вскрывает противоречия между ними. На основе выявленного следователь строит логические выводы о событии преступления и иных фактах, имеющих значение для дела. В расследовании убийств как способ познания также может быть рекомендовано криминалистическое моделирование.

Мысленное моделирование является эффективным методом планирования расследования. Успешно используется оно и в криминалистическом прогнозировании. [4]

Осмотр места происшествия при расследовании убийств является физически сложным следственным действием, так как: оно подвергается различным изменениям (метеорологические условия, человеческий фактор); приходится исследовать значительное количество самых разнообразных объектов; нередко осмотр длится продолжительное время. Все это приводит физической усталости участников осмотра.

Осмотр места происшествия по делам об убийствах также является сложным и в психологическом отношении. Трагическая ситуация (имеется труп, части трупа; множество трупов с различными телесными повреждениями; сожженные трупы; трупы малолетних и несовершеннолетних и т.п.); настроение присутствующих; использование преступником различных приемов инсценировки, когда распознать истинный характер его действий довольно сложно; большая площадь места происшествия и многое другое оказывают сложный психологический эффект на следователя. Поэтому здесь целесообразно помнить об общих тактических требованиях к осмотру, таких как: единое руководство осмотром, целеустремленность, планомерность, т.е. в соответствии с тактикой осмотра, а также с такими требованиями как полнота, объективность. Строгое соблюдение процессуальных правил осмотра является гарантией допустимости доказательств в последующем доказывании убийств. А для этого, уже на стадии подготовки к осмотру места происшествия по делам об убийствах следует иметь теоретические знания уголовно-правовой, криминалистической характеристики убийств, знания предмета доказывания и тактики следственного осмотра, что на наш взгляд безусловно обеспечит не только успех осмотра места происшествия по делам об убийствах, но в целом выполнения задачи изобличения преступника.

Список использованных источников:

1. Белкин Р.С. Криминалистика, М, 1999 г., с. 705;
2. Миронов А.И. Учебное пособие. Осмотр места происшествия по делам об убийствах, М., 1958 г., с. 3;
3. Яблоков Н.П. Криминалистика. М., 2002 г., с. 535;
4. Кондратьев И.В. Учебное пособие. Уголовно-процессуальные и криминалистические аспекты моделирования в расследовании преступлений. с. 4

Чернышова Д.

**АДАМ ӨЛТІРУ ІСТЕРІ БОЙЫНША ОҚИҒА ОРНЫН ТЕКСЕРУДІҢ
ПРОЦЕССУАЛДЫҚ-ТАКТИКАЛЫҚ ЕРЕКШЕЛІКТЕРІ**

Аңдатпа. Мақалада адам өлтіру істері бойынша оқиға орнын тексерудің процессуалдық-тактикалық ерекшеліктері қарастырылады.

Штырфунов Д.Ю.
Хакасский государственный университет им. Н.Ф. Катанова
город Абакан, Российская Федерация
danil8899111@mail.ru
Научный руководитель: Шведчикова Е.В.

ОТВЕТСТВЕННОСТЬ ЗА НАЛОГОВЫЕ ПРАВОНАРУШЕНИЯ

Аннотация. В статье рассматривается понятие, функции, признаки налоговой ответственности и виды ответственности за нарушение налогового законодательства.

Актуальность исследования. Тема моей научной статьи является актуальной, особо важной. В чем же она проявляется? Ответом на поставленный вопрос является непрерывное развитие общества, государства, наряду с которым развиваются налоговое законодательство. Для того, чтобы полностью раскрыть тему и избежать недоразумений, необходимо дать определение налоговым правонарушениям и рассмотреть виды ответственности за подобные преступления.

Начнём с рассмотрения понятия налогового правонарушения.

Оно представляет собой нарушение норм налогового права, виновно совершенные противоправные деяния (действие или бездействие), за которые НК РФ установлена ответственность налогоплательщика, плательщика страховых взносов, налогового агента и иных лиц. Ответственность за подобные преступления несут не только юридические, но и физические лица, причем последние не привлекаются к ответственности, если на момент совершения преступления не достигли 16-ти лет. Исходя из НК РФ, существует перечень таких правонарушений. В частности, к ним относятся:

1. Неуплата налогов;
2. Нарушение порядка регистрации в ФНС в качестве налогоплательщика;
3. Непредоставление в ФНС необходимой документации, для исполнения контролирующих функций;
4. Нарушение порядка регистрации объектов игорного бизнеса;
5. Ненадлежащий учет расходов и полученных доходов, изменивший размер облагаемой налогом базы;

Чтобы признать деяние правонарушением, необходимо, чтобы оно обладало следующими основаниями:

1. Формально закреплённая юридическая норма, определяющая данное деяние как правонарушение.
2. Факт совершения противоправных действий.
3. Наличие документов, подтверждающих решение уполномоченных на то инстанций о применении санкций на нарушителя.

Только при наличии всех перечисленных оснований деяние может считаться правонарушением.

Далее, для понимания сущности ответственности за налоговые правонарушения необходимо перейти к рассмотрению наказаний за подобные правонарушения. В НК РФ налоговые санкции устанавливаются и применяются в виде денежного взыскания.

Размер штрафа определяется в зависимости от вида правонарушения:

- 1) За неуплату налога: неумышленную — 20% от суммы, умышленную — 40%.
- 2) Несообщение сведений, которые в соответствии с настоящим Кодексом это лицо должно сообщить налоговому органу влечет взыскание штрафа в размере 5 000 рублей.
- 3) Нарушение порядка предоставления налогового расчёта. Взыскание штрафа в размере 200 рублей.

Наказание за налоговые правонарушения могут устанавливаться не только НК РФ, но и другими правовыми источниками. Так, например, в УК РФ установлены санкции за некоторые правонарушения. Отличим от НК РФ за совершение некоторых преступлений в УК РФ

установлено уже не только денежное взыскание, но и лишение свободы виновного лица. Рассмотрим эти правонарушения:

1) Уклонение лица от уплаты налогов в крупном размере (сумма за 3 финансовых года 2 700 000 рублей). Влечёт за собой штраф в размере от 100 000 – 300 000 рублей, принудительные работы на 1 год, арест на срок до 6 месяцев, либо лишение свободы на срок до одного года.

2) Уклонение от уплаты налогов в особо крупном размере (сумма в пределах трёх финансовых лет 13 500 000). Наказывается штрафом от 200 000 – 500 000 рублей, принудительные работы до трёх лет, лишение свободы на тот же срок.

3) Уклонение юридического лица от уплаты налогов в крупном размере (15 миллионов рублей за 3 финансовых года). Наказывается штрафом от 100 000 до 300 000, арест сроком до 6 месяцев, либо лишение свободы сроком до двух лет.

4) Уклонение юридического лица от уплаты налогов в особо крупном размере (сумма неуплаты за последние 3 года 45 000 000 рублей). Влечёт за собой санкции в виде штрафа от 200 000 до 500 000 рублей, принудительные работы на срок до 5 лет, либо лишение свободы на срок до 6 лет.

Также рассматривая ответственность за налоговые правонарушения нельзя не упомянуть про санкции, предусмотренные административным кодексом за противоправные деяния:

1) Просрочка при подаче заявления о постановке на учёт в ФНС. Наказывается штрафом 500 – 1000 рублей.

2) Ведение деятельности без постановки на налоговый учёт. Санкция – штраф 2000 – 3000 рублей.

3) Непредставление требуемых документов. Штраф 100-300 рублей.

Из вышесказанного можно сделать вывод, что ответственность за налоговые правонарушения - это имущественные отношения (денежные). Подобные преступления наносят ущерб бюджету государства, но он может быть компенсирован, и государство заинтересовано не в наказании правонарушителя, а в возмещении нанесённого, вследствие его действий или бездействий, вреда.

Список использованных источников:

1. Крохина Ю.А. Налоговое право: Учебник для бакалавров. М.: Юрайт, 2013. С. 337-345
2. Панов А.Б. Особенности административной ответственности за налоговые правонарушения // Административное право и процесс. 2014. № 6. С. 44-47.
3. З. Гогин А.А. Теоретико-правовые вопросы налоговой ответственности: Автореф. дис. ... канд. юрид. наук. Саратов, 2002. С. б.

Штырфунов Д.Ю.

САЛЫҚТЫҚ ҚҰҚЫҚ БҰЗУШЫЛЫҚТАР ҮШІН ЖАУАПКЕРШІЛІК

Аңдатпа. Мақалада салықтық жауапкершіліктің түсінігі, қызметтері, белгілері және салық заңнамасын бұзғаны үшін жауапкершілік түрлері қарастырылады.

**ҰЛТТЫҚ ЭКОНОМИКАДАҒЫ БӘСЕКЕГЕ
ҚАБІЛЕТТІЛІКТІ ЖОҒАРЛАТУ ЖӘНЕ ҚАРЖЫ
ЖҮЙЕСІНІҢ МӘСЕЛЕЛЕРІ**



**ПРОБЛЕМЫ ФИНАНСОВОЙ СИСТЕМЫ И
ПОВЫШЕНИЕ КОНКУРЕНТО СПОСОБНОСТИ
НАЦИОНАЛЬНОЙ ЭКОНОМИКИ**

Аймағамбетова Н.К.
студентка, Академии «Bolashaq»
город Караганда, Республика Казахстан
aigul_daribekova@mail.ru

Научный руководитель к.э.н., профессор Дарибекова А.С.

ОЦЕНКА РИСКОВ БАНКОВСКОГО СЕКТОРА КАЗАХСТАНА

Аннотация. Актуальность работы определяется проблемами, происходящими в финансовом секторе государства. Банковский сектор является весьма высоко рисковым.

Управление банковскими рисками включает в себя надзор за кредитно-финансовыми учреждениями, предотвращение системных рисков, а также защиту интересов кредиторов и вкладчиков, вложивших свои средства в кредитно-финансовые учреждения.

Проблемы финансового сектора, выявленные глобальным финансово-экономическим кризисом, указывают на недостатки и слабые стороны, существующие в финансовых институтах страны. Проблемы финансовых институтов проявились в несовершенстве и несоответствии систем управления рисками современным тенденциям и уровню принимаемых рисков (как по степени, так и по качеству рисков).

Банковский сектор государства является высоко рисковым, что исходит из самой сущности банковской деятельности. Рассмотрим основные виды рисков, которым подвержен банковский сектор Республики Казахстан и те мероприятия, которые банки осуществляют в целях борьбы с ними.

По состоянию на 1 января 2022 года банковский сектор Республики Казахстан представлен 22 банками второго уровня, из которых 14 банков с иностранным участием, в том числе 11 дочерних банков. Совокупные активы банковского сектора за 2021 год увеличились на 20,7%, до 37,6 трлн тенге, в основном, за счет за счет роста требований к клиентам на 34,1% [1]

Стратегии банков второго уровня зависят от имеющихся конкурентных преимуществ, а также текущего финансового состояния. Каждой группе банков присущ определенный риск-профиль со специфичными факторами уязвимости и чувствительности к шоковым ситуациям.

Проанализируем динамику ссудного портфеля банковского сектора Республики Казахстан. Основные данные по ссудному портфелю банковского сектора в разбивке по группам представлены в таблице 6.

Таблица 1

Динамика ссудного портфеля банковского сектора Республики Казахстан за период с 2018 по 2020 годы

| Показатели | 01.01.2019 | | 01.01.2020 | | 01.01.2021 | |
|--|-------------|-------------|-------------|-------------|-------------|-------------|
| | млрд. тенге | в % к итогу | млрд. тенге | в % к итогу | млрд. тенге | в % к итогу |
| Ссудный портфель, в т.ч. | 13762,7 | 100 | 14742,0 | 100 | 15792,1 | 100 |
| Займы банкам и организациям, осуществляющим отдельные виды банковских операций | 53,6 | 0,4 | 47,3 | 0,3 | 84,0 | 0,5 |
| Займы юридическим лицам | 3928,0 | 28,5 | 4105,3 | 27,8 | 3838,8 | 24,3 |
| Займы физическим лицам, в т.ч. | 4993,4 | 36,3 | 6329,5 | 42,9 | 7124,8 | 45,1 |
| На строительство и покупку жилья | 1427,8 | 10,4 | 1880,6 | 12,8 | 2487,2 | 15,7 |
| -ипотечные жилищные займы | 1330,7 | 9,7 | 1779,9 | 12,1 | 2363,1 | 15,0 |
| Потребительские займы | 3508,8 | 25,5 | 4366,5 | 29,6 | 4542,7 | 28,8 |
| Прочие займы | 56,8 | 0,4 | 3961,8 | 26,9 | 94,9 | 0,8 |
| Займы МСБ | 4567,1 | 33,2 | 3961,8 | 26,9 | 4246,2 | 26,9 |
| Операции «Обратное РЕПО» | 220,6 | 1,6 | 298,1 | 2,0 | 498,3 | 3,2 |

В соответствии с предоставленными данными видно, что ссудный портфель за анализируемый период вырос на 14,7%. Около половины ссудного портфеля приходится на займы физическим лицам, которые выросли за три года на 2,2%. Основной акцент по данной позиции приходится на строительство и покупку жилья, а также на ипотечные жилищные займы- около 15% соответственно.

Активы банков второго уровня РК по состоянию на 1 января 2021 года составили 31171,7 млрд.тенге (на начало 2020 года –26785,9 млрд.тенге), увеличение с начала 2020 года–16,4%.

В структуре активов наибольшую долю (47,6% от совокупных активов) занимает ссудный портфель (основной долг) в сумме 15792,1 млрд.тенге (на начало 2020 года – 14743,0млрд.тенге), увеличение с начала 2020 года–7,1%.

Займы юридическим лицам составляют 3838,8 млрд.тенге с долей 24,3% от ссудного портфеля (на начало 2020 года –4105,3млрд.тенге или 27,8% от ссудного портфеля), снизились с начала 2020 года–6,5%.

Займы физическим лицам составляют 7124,8 млрд.тенге с долей 45,1% от ссудного портфеля (на начало 2020 года –6329,5млрд.тенге или 42,9% от ссудного портфеля), увеличение с начала 2020 года–12,6%.

Потребительские займы составляют 4542,7 млрд.тенге с долей 28,8% от ссудного портфеля (на начало 2020 года–4366,5млрд.тенге или 29,6%от ссудного портфеля), увеличение с начала 2020 года –4,0%.

Займы МСБ составляют 4246,2 млрд.тенгес долей 26,9% от ссудного портфеля (на начало 2020 года –3962,9 млрд.тенге или 26,9% от ссудного портфеля), увеличение с начала 2020 года –7,2%.

NPL-неработающие займы (с просроченной задолженностью свыше 90 дней) составляют 1077,1 млрд.тенге или 6,8% от ссудного портфеля (на начало 2020 года –1200,1 млрд.тенге или 8,1% от ссудного портфеля).

Провизии по ссудному портфелю сложились в размере 1830,8млрд.тенге или 11,6% от ссудного портфеля (на начало 2020 года–1994,2 млрд.тенге или 13,5% от ссудного портфеля).

На 1 января 2022 г. банки второго уровня имеют запас высоколиквидных активов составляет 11,69 трлн тенге или 31,1% от активов, что позволяет банкам обслуживать свои обязательства в полном объеме.

Обязательства банковского сектора составили 33,1 трлн тенге, увеличившись за 2021 год на 21,6% (рост за декабрь 2021 года – 2,9%), в основном за счет роста вкладов клиентов на 20,7%.

Структура обязательств банковского сектора, в основном, представлена депозитным портфелем, составляющим 78,6% совокупных обязательств банков или 26,0 трлн тенге.

По состоянию на 1 января 2022 года банковский сектор имеет достаточный запас капитала. Коэффициент достаточности основного капитала (к1) – 19,3%, коэффициент достаточности собственного капитала (к2) – 23,4%, что, в среднем, по системе существенно превышает установленные законодательством нормативы.

Для оценки кредитного риска можно использовать коэффициент задолженности (КЗ), рассчитываемый по формуле:

$$КЗ = З_{общ} / А, \quad (1)$$

где: $Z_{общ}$ - общая сумма задолженности; А - суммарные активы.

Другим показателем кредитного риска является коэффициент зависимости (гилинг). Высокий гиринг говорит о высоком кредитном риске.

Коэффициент зависимости можно рассчитать по следующей формуле:

$$К_{зав} = Кз / Ак, \quad (2)$$

где: Кз - заемный капитал; Ак - акционерный (уставный) капитал.

Качество ссудного портфеля становится одним из основных конкурентных преимуществ на рынке банковских услуг, поскольку незначительная доля неработающих займов в кредитных портфелях банков позволяет получать больше процентной маржи на единицу размещенных активов, более гибко подходить к ценообразованию финансовых продуктов, а также минимизировать расходы на формирование провизий и восстановление стоимости активов.

Чем выше процентная маржа банка, тем уровень процентного риска ниже. Иными словами, маржа между процентными доходами от активов и процентными расходами по обязательствам должна быть положительной.

Политика банков должна заключаться в том, чтобы стабилизировать, а затем систематически наращивать банковскую процентную маржу.

С 1 января 2021 года банки Казахстана и другие организации, осуществляющие отдельные виды банковских операций, начнут работать по специальной методике оценки рисков информационной безопасности. Эти требования устанавливает Агентство РК по регулированию и развитию финансового рынка.

Методика описывает организацию процесса оценки рисков информационной безопасности.

Целью является оптимизация процесса обработки рисков информбезопасности в финансовых организациях.

Весь процесс разделен на два основных этапа:

- выявление критичных информационных активов и оценка рисков информбезопасности для данных активов. Информационные активы – это информация и информационные системы, которые организация использует в своей работе. Например, сервер, на котором хранится информация о клиентах организации, это информационный актив. И как любой актив, он имеет ценность, так как его утеря или поломка негативно скажутся на работе организации. В рамках первого этапа организациям необходимо выявить все свои информационные активы, определить их ценность и решить, какие активы – критичные и нуждаются в защите.

На втором этапе специалисты организации определяют свойственные критичным информационным активам уязвимости, а также угрозы для их информационной безопасности. На основании этих данных оцениваются вероятность реализации угрозы и, далее, уровень риска информбезопасности. Основной выгодой от внедрения этой методики будет повышение защищенности финансовых организаций и их устойчивости в противодействии угрозам информационной безопасности.

Управление банковскими рисками включает в себя надзор за кредитно-финансовыми учреждениями, предотвращение системных рисков, а также защиту интересов кредиторов и вкладчиков, вложивших свои средства в кредитно-финансовые учреждения.

Через систему управления банковскими рисками практически осуществляются задачи и цели банковской политики. Управление банковскими рисками представляет собой важнейший процесс механизма сознательного использования теории вероятности и рисков, на базе которых и возникает теория управления рисками. Теория управления рисками зависит от политики отдельно взятого банка – на микроуровне и центрального банка – на макроуровне.

Банки уделяют внимание вопросам стратегического планирования и управления для достижения конкурентных преимуществ. Одна из главных проблем хозяйствующего субъекта - проблема выживаемости и обеспечения непрерывности развития. Для достижения данной проблемы применяются разные решения. Стратегическое планирование дает ответ на вопрос о том, как следует осуществлять управление банком в условиях волатильности рынка.

Конечная цель управления риском – получение наибольшего дохода при оптимальном соотношении дохода и риска, что соответствует целевой функции бизнеса

Список использованных источников:

1. Состояние банковского сектора Казахстана на 1 января 2022 года // <https://dnews.kz/ru/finansy/216377-costoyanie-bankovskogo-sektora-kazahstana-na-1>
2. Текущее состояние банковского сектора Республики Казахстан (по состоянию на 1 января 2018, 2019г., 2020г., 2021г.)

Аймағамбетова Н.К.

ҚАЗАҚСТАННЫҢ БАНК СЕКТОРЫНЫҢ ТӘУЕКЕЛДЕРІН БАҒАЛАУ

Аңдатпа. Жұмыстың өзектілігі мемлекеттің қаржы секторында туындайтын проблемалармен анықталады. Банк секторы жоғары талапқа ие.

Банктік тәуекелдерді басқару қаржылық институттарды қадағалауды, жүйелі тәуекелдердің алдын алуды, сондай-ақ өз қаражатын қаржы институттарына салған кредиторлар мен салымшылардың мүдделерін қорғауды қамтиды.

Акишева Г.Д.
Студент, ЧУ «Академия «Bolashaq»
город Караганда, Казахстан
akisheva.g@mail.ru
Научный руководитель к.э.н., доц. Шевякова А.Л/

ОСОБЕННОСТИ ПРОВЕДЕНИЯ АУДИТА В УСЛОВИЯХ ПАНДЕМИИ: КАЗАХСТАН И МИРОВАЯ ПРАКТИКА

***Аннотация.** Проблема эффективного и целевого использования средств, выделенных на оказание помощи пострадавшим в результате чрезвычайных ситуаций, в условиях пандемии приобрели особую важность во всем мире и в Казахстане.*

В мировой практике аудит помощи в чрезвычайных ситуациях проводится на основе разработанных стандартов высших органов аудита - *ISSAI 5500-5599 Руководства по аудиту помощи, связанной с катастрофами* [1]. Следует отметить, что в отечественной практике аудит помощи при бедствиях в полном виде не осуществляется. Эффективность использования средств, предназначенных для финансирования мероприятий по устранению последствий чрезвычайных ситуаций, а также использование их согласно законодательству страны, осуществляется в Казахстане Счетным комитетом в рамках аудита деятельности государственных органов согласно его полномочиям, прописанным в пп. 1 - 3 статьи 12 Закона РК «О государственном аудите и финансовом контроле» от 12 ноября 2015 года № 392-V ЗРК [2].

Кроме того, согласно подпункту 5) пункта 2 статьи 12 Закона РК «О государственном аудите и финансовом контроле» от 12 ноября 2015 года № 392-V ЗРК Счетный комитет наделен полномочиями по осуществлению аудита соответствия по исполнению государственного чрезвычайного бюджета. Вследствие этого, возникает необходимость изучения мирового опыта по формированию, введению и прекращению действия чрезвычайного бюджета с выявлением особенностей его исполнения, с целью разработки рекомендаций по проведению аудита исполнения государственного чрезвычайного бюджета.

Степень изученности и разработанности темы исследования. Проблемам развития государственного аудита посвящены научные труды зарубежных и отечественных ученых. Наиболее существенный вклад в разработку теории и практики государственного аудита в целом внесли такие зарубежные ученые, как Адамс, Д. Кармайкл, М. Бенис, Г. Дженик, В. О'Рейлли, М. Хирш, Дж. Робертсон, Саунин А.Н., Гнездова Ю.В., Матвеева Е.Е. и т.д.

Среди отечественных можно выделить Оксикбаева О.Н., Зейнельгабина А.Б., Загоскину З.П., Нурумова А.А. и другие.

На сегодняшний день тема исследования имеет высокую актуальность в свете последних событий, связанных с пандемией распространения нового коронавируса (COVID19), объявленной Всемирной организацией здравоохранения (ВОЗ).

Такие авторы, как Б. Кондрашов, С. Старостин, С. Назаренко считают, что под чрезвычайной ситуацией следует понимать обстановку на определенной территории, сложившаяся в результате опасного природного, техногенного или социального явления, которые создают угрозу жизненно важным интересам личности, общества, государства или влекут за собой большое количество человеческих жертв, ущерб окружающей среде и для ликвидации которой необходимо применение соответствующих мер правового, экономического, организационного характера [3,4]. Определение данных ученых наиболее точнее и полнее раскрывает перечень опасных явлений, которые выступают источником чрезвычайной ситуации.

Основным признаком чрезвычайной ситуации является ее *общественная опасность*, которая имеет комплексный характер и отличается наличием одновременной угрозы человеку, обществу и стране во всех сферах жизнедеятельности.

Следующим признаком выступают ее *тяжелые последствия* в виде человеческих и экономических потерь, эпидемий, усиления внутривластной и международной напряженности и др.

Третий признак отражает принятие необходимых *организационно- управленческих решений* в части мер по предотвращению чрезвычайной ситуации и ликвидации ее последствий.

Вместе с тем, следует отметить, что в мировой практике помимо понятия «*чрезвычайная ситуация*» применяется понятие «*бедствие*» и, следовательно, возникает необходимость определения их особенностей, различий или наоборот тождественности этих понятий.

В связи с объявлением Всемирной организацией здравоохранения нового коронавируса COVID-19 пандемией, охватившей все мировое пространство, в Казахстане в целях обеспечения безопасности населения страны в соответствии с нормами Конституции Республики Казахстан и Закона Республики Казахстан «О чрезвычайном положении» был принят Указ Президента Республики Казахстан «О введении чрезвычайного положения в Республике Казахстан от 152 марта 2020 года №285, являющийся основанием для ведения на всей территории страны чрезвычайного положения на период с 08 часов 00 минут 16 марта 2020 года на срок до 07 часов 00 минут 15 апреля 2020 года [5].

На период чрезвычайного положения была создана Государственная комиссия по обеспечению режима чрезвычайного положения при Президенте Республики Казахстан и введены на период действия чрезвычайного положения ряд мер и временных ограничений. Для осуществления данных мер, на основании Указа Президента РК, Правительством страны были выделены необходимые средства из *резерва Правительства РК* для обеспечения режима чрезвычайного положения. Далее, был принят новый Указ Президента Республики Казахстан от 14 апреля 2020 года № 306 «О продлении действия чрезвычайного положения в Республике Казахстан» продлевающий действие чрезвычайного положения на всей территории Республики Казахстан до 07 часов 00 минут 1 мая 2020 года [6].

Кроме того, были приняты два Указа Президента Республики Казахстан от 16 марта 2020 года:

- № 286 «О мерах по обеспечению социально-экономической стабильности», наделивший на период кризисных ситуаций Президента Республики Казахстан правом принимать акты, давать поручения государственным органам, в том числе предусматривающие иной порядок регулирования вопросов, в том числе касающихся формирования уточнения и использования государственного бюджета.

- № 287 «О дальнейших мерах по стабилизации экономики», постановляющий определить Правительству Республики Казахстан по согласованию с Президентом Республики Казахстан особый порядок формирования, уточнения и исполнения государственного бюджета.

На основании Указов Президента Республики Казахстан было принято Постановление Правительства РК от 20.03.2020 года № 126 «О мерах по реализации Указа Президента Республики Казахстан от 16.03.2020 года № 287 «О дальнейших мерах по стабилизации экономики»», утвердившее особый порядок формирования, уточнения и исполнения республиканского бюджета.

Помимо Казахстана режим чрезвычайного положения ввели ряд стран, среди них Италии, США, Испании, Чехии, Эстонии, Латвия, Польша, Румынии, Болгарии, Венгрии, Словакии, Япония и др.

Практически во всех странах создаются Резервные фонды, как на уровне правительства, так и местных органов. Средства данных фондов направляются на предотвращение бедствия и ликвидацию его последствий, а их исполнение регулируется также национальным бюджетным законодательством.

При осуществлении аудита исполнения чрезвычайного бюджета необходимо обеспечить достижение основных критериев данного вида аудита - это *правомерность и законность (соответствие законодательству)* действий объектов аудита, направленных на осуществление мероприятий, связанных с использованием средств чрезвычайного бюджета во время действия чрезвычайного или военного положения.

Кроме общих критериев - *правомерность и законность* данного вида аудита, можно выделить и специфические критерии, которые необходимо для раскрытия поставленных в аудиторском мероприятии вопросов. Примерный перечень специфических критериев аудита исполнения чрезвычайного бюджета:

1. Проверка обоснованности разработки, введения и исполнения чрезвычайного бюджета страны.

2. Соблюдение законности финансирования в рамках чрезвычайного бюджета мероприятий по ликвидации чрезвычайных ситуаций, послуживших обстоятельствами для введения чрезвычайного или военного положения.

3. Количество спасенного населения, оценка причиненного вреда здоровью пострадавших, оценка материального ущерба в результате неурегулированной ситуации.

4. Проверка соблюдения объектом государственного аудита норм законодательства Республики Казахстан при проведении мероприятий по ликвидации обстоятельств, послуживших основанием для введения чрезвычайного положения в стране

5. Соответствие проводимых мер по ликвидации чрезвычайных ситуаций за счет средств чрезвычайного бюджета цели и предмету деятельности объекта аудита.

Исходя из критериев аудита соответствия, общими вопросами аудита исполнения чрезвычайного бюджета могут быть:

1) Обоснованность и соответствие законодательству страны выделяемых средств их чрезвычайного бюджета на урегулирование сложившейся ситуации.

2) Обоснованность и законность расчетов необходимой суммы, запрашиваемой из чрезвычайного бюджета для решения вопросов и проведения мероприятий по ликвидации обстоятельств, послуживших основанием для введения чрезвычайного положения.

3) Правильность определения ущерба, причиненного обстоятельствами, послужившими основанием для введения чрезвычайного положения в стране.

4) Использование средств чрезвычайного бюджета в соответствии с поставленными задачами по ликвидации обстоятельств, послуживших основанием для введения чрезвычайного положения в стране.

Касательно сроков проведения данного вида аудита, то согласно статье 10 Бюджетного кодекса, чрезвычайный государственный бюджет функционирует в течение срока действия чрезвычайного или военного положения, которое в соответствии со статьей 7 Закона РК «О чрезвычайном положении» не может превышать 30 суток по всей территории страны, а в ее отдельных местностях - 60 суток. При этом, основанием для введения чрезвычайного бюджета для нескольких регионов Республики Казахстан, где одновременно действует чрезвычайное положение может в случаях, когда последствия чрезвычайного положения, согласно статье 80 Бюджетного кодекса, могут создать реальную угрозу национальным интересам и экономической безопасности республики.

Выводы:

Следовательно, по срокам проведения государственного аудита исполнения чрезвычайного бюджета, аудиты должны быть осуществлены по истечении срока действия данного вида бюджета и, соответственно, данный вид аудита не может быть включен при планировании в Перечень объектов аудита органов государственного аудита на соответствующий год.

Кроме того, в связи с непредсказуемым характером чрезвычайных ситуаций, являющихся основанием для введения чрезвычайного положения и, соответственно, для разработки, введения и исполнения чрезвычайного бюджета, данный вид государственного аудита не может быть предусмотрен в силу форс-мажорного наступления. Исходя из этого, государственные аудиты исполнения чрезвычайного бюджета могут быть инициированы по поручению Президента Республики Казахстан, уполномоченных им лиц Администрации Президента Республики Казахстан либо могут проводиться в рамках текущих аудиторских мероприятий с включением отдельных вопросов по исполнению чрезвычайного бюджета.

На основании проведенного обзора совокупности организационных и экономических отношений, касающихся осуществления аудита помощи в чрезвычайных ситуациях и аудита исполнения государственного чрезвычайного бюджета были сделаны следующие выводы:

1. В Казахстане со дня получения независимости не было прецедентов по разработке и введению чрезвычайного государственного бюджета и, следовательно, по его исполнению. На случай введения чрезвычайного государственного бюджета, законодательство Казахстана предусматривает порядок разработки, введения и прекращения его действия. При этом, в отечественном законодательстве отсутствует порядок его исполнения, что означает возможность применения соответствующих процедур исполнения республиканского бюджета.

2. Основным источником финансирования сферы чрезвычайных ситуаций выступают бюджетные средства, предусмотренные в рамках деятельности уполномоченного государственного органа и финансируемые за счет средств чрезвычайного резерва

Правительства Республики Казахстан, выделенные в рамках трансфертов другим уровням государственного управления.

Список использованных источников

1. Стандарты ISSAI серии 5500 <https://www.intosai.org/ru/>
2. Закон Республики Казахстан от 12 ноября 2015 года № 392-V «О государственном аудите и финансовом контроле» (с изменениями и дополнениями по состоянию на 11.01.2022 г.). https://online.zakon.kz/Document/?doc_id=37724730
3. Кондрашов Б. П. *Общественная безопасность и административно-правовые средства её обеспечения: диссертация на присуждение ученой степени д.ю.н., М., 1998. 302 с.*
4. Назаренко И. А. *Организация деятельности органов внутренних дел при чрезвычайных ситуациях природного и техногенного характера: автореферат диссертации на присуждение ученой степени к.ю.н. М., 2003. 25 с.*
5. Закон Республики Казахстан от 8 февраля 2003 года № 387-II «О чрезвычайном положении» (с изменениями и дополнениями по состоянию на 01.01.2022 г.) https://online.zakon.kz/Document/?doc_id=1036912
6. Указ Президента Республики Казахстан «О введении чрезвычайного положения в Республике Казахстан от 152 марта 2020 года №285.
7. Указ Президента Республики Казахстан от 14 апреля 2020 года № 306 «О продлении действия чрезвычайного положения в Республике Казахстан».

Акишева Г.Д.

ПАНДЕМИЯЛЫҚ ЖАҒДАЙДА АУДИТ ӨТКІЗУ ЕРЕКШЕЛІКТЕРІ: ҚАЗАҚСТАН ЖӘНЕ ӘЛЕМДІК ТӘЖІРІБЕ

Аңдатпа. Пандемия кезіндегі төтенше жағдайлардан зардап шеккендерге көмек көрсетуге бөлінген қаражатты тиімді және мақсатты пайдалану мәселесі бүкіл әлемде және Қазақстанда ерекше маңызға ие болды.

УДК 338.001.36

Водолазская А.И.

Кременчугский национальный университет имени М. Остроградского

Кременчуг, Украина

alexa.vodolazka@gmail.com

Научный руководитель: доктор экономических наук, профессор Загирняк Д.М.

ВЛИЯНИЕ ПАНДЕМИИ COVID-19 НА СОСТОЯНИЕ И ПЕРСПЕКТИВЫ РАЗВИТИЯ МЕЖДУНАРОДНОГО ФОНДОВОГО РЫНКА

Аннотация. Пандемия в 2020 году привела к стремительному обвалу на мировых рынках, в том числе и фондовом. Актуальная проблема прогнозирования будущих перспектив рынка ценных бумаг мира и определения путей выхода из кризиса и стабилизации ситуации, а также определения выигрышных возможностей для Украины.

В современных реалиях цивилизованной рыночной экономики фондовый рынок играет решающую роль в консолидации государственной экономики в целом и в развитии промышленного сектора в частности. Это наиболее динамичная и организованная составляющая рынка капитала. За последние 20 лет прошлого века наблюдалось значительное расширение финансовых рынков в развитых и развивающихся странах. Для последних фондовые рынки играют немаловажную роль в формировании уровня капитала за счет эффективной мобилизации сбережений и обеспечения инвестиционной безопасности. Для стран с переходной экономикой было характерно появление, а точнее воспроизводства, сектора финансовых рынков. Оборот торговли акциями на мировых биржах за последние 20 лет увеличился в восемьдесят раз, показатель ликвидности рынка акций вырос до 125%.

Международный фондовый рынок – это сфера экономических отношений, возникающих между субъектами разных стран по поводу осуществления операций с ценными бумагами,

выпускаемыми на одном или нескольких иностранных (по отношению к стране-эмитенту) рынках, и находящихся вне юрисдикции определенной страны. Соответственно, ценные бумаги, обращающиеся на международном фондовом рынке, являются иностранными (если выпуск идет на одном рынке) или международными (если выпуск осуществляется одновременно на нескольких рынках). Международный фондовый рынок – это по сути надстройка над национальными фондовыми рынками, составляющими его основу.

На фондовом рынке этой весной одним из наиболее обсуждаемых событий был обвал цен фьючерсов на нефть до отрицательного значения. Это произошло 20 апреля, впервые в истории.

На Нью-Йоркской бирже нефть WTI обвалилась до отметки "54" долларов, а затем снизилась до 37 долларов за баррель (рис. 1).



Рис. 1 Сравнение цены на нефть эталонных марок за 2014-2020 годы

Главные причины – коронавирус и нарушение первоначального соглашения ОПЕК+. После того, как Россия и Саудовская Аравия не договорились продлить соглашение о сокращении добычи, нефть подешевела почти вдвое. Из-за почти отсутствующего спроса в мире много неиспользованной нефти, которую уже негде хранить.

Речь идет об американской нефти марки WTI. Ситуация не столь катастрофическая в другой части света. Цена Brent упала только на 5% до 26 долл. за барр. Из-за отсутствия спроса на нефть все быстрее заканчиваются мощности для хранения, а прекратить добычу без значительных потерь невозможно.

По словам исполнительного директора "Нафтогаза" Юрия Витренко, при нынешних темпах добычи и потребления уже в ноябре 2020 США полностью исчерпает возможность хранить нефть собственными силами.

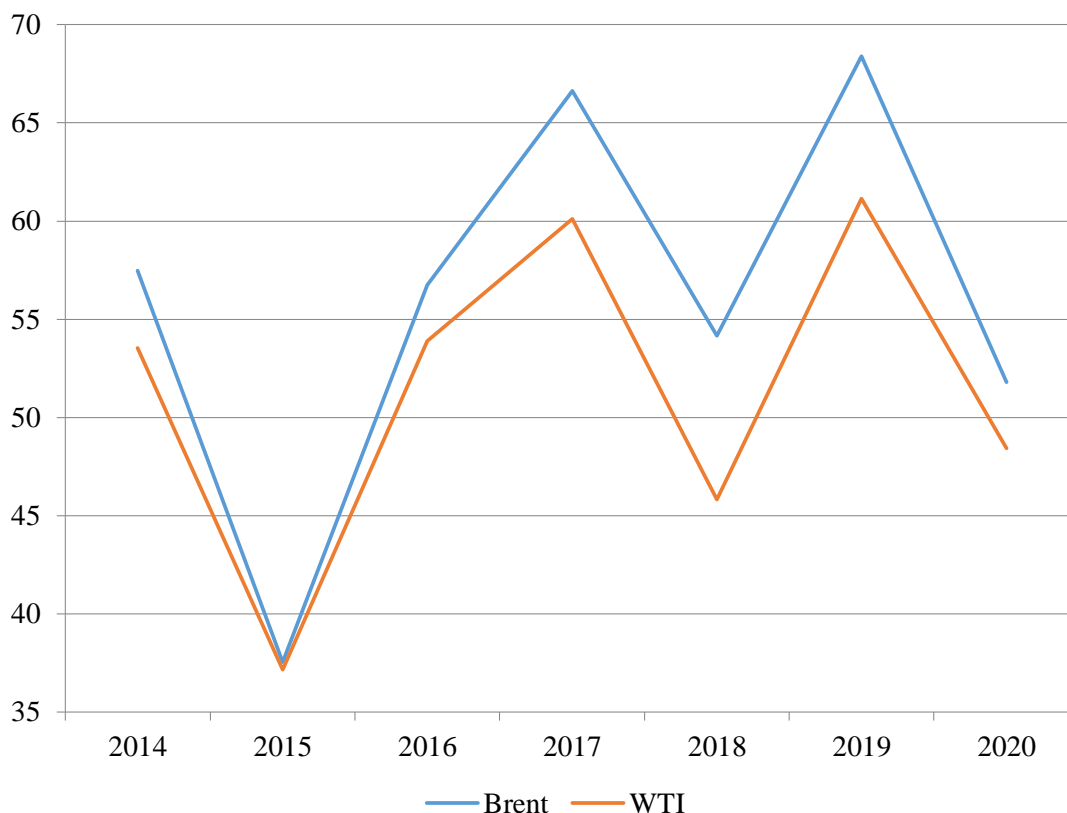
В Украине огромная нефтетранспортная система, где можно хранить нефть, один работающий завод (Кременчугский НПЗ) имеет значительные мощности для хранения, а также много нефтеперерабатывающих заводов, которые давно остановлены, но на которых по крайней мере были такие емкости. Поэтому бизнес по хранению нефти сейчас наиболее прибыльный.

Если же говорить о стоимости разных видов горючего в Украине, то мы видим такую динамику (рис. 2).



Рис. 2 Сравнение цен на топливо в Украине за 2015-2020 годы

Анализируя данный рисунок, мы понимаем, что на будущее должна будет снизиться цена на нефтепродукты на отечественных АЗС, однако, мы четко должны понимать и то, что даже если цена на нефть будет составлять 0, то цена на дизель и бензин не смогут быть ниже определенного уровня.

Так как карантинные меры в 2021 году постепенно начали отменяться по всему миру, цена нефти начала постепенно расти, особенно в октябре 2021 года. Мы можем сделать следующий вывод, что цена на бензин и дизель будет увеличиваться.

Для нашего государства в 2019-2020 годах есть положительные моменты, поскольку мы ежегодно импортируем горюче-смазочные материалы на сумму в 13 млрд долларов. Поскольку цены на них долго были на низком уровне, это привело к укреплению курса национальной валюты и положительному значению платежного баланса. Тем не менее, есть и вторая сторона медали, поскольку низкие цены повлияли на доходы отечественных энергетических компаний, что привело к недополучению налогов в бюджет. А также падение цены на нефтепродукты предполагает падение на рынках металлургической и аграрной продукции, которые являются основой экспорта.

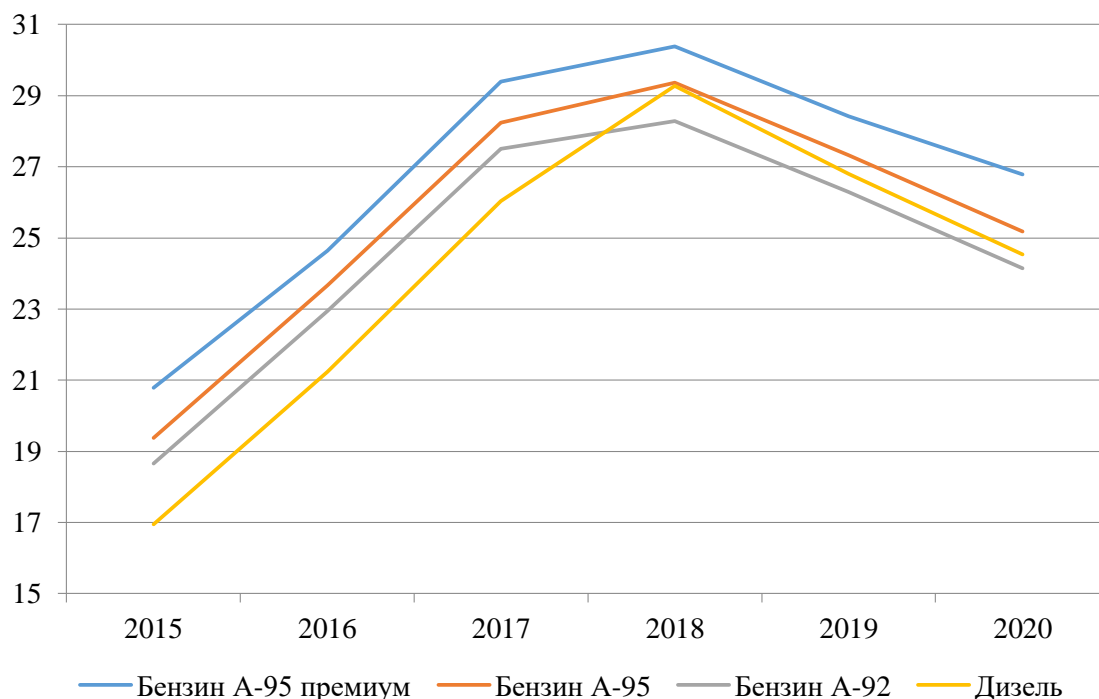
Вывод. Следовательно, мы должны понимать, что международный фондовый рынок – это неотъемлемый инструмент перераспределения капитала в мире. Пандемия внесла свои коррективы в развитие фондового рынка. Одним из наиболее ярких показателей обрушения в связи с пандемией COVID-19 является снижение стоимости фьючерсов на нефть в 2020 году. Поэтому Украина может использовать свои возможности для хранения нефти мировой арены с целью получения прибыли.

Список использованной литературы

1. Базилевич В.Д. Концентрация в банковском секторе: современное состояние и пути регулирования. *Банковское дело*. 2012. №2. С. 3-18
2. Jesse Pound. (2019). *Global stock markets gained \$17 trillion in value in 2019*. URL: <https://www.cnbc.com/2019/12/24/globalstock-markets-gained-17-trillion-in-value-in-2019.html>
3. BBC (2020). *US oil prices turn negative as demand dries up*. URL: <https://www.bbc.com/news/business-52350082>
4. Минфин. *Цена нефти за 2020* URL: <https://index.minfin.com.ua/ru/markets/oil/>
5. Минфин. *Цена бензина за 2020* URL: <https://index.minfin.com.ua/ru/markets/fuel/>
6. Национальный банк. *Доходность ОБГЗ на первичном рынке (2020)* URL: https://bank.gov.ua/files/OVDP_mis.xlsx

Водолазская А.И.
КОВИД-19 ПАНДЕМИЯСЫНЫҢ ХАЛЫҚАРАЛЫҚ ҚОР НАРЫҒЫНЫҢ
МӘРТЕБЕСІ ЖӘНЕ ДАМУ БОЛАШАҒЫНА ӘСЕРІ

Аңдатпа. 2020 жылғы пандемия әлемдік нарықтардың, соның ішінде қор нарығының тез құлдырауына әкелді. Әлемдік бағалы қағаздар нарығының болашақ перспективаларын болжау және дағдарыстан шығу және жағдайды тұрақтандыру жолдарын анықтау, сондай-ақ Украина үшін жеңіске жету мүмкіндіктерін анықтаудың өзекті мәселесі.

ӘОК 375.61

Джабаева М.М.
«Болашақ» академиясы
Қазақстан Республикасы, Қарағанды қ.
«Қаржы» ББ-ның ДФ-19-2к тобының студенті
Э.Ғ.М., «Қаржы» кафедрасының
аға оқытушысы Байтасова А.Б.

ҚАРЖЫЛЫҚ ТӘУЕКЕЛДІҢ КӘСІПОРЫН ҮШІН ОҢ ЖӘНЕ ТЕРІС ТҰСТАРЫ

Аңдатпа. Аталмыш мақалада қаржылық тәуекелдің мәні мен маңызы қарастырыла отырып, кәсіпорын үшін оның артықшылығы мен кемшілігі де аталып өтеді. Сондай –ақ қаржы тұрақтылығының қатынасты көрсеткіштері қаржы жағдайын сипаттайтын бірқатар тәуекел түрлерімен байланысты екені де аталып өтілді.

Қаржылық тәуекел өздігінен жақсы немесе жаман емес, әр түрлі деңгейде болады. Әрине, «тәуекел» өзінің табиғаты бойынша жағымсыз мағынаға ие, ал қаржылық тәуекел де ерекшелік емес. Тәуекел бір бизнестен бүкіл секторға, нарыққа, тіпті әлемге әсер етуі мүмкін. Тәуекел бақыланбайтын сыртқы көздерден немесе күштерден туындауы мүмкін, және оны жеңу көбінесе қиын.

Бұл нақты жағымды атрибут болмаса да, қаржылық тәуекелдің мүмкіндігін түсіну іскерлік немесе инвестициялық шешімдерді жақсартуға әкелуі мүмкін. Бағалы қағазға немесе активке байланысты қаржылық тәуекел дәрежесін бағалау сол инвестициялардың құнын анықтауға немесе орнатуға көмектеседі. Тәуекел – бұл сыйақының екінші жағы.

Тәуекелге бармай-ақ, бизнесте немесе портфолиода ешқандай прогресс немесе өсу болмайды деп айтуға болады. Ақырында, қаржылық тәуекелді бақылау мүмкін болмаса да, оған әсер ету шектеулі немесе басқарылуы мүмкін.

Артықшылықтары:

- Неғұрлым негізделген шешімдер қабылдауға шақырады
- Құнды бағалауға көмектеседі (тәуекел мен сыйақы арақатынасы)
- Талдау құралдарының көмегімен анықтауға болады

Минусы:

- Сыртқы күштердің бақыланбайтын немесе болжанбайтын күштерінен туындауы мүмкін
- Тәуекелдерді еңсеру қиын болуы мүмкін
- Тарату және бүкіл секторларға немесе нарықтарға әсер ету мүмкіндігі
- Қаржылық тәуекелді бақылау құралдары

Инвестиция саласындағы мамандар ұзақ мерзімді инвестициялармен немесе тұтасымен қор нарығымен байланысты тәуекелдерді талдау үшін қолданатын ең кең тараған әдістерге мыналар жатады:

Іргелі талдау, фирманың активтері мен кірістерін қоса, негізгі бизнестің барлық аспектілерін бағалау арқылы бағалы қағаздың меншікті құнын өлшеу процесі.

Техникалық талдау, бағалы қағаздарды статистика арқылы бағалау процесі және тарихи кірістер, сауда көлемі, акциялар бағалары және басқа да нәтижелер туралы мәліметтер қарастырылады.

Сандық талдау, нақты қаржылық коэффициент есептеулерін қолдана отырып, компанияның тарихи қызметін бағалау.

Мысалы, бизнесті бағалау кезінде қарыз бен капиталдың арақатынасы компанияның жалпы құрылымын ескере отырып, пайдаланылған қарыздың үлесін өлшейді. Қарыздың

жоғары үлесі қауіпті инвестицияларды көрсетеді. Капиталға жұмсалатын шығындар коэффициенті тағы бір коэффициент операциялардан түсетін ақша ағындарын күрделі шығындарға бөледі, бұл компания қарызын өтегеннен кейін бизнесті жүргізу үшін қанша ақша қалдырады.

Әрекет тұрғысынан кәсіби ақша менеджерлері, трейдерлер, жеке инвесторлар және корпоративті инвестициялар бойынша офицерлер әртүрлі тәуекелдерге ұшырауды азайту үшін Инвестициялық тәуекелден қорғану кез-келген қолайсыз бағалардың өзгеру мүмкіндігін өтеу үшін опциондық келісімшарттар сияқты құралдарды стратегиялық тұрғыдан пайдалануды білдіреді. Басқаша айтқанда, сіз бір инвестицияны басқасын салу арқылы хеджирлейсіз.

Қаржылық тәуекелдің нақты әлемдік мысалы

Bloomberg және басқа қаржылық комментаторлар 2018 жылғы маусымда «R» Us ойыншықтарының сатылымы жабылғанын несие берушілер мен инвесторлар үшін тәуекелді күшейтетін қарыздар мен сатып алулар мен капитал құрылымдарымен байланысты үлкен қаржылық тәуекелдің дәлелі ретінде көрсетеді.

2017 жылдың қыркүйегінде Toys «R» Us банкроттықтың 11-тарауын өз еркімен бергендігін мәлімдеді. Компанияның төрағасы мен бас атқарушы директоры осы хабарламамен қатар жарияланған мәлімдемеде серіктестік өзінің балансында 5 миллиард долларлық ұзақ мерзімді қарызды қайта құрылымдау бойынша қарыз алушылармен және басқа несие берушілермен жұмыс істеп жатқанын айтты.

CNN Money-дің мақаласында хабарланғандай, бұл қаржылық тәуекелдің көп бөлігі 2005 жылы 6,6 миллиард АҚШ долларын құрайтын «R» Us ойыншықтарын сатып алу (BB), мамонт Bain Capital, KKR & Co. және Vornado Realty Trust инвестициялық фирмаларының сатып алуынан туындаған. Компанияны жекеменшікке айналдырған бұл сатып алу оның активтерімен кепілдендірілген 5,3 миллиард доллар қарызын қалдырды және ол ешқашан қалпына келтірілмеді, өйткені жыл сайын 400 миллион долларға пайыздық төлем жасалды.

Морган бастаған синдикат міндеттемесі нәтиже бермеді. 2018 жылғы наурызда көңілді демалыс маусымынан кейін Toys «R» Us АҚШ-тағы 735 мекен-жайының барлығын азайтып, қаржылық міндеттемелер жағдайында азайып жатқан кірістер мен қолма-қол ақшаның қысымын өтеу үшін жойылатынын мәлімдеді. Сол кездегі есептерде «R» Us ойыншықтары көптеген жылжымайтын мүлік объектілерімен байланысты болуы мүмкін өтімділік тәуекелінің мысалы болып табылатын көптеген объектілерді сату кезінде қиындықтар туындағаны атап өтілді.

2018 жылдың қарашасында хедж-қорлар мен ойыншықтар «R» Us »қарыз иелері Solus Alternative Asset Management және Анджело Гордон банкрот болған компанияны бақылауға алып, тізбекті қайта жандандыру туралы әңгімелесті. 2019 жылдың ақпанында Associated Press агенттігі «R» Us ойыншықтарымен жұмыс жасайтын жаңа компания, Tru Kids Brands, осы брендті жыл соңында жаңа дүкендермен қайта сататын болады деп хабарлады. 2019 жылдың соңында Tru Kids Brands екі жаңа дүкен ашты – бірі Парамус, Нью-Джерси, екіншісі Хьюстон, Техас.

Пайдаланылған әдебиеттер тізімі:

- 1. Нидлз Б., Андерсен Х., Колдуэлл Д. Принципы бухгалтерского учета. Пер. с англ. под ред. Я. В. Соколова. – М.: Финансы и статистика, 1999 – 49 б.*
- 2. Радостовец В. В., Шмидт О. И. Теория и отраслевые особенности бухгалтерского учета. – Алматы: Центраудит – Казахстан, 2000 – 5 б.*
- 3. Хорнгрен Ч.Т. Фостер Дж. Бухгалтерский учет: управленческий аспект: Пер. с англ. / Под ред. Я.В. Соколова. – М.: Финансы и статистика, 1995 – 16 б.*

Zhusupalieva A.B.
Student, South Kazakhstan University. M. Auezov
Shymkent, Republic of Kazakhstan
azhusupalieva@internet.ru
Scientific adviser senior lecturer, master, Egemberdi A.A.

PROBLEMS OF FINANCIAL SYSTEM AND THE COMPETITIVENESS OF NATIONAL ECONOMIES

Annotation. What we need to know about economy, a little on how to achieve safety in your savings, and ideas for implementing the country.

What is money? The simplest answer to this question is as follows: money is what people agree to use to pay for goods and services. That is money is a means of payment.

Money is what usually does not spoil with time and can be used for financing purchases in the future. In other words, money is also a means of saving.

Besides, it is convenient to set the cost of other things just in money. In other words, the third purpose of money is to measure cost on a uniform scale.

Depending on historical epoch and surrounding circumstances as money various non-living and alive, mathematical and non-mathematical objects could be used. We will see that modern money is also very unvaried.

One of the most uncomplicated questions is where money comes from in the economy and where it disappears from, what is the difference between cash and non-cash money, whether it is a product or an obligation. Money illusion [1]

Money can become worthless as a result of inflation or grow in price as a result of deflation. These processes have a serious impact on our well-being, especially if the matter in question is a matter of a few years. It would be reasonable to take financial decisions with the corresponding modification, i.e., to deduct the rate of inflation* for the goods purchased from the growth rate of their income. However, prices for various goods change by different amounts and at different times and it is difficult to make such modifications.

The fact that people often take financial decisions without regard to the cost of money is called "money illusion". *Inflation is price growth. If they say that inflation was 5%, it means that prices grew by 5% on average over the year. Accordingly, one thousand tenge, which we have, has lost a part of its purchasing capacity. Now it can be used to buy about the same amount of goods and services as a year ago. [2]

Monetary assessment [3]

It is curious that money changes our perception of the situation simply by the fact of its mentioning. There have been some experiments showing that conversations about money and values (or just the type of money or even the environment of the room), reminiscent of the office space) usually sets people on a more egoistic behaviour.

Another manifestation of this phenomenon is that people are more willing to do what you ask for without any fees than for a small fee. Small payment makes us think about the high cost of our time and disappoints, and free request awakens good feelings in us and therefore raises us up.

One of the most familiar examples of the influence of children on interpersonal relations is the attempts by the Administration of the kindergarten in Israel to reduce the lateness of the evening for parents who come to pick up their children. The management of the day care center has introduced penalties for those parents who collect their children after the agreed time. What was the astonishment of the management when the number of delays grew? Parents have accepted introduction of fines as legalized payment for late arrival of the child and without former corruptions of the parents have started to use this "market service". The management of day care center quickly enough has abolished penalties, however the quantity of delays has grown even more, as parents have perceived it as that "market service" became free-of-charge.

Useful tips:

- Before you buy, compare prices and recollect your planned costs. Sometimes cheap at first sight afterwards will appear expensive and unnecessary.

- Remember about inflation. Take into account the reduced purchasing power of money when planning the budget.

- When planning the budget do not forget about taxes. Find out about legal ways to reduce tax payments.

What is economics? It is made up of a series of simple parts and a huge number of repetitive transactions. They create the three main forces that make up the economy.

Let's start with the simplest part - the transaction. The essence of a transaction is that the buyer gives money or credit to the seller in exchange for goods, services, etc. If you divide the amount spent by the amount sold, you get the price. This is the transaction. The biggest seller-buyer is the government. It consists of two important parts, the central government which collects taxes and spends money. And the central bank, which controls the amount of money and credit to the economy by influencing interest rates and printing new money. Credit is one of the most important parts of the economy. It includes creditors and debtors. Creditors usually want to make more money and debtors want to buy things they can't afford at the moment, such as a house, a car or an investment in their own business. A loan helps both to get what they want, the debtors promise to pay back the amount borrowed, plus interest from the top, when interest rates are high less money is borrowed because the lender, when interest rates are low the number of loans rises because borrowing becomes cheaper. When the debtor promises to pay a given amount, and the creditor believes him, credit is created. When the transaction takes place, the credit becomes a debt; the debt is both an asset of the creditor and an obligation of the debtor. In the future, when the loan and the interest on it have been paid, the asset and the liability disappear and the transaction is considered completed. Why is credit so important? Because when the debtor gets credit he can increase his spending, remember that spending stimulates the economy, this is true because, one man's spending is another man's income, just think, your spending is someone else's earning. Then there are nuances and details that don't need to be specified, our goal is to understand what the economy is all about. [4]

So what is the problem with the financial system?

It is bad when credit finances through measured consumption which cannot be paid for. Credit is useful if it allocates resources efficiently and generates revenue for debt repayment, for example if you buy a big television set on credit (debt), it doesn't generate revenue for debt repayment. If you buy a tractor, for example, and harvest more crops with it, you will get rid of debt sooner and raise your standard of living. One of the big problems in our country is just "bad" credit, how efficient is your smartphone in relation to the global labor market, for example. On this basis another problem arises, the reduction of lending by banks to both legal entities and individuals. The continuing decline in lending for the third year in a row - and this decline has been recorded in tenge against the background of a two-fold devaluation of the national currency - is a significant negative factor for Kazakhstan's economy, since it slows down growth or even leads to a decline in the production of goods and services in some important sectors. The decline in mortgage lending was the main factor behind the decline in residential property prices.

Also, uncertainty in the currency market, high and still growing debt burden of the main sectors of the economy.

The uncertainty on the currency market is determined by the fact that the exchange rate of the tenge is still not fully market-based, as it is largely formed by the National Bank's interventions. Accordingly, market participants have no basis for predicting this exchange rate and their business - if the National Bank maintains an overvalued exchange rate today, there is no guarantee that it will continue to do so in the future. Equally, there are no benchmarks to judge to what extent this support will continue, what levels are considered optimal by the regulator, whether the tenge will be supported in case of its depreciation, etc. It is also obvious that the free exchange rate regime declared by the National Bank is not ensured in practice, and the regulator has a direct and very significant impact on the relevant processes.

How to increase competitiveness?

Small economies will only be able to maintain their long-term and sustained high growth by exporting goods and services. From the perspective of Kazakhstan's future competitiveness, it is not only exports that are important, but also exports of non-resource goods and services. We must produce for the entire world. At the same time, it is clear that today it is useless to compete with China in terms of production of any products on the world market, and not only with it, but with the whole world, but we have to produce one way or another.

Let me give an example in a specific area. Worldwide production of substitutes for natural materials is increasing, one of which is plastics, a product of petroleum refining. It is used in almost every branch of the economy. As long as in nearest twenty - thirty years there is demand on these granules, in which form it is delivered, it is necessary to construct in the West of Kazakhstan some large factories, where oil is pumped. Provide large-scale production with modern equipment, which will make it possible to produce products of the highest quality. Also, to build in this area accompanying industries to produce plastic pipes of different sizes, other products related to plastic production, plastic and fiberglass, etc... And only then locate research laboratories (risk projects) in this area and implement innovations.

But don't forget about nature. Don't hide the problem, when people are open-minded, they will be more cautious. Don't exacerbate your own situation, why risk it when the people already don't trust you very much. At least don't keep quiet about environmental issues. After all, this issue is relevant to all countries, no matter how much industry you build, do not forget about the values, you understand by yourself the relation between demographics and the economy.

A similar attitude may be used for the development of cattle breeding in the north of Kazakhstan, which will enable the mass production of meat and dairy products, leather goods, etc., while in the south - the construction of thousands of greenhouses to grow vegetables and fruits. In this way, we will have 14 priority areas in our 14 regions and each region will be involved in a certain kind of activities. This, in turn, will involve about 60-70% of the active population of Kazakhstan in the implementation of the program.

List of sources used:

[4] <https://youtu.be/8BaNOIfMLE>

[1] <https://finuch.ru/chapter/7922>

[2],[3] <https://finuch.ru/lectures/8242>

Жусупалиева А.Б.

**ПРОБЛЕМЫ ФИНАНСОВЫХ СИСТЕМ И ПОВЫШЕНИЕ
КОНКУРЕНТОСПОСОБНОСТИ НАЦИОНАЛЬНОЙ ЭКОНОМИКИ**

Аннотация. Что нам нужно знать об экономике, немного о том, как обеспечить безопасность ваших сбережений, и идеи для реализации в стране.

Жусупалиева А.Б.

**ҚАРЖЫ ЖҮЙЕЛЕРІНІҢ ПРОБЛЕМАЛАРЫ ЖӘНЕ ҰЛТТЫҚ ЭКОНОМИКАНЫҢ
БӘСЕКЕГЕ ҚАБІЛЕТТІЛІГІН АРТТЫРУ**

Аңдатпа. Экономика туралы не білуіміз керек, жинақтарыңыздың қауіпсіздігін қалай қамтамасыз ету туралы және елде жүзеге асыру жайында идеялар.

УДК: 336.6

Есенбеков О.С.

студент, Академии «Volashaq»

город Караганда, Республика Казахстан

aigul_daribekova@mail.ru

Научный руководитель к.э.н., профессор Дарибекова А.С.

**ФИНАНСОВЫЙ АНАЛИЗ И ЕГО ЗНАЧЕНИЕ ДЛЯ ПОВЫШЕНИЯ
ЭФФЕКТИВНОСТИ УПРАВЛЕНИЯ ХОЗЯЙСТВУЮЩИХ СУБЪЕКТОВ**

Аннотация. Управление финансами хозяйствующего субъекта предполагает разработку методов, направленных на достижение определенных целей, конечной из которых является обеспечение прочного и устойчивого финансового состояния предприятия. В настоящее время такой подход необходим: в условиях рыночных отношений каждая компания заинтересована в стабильности, платежеспособности, возможностях экономического роста, в современных методах финансового анализа. Этим обусловлено изучение методов финансового анализа хозяйствующего субъекта.

Для благополучия хозяйствующего субъекта любой организационно-правовой формы и отраслевой принадлежности необходимо в системе управления особое место отводить такому направлению менеджмента, как управление финансами. В таком понимании "финансовый менеджмент" представляет собой управление совокупностью денежных отношений, возникающих в процессе производства и реализации продукции (товаров, работ, услуг) и включающих формирование и использование денежных доходов, обеспечение круговорота средств в воспроизводственном процессе, организацию взаимоотношений с другими предприятиями, бюджетом, банками, страховыми организациями и т.д.

Очевидно, что самый простой и эффективный путь к благополучию компании - это высокий уровень дохода, рост объема продаж. Но это зависит, скорее, от рыночной конъюнктуры, внедрения инноваций и эффективной деятельности маркетинговых служб. К финансовому менеджменту здесь следует отнести лишь составление прогнозов выручки от реализации и принятие основанных на этих прогнозах управленческих решений, направленных на оптимизацию финансовых процессов.

В многочисленной литературе по таким дисциплинам, как финансовый менеджмент, аудит, финансовый анализ деятельности предприятия, понятие "финансовое состояние" (или как его еще называют «финансовое положение») предполагается довольно очевидным, однако трактовки при этом в различных изданиях существенно отличаются.

Условно можно выделить два подхода к определению этого понятия. Согласно первому подходу, "финансовое состояние предприятия характеризуется размещением и использованием средств (активов) и источниками их формирования". К сторонникам этого определения можно отнести таких авторов, как Шеремет А.Д., Родионова В.М., Федотова М.А. Но наиболее полное определение здесь сформулировали Русак Н.А. и Русак В.А.: "Финансовое положение предприятия характеризуется обеспеченностью финансовыми ресурсами, необходимыми для нормальной производственной, коммерческой и других видов деятельности предприятия, целесообразностью и эффективностью их размещения и использования, финансовыми взаимоотношениями с другими субъектами хозяйствования, платежеспособностью и финансовой устойчивостью".

В определениях второго подхода финансовое состояние трактуется не как сложившиеся условия, ситуация, а как оценка этой ситуации: "Финансовое состояние - это совокупность показателей, отражающих наличие, размещение и использование финансовых ресурсов" (М.Н. Крейнина, А.И. Ковалев и В.П. Привалов, С.А. Стулов, Балабанов И.Т.).

Главной целью финансового анализа является расчет ключевых (наиболее емких) параметров, дающих объективную и точную картину финансового состояния предприятия, его прибылей и убытков, изменение в структуре активов и пассивов, в расчетах с дебиторами и кредиторами. При этом финансового менеджера может интересовать как текущее финансовое состояние предприятия, так и его состояние на ближайшую или более отдаленную перспективу. Но не только временные границы определяют альтернативность целей финансового анализа. Они зависят также от целей субъектов финансового анализа, т.е. конкретных пользователей финансовой информации.

Цели анализа достигаются в результате решения определенного взаимосвязанного набора аналитических задач. Аналитическая задача представляет собой конкретизацию целей анализа с учетом организационных, информационных, технических и методических возможностей проведения анализа. Основным фактором, в конечном счете, является объем и качество исходной информации. При этом надо иметь в виду, что периодическая финансовая отчетность предприятия – это лишь информация, подготовленная в ходе выполнения на предприятии учетных процедур.

Анализ текущего финансового состояния служит не только способом оценки ситуации, но и является отправным пунктом для предсказания будущего положения и планирования действий, которые повлияют на ход событий в будущем. По постановке задач и процедурам анализ отечественных компаний не имеет существенных отличий от традиционного подхода, под которым понимается совокупность методов, инструментов и технологий, применяемых для сбора, обработки и интерпретации данных о хозяйственной деятельности компании, отраженных в бухгалтерской или какой-либо иной документации.

Как правило, для общего анализа состояния предприятия достаточно основных форм финансовой отчетности: бухгалтерского баланса; отчета о прибылях и убытках, и, отчета о движении денежных средств. В отдельных случаях возникает потребность в дополнительной

информации, например, аналитика финансовых результатов по каждому подразделению компании, по виду продукции или более подробные ежеквартальные, ежемесячные отчеты.

В настоящее время применяется широкий набор методов и инструментов финансового анализа, и невозможно определить оптимальную методологию даже для ряда схожих предприятий. Каждая компания требует индивидуального подхода.

Практика финансового анализа уже выработала основные методы анализа финансовых отчетов. Выделяют шесть основных методов:

1. Горизонтальный (временной) анализ – сравнение каждой позиции отчетности с предыдущим временным периодом.

2. Вертикальный (структурный) анализ – определение структуры итоговых финансовых показателей с выявлением влияния каждой позиции отчетности на конечный результат.

3. Сравнительный (пространственный) анализ – это анализ, включающий в себя внутрихозяйственный анализ свободных показателей отчетности по отдельным показателям фирмы, дочерних фирм, подразделений, цехов, и межхозяйственный анализ показателей анализируемой фирмы с показателями фирм конкурентов, со среднеотраслевыми и среднехозяйственными данными.

4. Факторный анализ – это анализ влияния отдельных факторов на результативный показатель с помощью детерминированных приемов исследования. Факторный анализ может быть как прямым, когда результативный показатель дробят на составные части, так и обратным, когда отдельные элементы соединяют в общий результативный показатель.

5. Трендовый анализ – сравнение каждой позиции отчетности с рядом предшествующих периодов и определения тренда, т.е. основной тенденции динамики показателя, очищенной от случайных влияний и индивидуальных особенностей отдельных периодов. С помощью тренда прогнозируются возможные значения показателей в будущем, а соответственно, ведется перспективный прогноз анализа.

6. Анализ относительных показателей (коэффициентов) – это расчет отношения между отдельными позициями отчета или позициям разных форм отчетности, определение взаимосвязей показателей.

В основе традиционного подхода, да и всего финансового анализа, лежит расчет целевых финансовых показателей (коэффициентов), характеризующих тот или иной аспект финансового состояния. Аналитические коэффициенты являются удобным средством обобщения огромного объема финансовых данных компании, они помогают задать правильные вопросы, однако, редко дают ответы на них.

Система аналитических коэффициентов – ведущий элемент анализа финансового состояния, применяемый различными группами пользователей: менеджеры, аналитики, акционеры, инвесторы, кредиторы и др.

Количество используемых на практике методов расчета характеристик финансового состояния невозможно определить, так как каждый, выступающий в роли аналитика, использует свой набор коэффициентов. Важнее не выбрать формулу, а объяснить ее.

Вопрос выбора классификации и перечня коэффициентов не вызывает принципиальных споров, достаточно лишь понять механизм расчета и анализа финансовых показателей.

Рассмотрим некоторые из них

Коэффициенты платежеспособности (ликвидности) характеризуют возможность предприятия своевременно рассчитываться по своим текущим долгам за счет оборотных активов различного уровня ликвидности. В результате расчета устанавливается, в достаточной ли степени обеспечено предприятие оборотными средствами, необходимыми для расчетов с кредиторами по текущим операциям. Поскольку различные виды оборотных средств обладают различной степенью ликвидности, рассчитывают несколько коэффициентов ликвидности: коэффициент абсолютной ликвидности, коэффициент быстрой (промежуточной) ликвидности, коэффициент текущей ликвидности

Коэффициенты прибыльности больше всего вызывают интерес у внешних пользователей, так как по сути являются показателями эффективности и экономической целесообразности всей деятельности предприятия.

Коэффициенты управления активами позволяет судить, насколько полно компания использует свои активы. Эффективность финансово-хозяйственной деятельности оценивается протяженностью операционного цикла, зависящей от оборачиваемости средств в различных видах активов. При прочих равных условиях ускорение оборачиваемости свидетельствует о

повышении эффективности. Поэтому основными показателями этой группы являются показатели эффективности и использования материальных, трудовых и финансовых ресурсов: фонд отдачи, оборачиваемость средств в запасах и расчетах.

Коэффициенты финансовой зависимости (устойчивости) позволяют выявить уровень финансового риска, связанного со структурой источников финансовых средств, степень финансовой стабильности в будущем периоде, степень зависимости от кредиторов и инвесторов.

Большинство показателей устойчивости (за исключением коэффициента износа, коэффициента покрытия процентов) тесно связаны, так как все они рассчитываются на основе деления различных комбинаций статей баланса.

Коэффициенты рыночной активности нужны финансовому менеджеру для налаживания взаимоотношений с имеющимися и потенциальными инвесторами, а также для управления структурой капитала без нарушения интересов инвесторов. Данные показатели позволяют оценить реальную стоимость акций компании, предсказать последствия эмиссии, консолидации или выкупа акций. Этот анализ предусматривает сопоставление пространственно-временных показателей, характеризующих положение капиталов на рынке ценных бумаг: дивидендный доход, доход на акцию, ценность акции и др. Этот фрагмент анализа выполняется главным образом в компаниях, зарегистрированных на рынке ценных бумаг и реализующих там свои акции.

Список использованных источников:

1. Дюсембаев К.Ш. Аудит и анализ финансовой отчетности. - Алматы: Каржы-каражат, 1998.

2. Шеремет А.Д. Анализ и диагностика финансово-хозяйственной деятельности предприятия: Учебник / А.Д. Шеремет. — М.: Инфра-М, 2017. — 352 с.

3. Савицкая Г.В. Анализ хозяйственной деятельности предприятий АПК: Учебник / Г.В. Савицкая. — М.: Инфра-М, 2018. — 48 с.

4. Фридман, А. М. Анализ финансово-хозяйственной деятельности. Практикум: учебное пособие / А.М. Фридман. – Москва: РИОР: ИНФРА-М, 2021. – 204 с.

Есенбеков О.С.

ҚАРЖЫЛЫҚ ТАЛДАУ ЖӘНЕ КӘСПКЕРЛІК СУБЪЕКТІЛЕРДІ БАСҚАРУ ТИІМДІЛІГІН АРТТЫРУ ҮШІН ОНЫҢ МАҢЫЗЫ

Аңдатпа. Шаруашылық жүргізуші субъектінің қаржылық менеджменті белгілі бір мақсаттарға қол жеткізуге бағытталған әдістерді әзірлеуді қамтиды, оның түпкілікті мақсаты кәсіпорынның күшті және тұрақты қаржылық жағдайын қамтамасыз ету болып табылады. Қазіргі уақытта мұндай тәсіл қажет: нарықтық қатынастар жағдайында әрбір компания тұрақтылыққа, төлем қабілеттілігіне, экономикалық өсу мүмкіндіктеріне және қаржылық талдаудың заманауи әдістеріне қызығушылық танытады. Бұл шаруашылық жүргізуші субъектінің қаржылық талдау әдістерін зерттеуге байланысты.

ӘОК 364.75

Жаксылыков Е.А.

«Болашақ» академиясы

Қазақстан Республикасы, Қарағанды қ.

«Қаржы» ББ-ның дФ-20-2с тобының студенті

э.ғ.м., «Қаржы» кафедрасының

аға оқытушысы Байтасова А.Б.

ҚАРЖЫЛЫҚ ТАЛДАУДЫҢ КӘСПОРЫН ҮШІН ҚАЖЕТТІЛІГІ

Аңдатпа. Аталмыш мақалада қаржылық талдаудың мәні мен маңызы қарастырыла отырып, кәсіпорын үшін оның маңыздылығы да аталып өтеді. Сондай-ақ қаржы тұрақтылығының қатынасты көрсеткіштері қаржы жағдайын сипаттайтын бірқатар коэффициенттермен сипатталады.

Кез-келген бизнес түрінің нәтижесі қаржылық ресурстардың бар болуы мен олардың пайдалану тиімділігінен тәуелді. Қаржы ресурстарын кәсіби басқару қазіргі сандық талдау әдістерін пайдалана отырып кәсіпорынның қаржылық – экономикалық жағдайына терең талдау жүргізуді талап етеді. Осыған байланысты бүгінгі күні қаржылық талдаудың маңызы артып отыр. Себебі қаржылық талдаудың негізгі мазмұны – қаржылық тәуекел деңгейін бағалау мен капитал табыстылығының деңгейін жобалау мақсатымен кәсіпорынның қаржылық жағдайы мен оны анықтаушы факторларды кешенді, жүйелі оқу.

Кәсіпорынның қаржылық жағдайы– айналыс үрдісіндегі капиталдың жағдайын сипаттайтын және шаруашылық субъектінің нақты сәттегі өз қызметін қаржыландыру мүмкіншілігін бейнелейтін көрсеткіштер жүйесімен анықталады. Қорыта келгенде, кәсіпорынның қаржылық жағдайы оның қаржылық тұрақтылығы мен төлем қабілеттілігімен сипатталады.

Корпорацияның қаржы тұрақтылығын талдау оның есеп беру кезеңіндегі қаржы ресурстарын қаншалықты дұрыс басқарғаны туралы мәселені анықтауға мүмкіндік береді. Корпорацияның қаржы тұрақтылығы қатынасты және абсолютті көрсеткіштермен сипатталады. Осыған сәйкес корпорацияның қаржы тұрақтылығын талдау барысында оның қатынасты және абсолютті көрсеткіштері зерттеледі.

Қаржы тұрақтылығының қатынасты көрсеткіштері қаржы жағдайын сипаттайтын бірқатар коэффициенттермен сипатталады. Олар: тәуелсіздік коэффициенті, тәуелділік коэффициенті, қаржыландыру коэффициенті, қарыз және меншікті қаражаттардың арақатынасы коэффициенті, инвестицияларды өтеу коэффициенті, инвестициялау коэффициенті және т.б.

Қаржы тұрақтылығының абсолютті көрсеткіштері — тауарлы-материалдық босалқылардың олардың қалыптасу көздерімен қамтамасыз етілу дәрежесін көрсететін көрсеткіштер.

Меншікті айналым капиталының нақтылығы (Ма.к.). Бұл көрсеткіш меншікті капитал (Мк) мен ұзақ мерзімді активтердің (Ұа) айырмасы ретінде анықталады: $Ма.к. = Мк - \text{Ұа}$

Қаржылық тұрақтылықтың сыртқы көрінісі – кәсіпорынның төлем қабілеттілігі. Кәсіпорынның төлем қабілеттілігі – бұл субъектінің өз міндеттемелерін уақытында өтей алу мүмкіншілігі.

Кәсіпорынның қаржылық тұрақтылығына бірнеше факторлар әсер етеді. Оларды негізінен ішкі және сыртқы факторларға топтастыруға болады. Кәсіпорынның қаржылық тұрақтылығына әсер етуші ішкі факторлар:

- кәсіпорынның салалық ерекшелігі;
- шығарылатын өнім (жұмыс, қызмет);
- жарғылық капитал көлемі;
- шығын көлемі, оның табыспен салыстырғандағы динамикасы;
- мүлік пен қаржы ресурстарының жағдайы, олардың құрамы мен құрылымы;
- кәсіпорынды басқару тиімділігі, т.б.

Сыртқы факторлар:

- мемлекеттегі саяси – экономикалық жағдай;
- төлем қабілетті сұраныс пен тұтынушылар табысы;
- салық және несие саясаты;
- құқықтық – нормативтік база;
- сыртқы – экономикалық байланыстар, т.б.

Қаржылық жағдайды талдау кәсіпорынның шаруашылық қызметін талдаудың ең соңғы кезеңі. Ол ішкі және сыртқы қаржылық талдау болып бөлінеді. Олар бір-бірінен мақсаты мен мазмұны бойынша ерекшеленеді.

Ішкі қаржылық талдау – бұл кәсіпорынның қаржылық жағдайын тұрақтандыру, оның табыстылығын арттыру мақсатымен капиталдың қалыптасу механизмін, орналасуы мен пайдаланылуын талдау, яғни ол басқарушылық талдаудың бір сатысы. Ал сыртқы қаржылық талдау – инвестициялау тәуекелін анықтау мақсатымен субъектінің қаржылық жағдайын инвестордың, серіктестер мен бәсекелестердің талдауы.

Кәсіпорынның қаржылық жағдайына жүргізілген талдау – кәсіпорын басшылығы осы уақыт аралығында қаржы ресурстарын қаншалықты ұтымды басқарған деген сұраққа жауап беруі тиіс. Осыған орай кәсіпорынның қаржылық жағдайын талдаудың негізгі міндеттері келесілер:

- кәсіпорынның қаржылық жағдайына уақытында әрі объективті баға беру, оның әлсіз жақтарын анықтау және оның пайда болу себептерін оқу;
- кәсіпорынның қаржылық жағдайын, оның төлем қабілеттілігі мен қаржылық тұрақтылығын жоғарылату резервтерін іздестіру;
- қаржы ресурстарын неғұрлым тиімді пайдалану мен кәсіпорынның қаржылық жағдайын нығайтуға бағытталған шаралар жүйесін дайындау;
- қаржы ресурстарын түрліше пайдалану нұсқаларындағы қаржылық нәтиже мен қаржылық жағдайдың үлгілерін жобалау.

Міндеттерге қол жеткізу үшін кәсіпорынның қаржылық жағдайын талдау келесідей кезектілікте жүргізілуі тиіс:

Кәсіпорынның мүлктік жағдайы мен капитал құрылымын талдау.

Капиталды пайдалану тиімділігі мен интенсивтілігін талдау.

Кәсіпорынның қаржылық тұрақтылығы мен төлем қабілеттігін талдау.

Кәсіпорынның несие қабілеттілігі мен банкроттылығының ықтималдылығын талдау.

Кәсіпорынның қаржылық жағдайын сауықтыру бағыттарын жобалау.

Кәсіпорынның қаржылық қызметінің стратегиялық міндеті – меншікті капиталды көбейту мен кәсіпорынның нарықтағы тұрақты жағдайын қамтамасыз ету.

Қаржылық талдау қаржылық менеджмент пен аудиттің негізгі элементі болып табылады. Кәсіпорынның қаржылық жағдайын тұрақтандыру үшін, капитал түсімдерін жоғарлату үшін қаржылық есеп беру негізі болып табылады. Несие алушы және инвесторлар қаржылық есеп беруді өздерінің қарыз алуы және салымдар бойынша өз тәуекелдерін минимумға жеткізуге талдау жүргізеді.

Пайдаланылған әдебиеттер тізімі:

- 1 Нидлз Б., Андерсен Х., Колдуэлл Д. *Принципы бухгалтерского учета. Пер. с англ. под ред. Я. В. Соколова.* – М.: Финансы и статистика, 1999 – 49 б.
- 2 Радостовец В. В., Шмидт О. И. *Теория и отраслевые особенности бухгалтерского учета.* – Алматы: Центраудит – Казахстан, 2000 – 5 б.
- 3 Хорнгрен Ч.Т. Фостер Дж. *Бухгалтерский учет: управленческий аспект: Пер. с англ. / Под ред. Я.В. Соколова.* – М.: Финансы и статистика, 1995 – 16 б.

UDK 336.61

Zaika K.O.

Applicant of the third (educational and scientific) level of higher education
of Kremenchuk Mykhailo Ostrohradskyi National University

Kremenchuk, Ukraine

kateorlova.977@gmail.com

Scientific director: Doctor of Economic Sciences, Professor Pochtovyuk A.B.

**SCORING APPROACH TO A RETROSPECTIVE ASSESSMENT
OF AN ENTERPRISE FINANCIAL STABILITY**

Annotation. *The article is devoted to forecasting of financial stability as a key factor in competitiveness.*

The relevance of the research is determined by the fact that one of the essential conditions for increasing the competitiveness of the national economy is to ensure a high level of competitiveness of domestic enterprises in Ukraine. Financial stability of the enterprise is one of the main conditions for the vital activity, development and ensuring a high level of competitiveness of the enterprise [1]. The methodological basis of the research is a scoring approach to a retrospective assessment of the level of financial stability of the enterprise in synergy with economic and mathematical methods of forecasting and trend analysis.

Azarenkova G., Golovko O. and Abrosimova K. think that timely analysis of financial sustainability creates new opportunities for the enterprise to identify reserves in order to enhance its competitive position, increase market share and fulfill other tactical and strategic goals [2]. Savchenko

I. and Nagorna I. as approach to evaluate financial stability of an enterprise were considered scoring approach that means adding liquidity ratios to indicators in a score evaluation of financial stability [3]. A detailed analysis of the theoretical foundations for using the scoring approach in retrospect suggests that a prospective assessment of the financial stability level of an enterprise can be obtained by predicting the following types of indicators:

- rating score;
- coefficients, which are the basis of the calculated rating score (current liquidity ratio, coefficient of provision with own sources of financing, autonomy coefficient, financial independence coefficient in terms of the formation of stocks and expenses);
- absolute indicators of financial statements, which serve as the basis for the calculated values of the coefficients.

Rating forecasting has a number of significant drawbacks, since it may not take into account existing trends. Such shortcomings are especially relevant for financially unstable enterprises. With a consistently high rating in dynamics, which negatively characterizes financial security, the forecast value will coincide with it, while the objective trend may be of a different nature, due to an improvement in financial condition. Similarly, there is a high inverse error for financially successful enterprises with a minimum rating level, which positively characterizes their financial stability. Forecasting absolute indicators threatens to violate the balancing ratios in the financial statements, which can lead to an unreliable forecast. The goal of forecasting in terms of its accuracy will not be achieved. Thus, as the objects of forecasting, one should choose the coefficients for calculating the evaluation rating of the enterprise's financial stability level. The obtained predictive values can be used as initial points for the scoring approach, which will expand its effect for the current period and prospects. Calculations of indicators of the financial condition are proposed to be carried out on the basis of the financial statements of the Ukrainian metallurgical industry enterprise JSC Poltava GOK (Table 1).

Table 1. Indicators of JSC «Poltava GOK» financial condition

| Indicators | Year | | | | | | |
|--|-------|------|------|------|------|------|----------|
| | 2015 | 2016 | 2017 | 2018 | 2019 | 2020 | 2021, Q2 |
| Coverage ratio | 0.04 | 0.02 | 0.09 | 0.14 | 0.87 | 1.43 | 2.25 |
| Autonomy coefficient | 0.07 | 0.98 | 0.99 | 0.67 | 0.62 | 0.67 | 0.74 |
| Coefficient of provision with own working capital stocks | -3.13 | 2.25 | 2.27 | 1.23 | 2.72 | 6.95 | 10.21 |
| Asset turnover ratio | 0.64 | 0.74 | 0.77 | 0.80 | 0.38 | 0.86 | 0.48 |
| Accounts payable turnover ratio | 1.00 | 0.47 | 0.49 | 0.31 | 0.39 | 1.47 | 0.37 |

The financial ratios serve as a convenient means of generalizing an immense amount to financial data and an instrument of the comparative analysis of the company performance [4]. Using the analysis of trend lines of the considered indicators of financial condition (Fig. 1-5), a forecast of the level of financial stability of the enterprise was built. The predicted value of the coverage ratio will be 1.78. The predicted value of the autonomy coefficient will be 0.79. The predicted value of the coefficient of provision with own working capital stocks will be 4.69. The predicted value of the asset turnover ratio will be 0.54. The predicted value of the accounts payable turnover ratio will be 0.82.

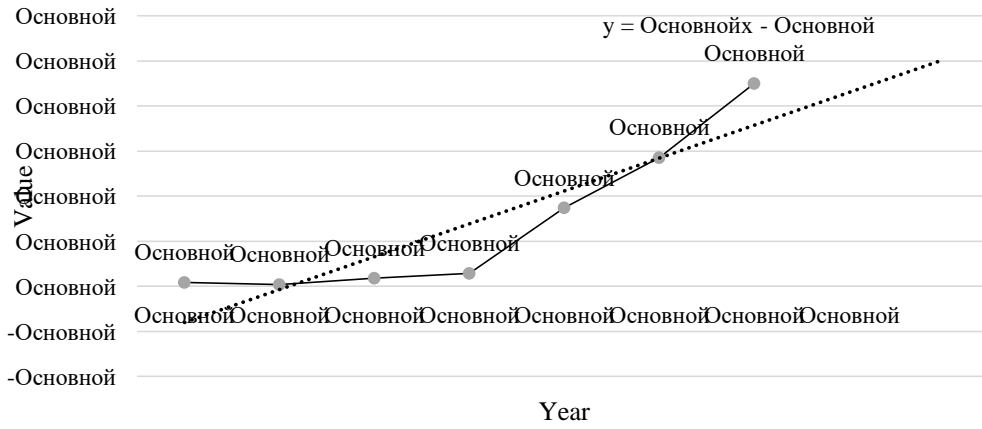

Fig. 1 – Forecast of coverage ratio for JSC «Poltava GOK»

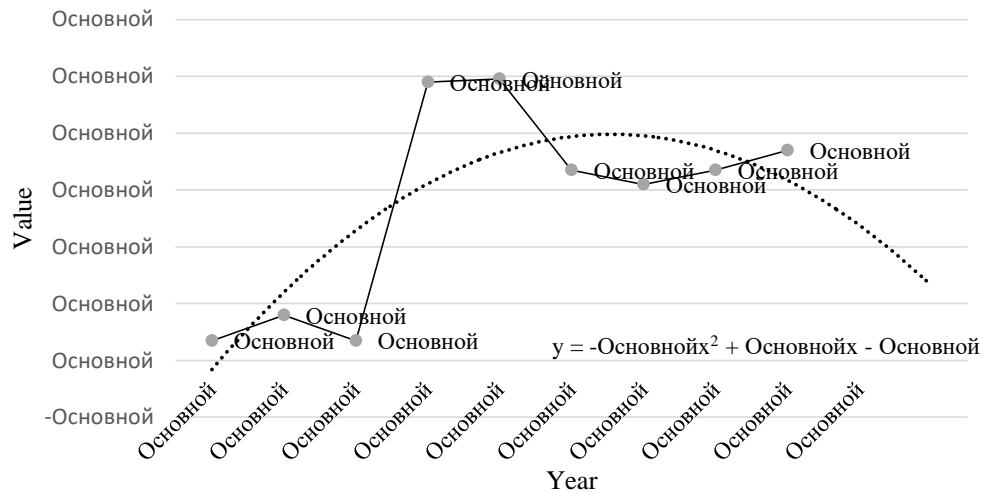

Fig. 2 – Forecast of autonomy coefficient for JSC «Poltava GOK»

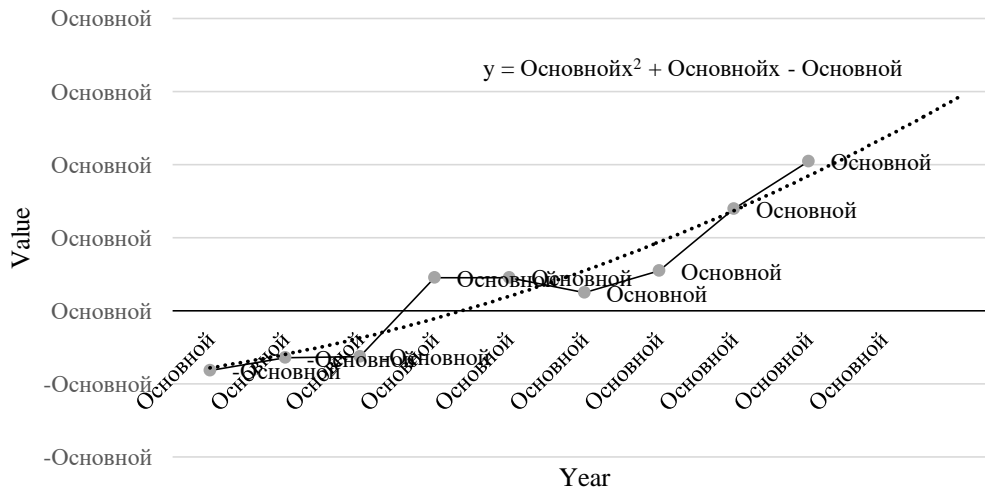

Fig. 3 – Forecast of coefficient of provision with own working capital stocks for JSC «Poltava GOK»

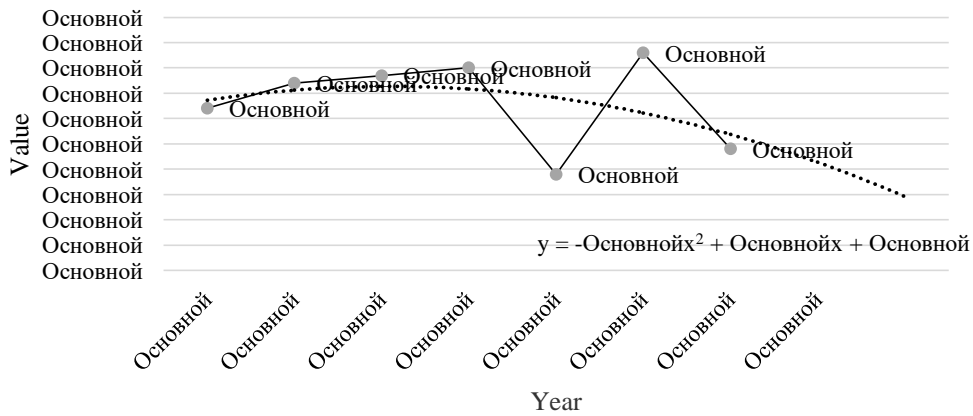

Fig. 4 – Forecast of asset turnover ratio for JSC «Poltava GOK»

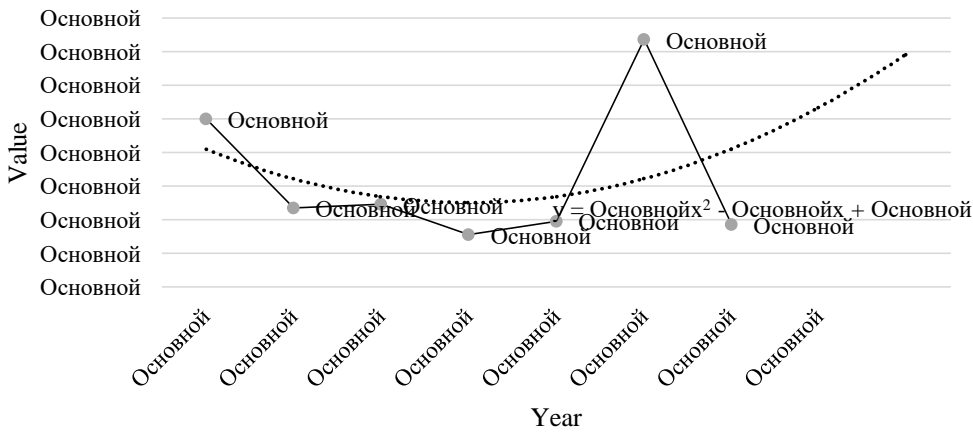

Fig. 5 – Forecast of accounts payable turnover ratio for JSC «Poltava GOK»

To make an express analysis of the enterprise’s financial security level, it has been proposed the approach by using scores (Tab. 2-3).

Table 2. Limit values of indicators of the enterprise’s financial condition to determine the level of financial security

| Indicators | Ilevel | II level | IIIlevel |
|--|--------|----------|----------|
| Coverage ratio | >2 | 1-2 | <1 |
| Autonomy coefficient | >0.7 | 0.5-0.7 | <0.5 |
| Coefficient of provision with own working capital stocks | >0.8 | 0.5-0.8 | <0.5 |
| Asset turnover ratio | >0.95 | 0.5-0.95 | <0.5 |
| Accounts payable turnover ratio | >5.2 | 2.5-5.2 | <2.5 |

Table 3. Determining the rating of financial security indicators

| Variant | | | 1 | | 2 | | 3 | |
|--|------------|--------|-------|--------|-------|--------|-------|--------|
| | Indicators | Rating | Level | Scores | Level | Scores | Level | Scores |
| Coverage ratio | | 25 | 1 | 25 | 2 | 50 | 3 | 75 |
| Autonomy coefficient | | 20 | 1 | 20 | 2 | 40 | 3 | 60 |
| Coefficient of provision with own working capital stocks | | 20 | 1 | 20 | 2 | 40 | 3 | 60 |
| Asset turnover ratio | | 20 | 1 | 20 | 2 | 40 | 3 | 60 |
| Accounts payable turnover ratio | | 15 | 1 | 15 | 2 | 30 | 3 | 45 |
| Total | | 100 | | 100 | | 200 | | 300 |
| Level | | | | I | | II | | III |

Gradation: I level – high level of safety (100–150 points); II level – normal security level (151–230 points); III level – pre-crisis security level (231–250 points); IV level – critical level of enterprise security (251–300 points). According to calculations, the forecast value of the rating for JSC «Poltava GOK» is 175, which indicates a normal level of security. The proposed method of determining the level of financial security of the enterprise will allow making comprehensive conclusions about the level of protection of enterprise financial interests now and in the future, and identifying reserves for its improvement, that is most important of strategic direction of Ukraine's development.

References:

1. But, T. V. and Netudyhata, K. L. (2020), *Analysis of the financial sustainability of enterprises in modern conditions*, *Efektivna ekonomika*, [Online], vol. 3, available at: <http://www.economy.nayka.com.ua/?op=1&z=7748> (Accessed 05 Feb 2022).
2. Azarenkova G., Golovko O., Abrosimova K. (2018). *Management of enterprise's financial sustainability and improvement of its methods*. *Accounting and Financial Control*, 2(1), 1-14.
3. Savchenko I. and Nagorna I. (2018), *The Evaluation of Methodological Aspects of the Trade Enterprises Financial Stability Analysis*, *Buhalterinès apskaitos teorija i praktika*, 0(17-18), 85-96.
4. Krylov S. (2018). *Target financial forecasting as an instrument to improve company financial health*. *Cogent Business & Management*, 5(1): 154007.

Заика К.О.

**БАЛЛОВЫЙ ПОДХОД К РЕТРОСПЕКТИВНОЙ ОЦЕНКЕ ФИНАНСОВОЙ
СТАБИЛЬНОСТИ ПРЕДПРИЯТИЯ**

Аннотация. Статья посвящена прогнозированию финансовой устойчивости как ключевого фактора конкурентоспособности.

Zaika K.O.

**КӘСПОРЫНЫҢ ҚАРЖЫЛЫҚ ТҰРАҚТЫЛЫҒЫН РЕТРОСПЕКТИВТІ
БАҒАЛАУҒА БАЛДЫҚ ТӘДІС**

Аңдатпа. Мақала бәсекеге қабілеттіліктің негізгі факторы ретінде қаржылық тұрақтылықты болжауға арналған.

УДК 336.02

Kozhakhmetov D.T.

Bachelor of the «Bolashaq» Academy
Karaganda city, Republic of Kazakhstan
Diaskaskad1994@gmail.com

Supervisor - M.E.S., Senior Lecturer Taylak A.E.

**METHODS AND INSTRUMENTS OF MONETARY POLICY OF THE
REPUBLIC OF KAZAKHSTAN**

Annotation. The article discusses the concept, methods and instruments of the monetary policy of the National Bank of the Republic of Kazakhstan, as well as its importance in ensuring a stable level of inflation in the medium term, which is a fundamental factor in sustainable economic growth and improving the welfare of citizens.

At present, inflation is one of the most painful and dangerous processes that negatively affects all aspects of the socio-economic system of the state. Inflation not only means a decrease in the purchasing power of money, but also undermines the possibilities of economic regulation, nullifies efforts to carry out structural reforms, and reduces the standard of living of the population.

Therefore, one of the necessary conditions for effective containment of inflation, as well as sustainable equilibrium development of the national economy, is the formation of a clear mechanism for the state's monetary policy.

The National Bank of Kazakhstan is the only body that determines and implements the state monetary policy of the Republic of Kazakhstan [1].

The monetary policy of the National Bank is a set of measures aimed at regulating the value of money in the economy to ensure price stability. Achieving a stable level of inflation in the medium term is a fundamental factor in sustainable economic growth.

The goal of the National Bank's monetary policy is to keep inflation within the established benchmarks.

The inflation rate in Kazakhstan at the end of 2021, according to official data, amounted to 8.4%.

The medium-term inflation target is set at 3-4%. In order to ensure balanced economic development, the National Bank seeks to gradually reduce inflation to this level. For this, the targets are set as follows:

- for 2021-2022 - 4-6%;
- for 2023-2024 - 4-5%;
- from 2025 - 3-4%.

The international experience of countries shows that the inflation targeting regime can successfully reduce inflation and keep it at a consistently low level. Most inflation-targeting central banks are successfully achieving their goals. Even when faced with a situation where inflation deviated from the target by a significant amount, central banks managed to bring it back to the target level. In countries with a long history of inflation targeting, inflation is on average close to the target [2].

Since 2015, as part of the transition to inflation targeting the National Bank has implemented four key elements:

- 1) following a floating exchange rate;
- 2) instruments of interest rate policy;
- 3) the decision-making process based on the system of macroeconomic analysis and forecasting;
- 4) transparent communication of monetary policy.

However, due to the restrained impact of the monetary policies on inflationary processes the current inflationary regime targeting can be characterized, as transitional (lite inflation targeting). Monetary policy remains constrained by exposure to internal economy to external shocks due to its unbalanced structures, high import dependence in the presence of a wide raw material base, procyclical fiscal policy, government subsidies lending to the economy on non-market terms.

The Head of State, in his Address on September 1, 2020, announced the task of "taking a new approach to monetary policy" [3]. In order to implement this instruction, in order to improve the efficiency of the ongoing monetary policy, the National Bank has developed the MP Strategy until 2030. The strategy is synchronized with the country's long-term documents, such as the National Development Plan until 2025.

The key initiatives in the Strategy are divided into 3 areas:

1. Strengthening monetary fundamentals involves anchoring inflationary expectations, withdrawing the National Bank from lending programs to the economy, improving communications, and strengthening the foundations of a floating exchange rate. Successful implementation of measures in this area will improve the effectiveness of the ongoing monetary policy, stabilize the level of expected inflation, as well as strengthen commitment to a floating exchange rate regime, while maintaining a sufficient level of international reserves;

2. For the development of the financial market, work is envisaged to increase its efficiency, to steadily reduce dollarization and develop the government securities market. The formation of a developed financial sector will increase confidence in the national currency and lead to greater stability of the country's financial system;

3. Strengthening the foundations of macroeconomic policy provides for the implementation of systemic measures aimed at diversifying exports and reducing import dependence, increasing fiscal discipline and countercyclical spending with the transition to market-based state support measures while developing market-based tariff formation. The main results of work in this area will be to reduce the dependence of the economy on external factors, strengthen the fiscal position and increase macroeconomic stability [4].

Based on the analysis of the factors restraining the potential for inflation reduction, priority measures were identified to overcome structural constraints in the economy and improve the mechanisms of monetary policy in order to achieve a full-fledged inflation targeting regime.

Monetary policy is carried out by establishing:

- 1) the official refinancing rate;
- 2) levels of interest rates on the main operations of monetary policy;

- 3) norms of minimum reserve requirements;
- 4) in exceptional cases, direct quantitative restrictions on the level and volume of certain types of operations.

The National Bank of Kazakhstan sets the official refinancing rate depending on the general state of the money market, supply and demand for loans, inflation and inflation expectations. The NBK rediscounts commercial bills in accordance with the official refinancing rate. The official refinancing rate is the benchmark for interest rates for major monetary policy operations.

The National Bank of Kazakhstan sets interest rates for the main monetary policy operations in order to influence market interest rates in the financial market within the framework of the monetary policy being implemented.

In order to regulate the volumes and interest rates on deposits and loans of banks, the National Bank uses the norms of minimum reserve requirements. Minimum reserve requirements are calculated as a percentage of banks' liabilities. The structure of bank liabilities accepted for calculation, the conditions for fulfilling the minimum reserve requirements and the procedure for their reservation, as well as the standards for minimum reserve requirements are established by the NBK. Changes in the norms of the minimum reserve requirements shall be put into effect not earlier than one month from the date of such a decision. In case of violation of the minimum reserve requirements, banks bear responsibility established by the laws of the Republic of Kazakhstan. Within ten days from the date of appointment of the chairman of the liquidation commission, the NBK returns to the liquidation commission of the bank the funds reserved from it.

The direct quantitative restrictions of the National Bank of Kazakhstan are understood as the maximum levels of rates for certain types of operations and transactions, direct restriction of lending, freezing interest rates, direct regulation of specific types of loans in order to stimulate or hinder the development of certain industries. The NBK has the right to apply direct quantitative restrictions if it is impossible to stop inflationary processes by indirect methods of monetary regulation.

In the course of implementing the monetary policy, the National Bank of Kazakhstan carries out the following types of operations:

- 1) provision of loans;
- 2) accepting deposits;
- 3) foreign exchange interventions;
- 4) issue of short-term notes of the National Bank of Kazakhstan;
- 5) purchase and sale of government and other securities, including those with the right to repurchase;
- 6) rediscount of commercial bills;
- 7) other operations by decision of the Board of the National Bank of Kazakhstan (table1).

Table 1 - Monetary policy instruments of the National Bank of Kazakhstan

| Instruments | Definition |
|------------------------|--|
| Loans | The NBK regulates the total volume of bank borrowing in accordance with the accepted monetary policy guidelines. The procedure, conditions for granting and repayment, types, terms and limits of loans granted to banks are determined by the NBK. The NBK provides loans both secured by highly liquid and risk-free securities and other assets, and without collateral for a period not exceeding one year. This period may be extended by the Board of the NBK. At the same time, the NBK has the right to provide loans to banks as a lender of last resort in the manner, on the terms and within the time limits established by the Board of the NBK. The subject of collateral to secure the fulfillment of obligations under NBK loans may be property provided for by the regulatory legal acts of the NBK. |
| Currency interventions | The NBK's foreign exchange interventions are carried out independently by buying and selling foreign currency and conducting other types of foreign exchange transactions on the interbank or exchange market in order to influence the exchange rate of the Kazakhstani tenge. Foreign exchange interventions of the NBK are carried out as part of the general monetary policy. |

| | |
|---|--|
| Short-term notes of the National Bank of Kazakhstan | Short-term NBK notes are government securities issued by the NBK. The procedure and conditions for the issue, placement, circulation and redemption of short-term notes are determined by the NBK. The NBK, in accordance with the objectives of monetary policy, has the right to issue short-term notes both in national and foreign currencies. |
| Buying and selling securities | The purchase and sale of government and other securities is carried out by the NBK as part of the overall monetary policy. |
| Rediscounting of commercial bills | The NBK establishes the procedure for rediscounting commercial bills and the conditions for accepting commercial bills for rediscounting by the NBK. |

Thus, the monetary policy of the state, as one of the elements of the macroeconomic policy of the state, will serve, first of all, the goals of maintaining and improving the welfare of the population. It will continue to ensure the sustainable functioning of the economy and the achievement of the country's general economic goals.

List of sources used:

- 1 Law of the Republic of Kazakhstan dated March 30, 1995 No. 2155 "On the National Bank of the Republic of Kazakhstan". <https://online.zakon.kz>
- 2 Monetary policy of the Central Bank of Russia, Dmitry Kondratov <http://sov-europe.ru/images/pdf/2011/1-2011/kondratov1-2011.pdf>
- 3 Message of the Head of State Kassym-Jomart Tokayev to the people of Kazakhstan. September 1, 2020 Kazakhstan in a new reality: time for action. <https://akorda.kz/en/addresses>
- 4 Monetary Policy Strategy until 2030 <https://nationalbank.kz/ru/page/osnovnye-napravleniya-dkp>

Кожаметов Д.Т.

**МЕТОДЫ И ИНСТРУМЕНТЫ ДЕНЕЖНО-КРЕДИТНОЙ ПОЛИТИКИ
РЕСПУБЛИКИ КАЗАХСТАН**

Аннотация. В статье рассматриваются понятие, методы и инструменты денежно-кредитной политики Национального банка Республики Казахстан, а также ее значение в обеспечении стабильного уровня инфляции в среднесрочной перспективе, что является основополагающим фактором устойчивого экономического роста и повышения благосостояния граждан.

Кожаметов Д.Т.

**ҚАЗАҚСТАН РЕСПУБЛИКАСЫНЫҢ АҚША-НЕСИЕ САЯСАТЫНЫҢ
ӘДІСТЕРІ МЕН ҚҰРАЛДАРЫ**

Аңдатпа. Мақалада Қазақстан Республикасы Ұлттық Банкінің ақша-кредит саясаты ұғымы, әдістері мен құралдары, сондай-ақ оның Орта мерзімді перспективада инфляцияның тұрақты деңгейін қамтамасыз етудегі маңызы қарастырылады, бұл тұрақты экономикалық өсу мен азаматтардың әл-ауқатын арттырудың негізін қалаушы фактор болып табылады.

УДК 336:502

Кравченко К.В.

Кременчугский национальный университет имени Михаила Остроградского
город Кременчуг, Украина
gofly375@gmail.com

Научный руководитель к.э.н., доцент,
зав. кафедры учета и финансов Глухова В.И.

ЗАРУБЕЖНЫЙ ОПЫТ УПРАВЛЕНИЯ ЭКОЛОГИЧЕСКИМИ ФИНАНСАМИ

Аннотация. В данной работе рассмотрены основные принципы налогообложения в мире. Проанализирована динамика объемов национальных расходов на охрану окружающей природной среды в странах ЕС и в Украине. Проведено сравнение экологических налогов

Украины и стран Европы по видам. Проанализировано динамику и структуру дохода от экологического налогообложения в странах ЕС по видам налога.

В настоящее время практически во всех развитых странах мира охрана окружающей среды и рациональное использование природных ресурсов стали приоритетами стратегии развития государства. Для разработки и принятия государственных целевых, местных программ с целью проведения мероприятий по охране окружающей природной среды, а также для обеспечения экологически безопасного развития общества и рационального использования природных ресурсов необходимо эффективное финансирование этой сферы. Вместе с тем, способы и инструменты улучшения состояния финансирования защиты окружающей среды и ограничения выбросов вредных веществ в нашей стране изучены недостаточно, поэтому представляется целесообразным рассмотреть зарубежный опыт осуществления экологического регулирования.

Большинство развитых стран уже достигли положительных результатов в области рационализации природопользования, которые заслуживают внимания. Следует заметить, что методы решения экологических проблем в разных странах, имея общее содержание, характеризуются определенными особенностями.

Разберем основные принципы экологического налогообложения в мире. Согласно Организации экономического сотрудничества и развития, надлежащие экологические нормы налогообложения должны соответствовать следующим принципам:

1. Экологические налоги должны быть направлены на загрязнители или загрязняющие вещества, за небольшими исключениями.
2. Сфера экологического налога должна быть столь же широкой, как и масштаб ущерба.
3. Ставка налога должна соответствовать нанесенному экологическому ущербу.
4. Налог должен быть надежным, а его ставка предсказуема, чтобы мотивировать поведение, помогающее защищать окружающую природную среду.
5. Доходы от реформы экологического налога могут быть использованы в качестве дополнительного дохода или помочь уменьшить другие налоги.

Прежде всего, проанализируем европейский опыт управления экологическими финансами. Общевропейской целью в экологической сфере является уменьшение всех негативных влияний на окружающую среду. Защита окружающей среды в Европе определяется как все меры, направленные непосредственно на предотвращение, уменьшение и устранение загрязнения или любого другого ухудшения состояния окружающей среды.

Сравним объемы общих затрат на защиту окружающей среды в странах Европы и в нашем государстве на протяжении 2016-2020 годов (рис. 1).



Рис. 1. Динамика национальных расходов на охрану окружающей природной среды в странах ЕС (среднее значение) и в Украине, млн. евро
Источник: составлено на основе [1; 3]

В 2020 году страны ЕС (в среднем) потратили 10 094,99 млн. евро на охрану окружающей природной среды, в то время как Украина – 293,09 млн. евро (рис. 1). За последние пять лет общие расходы на защиту окружающей среды в Украине выросли всего на 92,65 млн евро, а в

странах ЕС – на 1 092,00 млн евро. Таким образом, по сравнению с другими странами Европы, в нашем государстве расходы по охране окружающей среды остаются стабильно низкими.

Рассмотрим опыт экологического налогообложения в странах Европы. В общем, европейское экологическое налогообложение — это сложная система разного рода налоговых платежей, механизма торговли квотами на выбросы и ряда как налоговых, так и неналоговых стимулов.

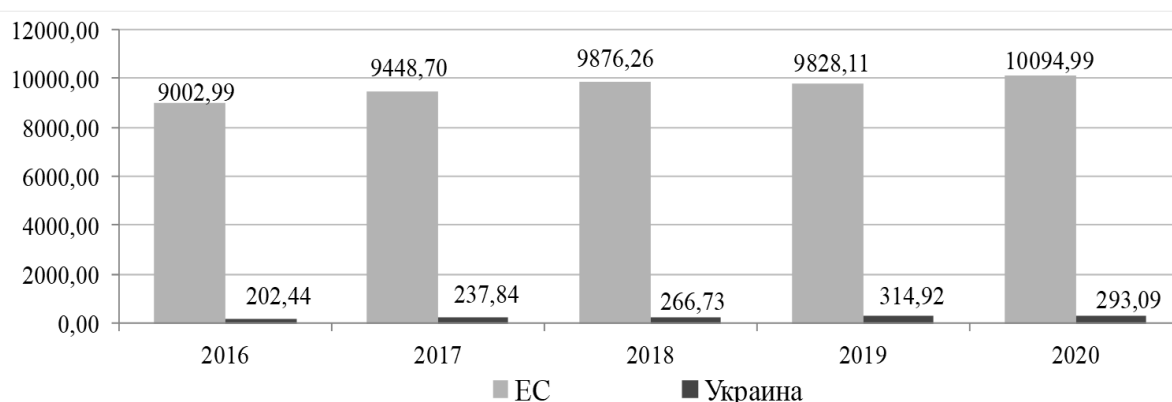
Экологические налоги, которые могут взиматься в странах ЕС, частично совпадают с компонентами экологического налога в Украине: например, налоги за загрязнение и частично энергетические налоги в ЕС и такие компоненты экологического налога в Украине, как налог за загрязнение атмосферного воздуха, сбросы загрязняющих веществ в водные объекты, размещение отходов, налог на объемы электрической энергии, производимой эксплуатируемыми организациями ядерных установок (атомных электростанций). При этом экологические налоги ЕС включают такие виды налогов, которые в Украине существуют отдельно от экологического: транспортные налоги, налоги на ресурсы – в ЕС и рентная плата за специальное использование лесных ресурсов, воды, пользование недрами и т. п. – в Украине.

Данные об экологических налогах в статистике ЕС представляются в разрезе поступлений от налогов на: энергию, транспорт, загрязнение и ресурсы. Основную часть поступлений от экологического налогообложения в ЕС составляют налоги на энергию – от 47 до 93%. Поэтому не совсем корректно сравнение объемов экологических налогов ЕС и экологического налога в Украине. Однако можно частично сопоставить их по видам (табл. 1).

Таблица 1

Сравнение экологических налогов Украины и стран Европы по видам

| Украина | Страны ЕС |
|---------------------------------------|----------------------------------|
| Налог за загрязнение окружающей среды | Налоги за загрязнение |
| Налог за сбросы в водные объекты | |
| Налог за размещение отходов | |
| Налог на радиоактивные отходы | |
| Рента | Налоги на использование ресурсов |
| | Налоги на транспорт |
| Налог на выбросы CO ₂ | Налоги на энергию |

Источник: составлено автором

Проанализируем объемы поступлений экологического налога в бюджеты стран Европы на протяжении 2016-2020 гг., а также их структуру, представленные в табл. 2 и рис. 2.

Таблица 2

Общий доход от экологического налогообложения в странах ЕС по видам налога в течение 2016-2020 годов, млн. евро

| Наименование | 2016 | 2017 | 2018 | 2019 | 2020 | Абс. отклонение |
|---|---------------|------------|------------|------------|---------------|-----------------|
| Налоги на энергию | 241 247,35 | 246 002,9 | 252 153,05 | 256 617,69 | 232 411,42 | -8 835,93 |
| Налоги на транспорт | 58 419,4 | 59 924,27 | 61 941,79 | 62 530,72 | 56 837,7 | -1 581,7 |
| Налоги за загрязнение/на использование ресурсов | 10 532,73 | 10 660,87 | 10 610,31 | 10 666,46 | 10 635,68 | 102,95 |
| Общий доход от экологических платежей | 310 199,47 | 316 588,04 | 324 705,15 | 329 814,87 | 299 884,81 | -10 314,7 |

Источник: составлено на основе [3]

Как видно из приведенных данных (табл. 2), поступления от экологических платежей в целом уменьшились на 10 314,7 млн. евро, что произошло в основном за счет уменьшения

поступлений экологических налогов на энергию (на 8 835,9 млн. евро). В то же время налоги за загрязнение и использование ресурсов за анализируемые годы наоборот имели тенденцию к увеличению (102,95 млн евро).



Рис. 2. Структура экологических платежей стран ЕС за 2016-2020 гг., %
Источник: рассчитано и составлено по данным [3]

Как показывает анализ (рис. 2), основную часть поступлений от экологического налогообложения в Европе составляют налоги на энергию – от 77 %, в Германии, Франции и Польше – более 80 %. Налоги на загрязнение составляют совсем незначительную часть поступлений от экологического налогообложения – до 5 %, в некоторых странах они вообще отсутствуют.

Следует отметить, что большое значение для системы экологического налогообложения имеют разнообразные инструменты налогового стимулирования, направленные на решение проблем защиты окружающей среды, прежде всего, использования природоохранных технологий. Наиболее распространенными инструментами стимулирования использования природоохранных технологий в зарубежных странах являются:

1. Освобождение от налогообложения. К примеру, во Франции предприятия, осуществляющие или обслуживающие сферу энергосберегающих технологий, полностью освобождаются от корпоративного налога на доходы. В Македонии освобождается от налогообложения сумма прибыли, инвестированная в охрану окружающей природной среды.

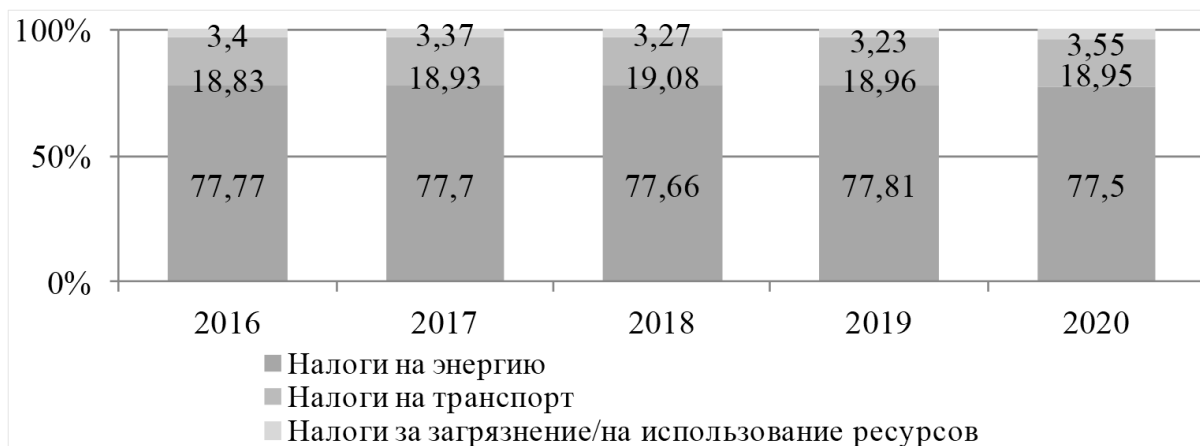
2. Предоставление налоговых скидок. Так, например, в Бельгии применяется пониженная налоговая ставка по сумме инвестиций в исследование и разработку новой технологии экологической направленности. В то же время, в Чехии налоговая скидка предоставляется на расходы на приобретение машин и оборудования для водоотвода, очистки воды и водоснабжения.

3. Предоставление инвестиционных налоговых кредитов при реализации инвестиций в природоохранную деятельность. Указанное направление стимулирования в настоящее время используется из всех европейских стран только в Испании.

Таким образом, для Украины зарубежный опыт экологического налогообложения ценен. Нашей стране сейчас приходится определять реальные направления стабилизации и улучшения экологического состояния.

Зарубежная практика свидетельствует, что основой всей системы охраны окружающей среды в экономически развитых странах является активное государственное регулирование, в котором значительные приоритеты предоставляются экологическому налогообложению и бюджетному финансированию. В результате использования различных инструментов государственного регулирования во многих развитых странах мира накоплен существенный опыт использования разнообразных экономических методов и рычагов в осуществлении природоохранной деятельности. Следовательно, можно заключить, что накопленный опыт зарубежных стран может быть эффективно использован в Украине. Учитывая это, необходимо усовершенствование механизмов финансирования защиты окружающей среды в нашей стране на основе использования зарубежного опыта.

Список использованных источников:

1. Официальный сайт Государственной службы Казначейства. URL: <https://www.treasury.gov.ua/ua/file-storage/vikonannya-derzhavnogo-byudzhetu>.
2. Официальный сайт Государственной службы статистики Украины. URL: <http://www.ukrstat.gov.ua/>.
3. Официальный веб-сайт Европейской службы статистики. URL: <https://appsso.eurostat.ec.europa.eu>.

Кравченко К.В.

**ҚОРШАҒАН ОРТАНЫ ҚАРЖЫЛАНДЫРУДЫ БАСҚАРУДАҒЫ
ШЕТЕЛДІК ТӘЖІРИБЕ**

Аңдатпа. Бұл жұмыста әлемдегі салық салудың негізгі принциптері қарастырылады. ЕО елдерінде және Украинада қоршаған ортаны қорғауға жұмсалған ұлттық шығындар көлемінің динамикасы талданады. Украина мен Еуропа елдеріндегі экологиялық салықтарды түрлері бойынша салыстыру жүргізілді. Салық түрлері бойынша ЕО елдерінде экологиялық салық салудан түсетін кірістердің динамикасы мен құрылымы талданған.

УДК 378.22.091.313:7.075

Kuranda V.

Master's student, Flight Academy of National Aviation University
Kropyvnytskyi city, Ukraine
valeriakuranda@gmail.com
scientific adviser BARANOV Vitaly,
Candidate of Economics Sciences,
Associate Professor of Management and Economics Department
vaiss@ukr.net

**PROJECT TEACHING METHOD AS AN ELEMENT
OF THE MANAGERS TRAINING SYSTEM**

Annotation. The article analyzes the origin and further development of the project method of teaching. Its efficiency in the educational process of managers is studied, the analysis of improving the effectiveness of the project method in the training of managers is considered and the foreign practice of using the project method is considered.

The educational systems of different countries have accumulated extensive experience in using the project method in teaching. This method is an alternative to the traditional lecture approach: it helps to bring theoretical learning material closer to real life; changes the roles of participants in the educational process - students become active full subjects of the educational process, and teachers organize and direct this process, rather than broadcast ready-made information.

Higher education today involves not only the acquisition of academic and basic knowledge, but also the development of various personal and social skills, communication and ability to work in a team, which is an important condition for further success of graduates in the labor market. One of the pedagogical technologies that contributes to this is the project-based learning method. It allows you to gain general skills of critical thinking, develop analytical skills, teaches to think about general ideas and formulate their thoughts. All this significantly increases the efficiency of independent work of the future manager, as well as teaches them to independently formulate and solve problems in the group, to be critical of theory and methodology.

The aim of the article is to study modern approaches to the use of the project method of training managers in the education systems of different countries and to study the evolutionary path of this approach.

The design method of teaching has a long history, which began in France and Italy in the XVI-XVII centuries: it was used by architects and engineers to train their apprentices [2]. In 1918, the book "Project Method" was published, authored by William Kilpatrick - popularized this method of acquiring knowledge and skills in pedagogy. The new method, which linked real life and theory, was opposed to classical lecture teaching. There was a change in the role of students: they became more

active participants in the educational process; and the role of teachers: they were to guide the work of students, not to broadcast ready-made information.

For 100 years after the publication of William Kilpatrick's book, he has accumulated vast experience in applying the project method in education. Critics of W. Kilpatrick pointed out that his concept is a philosophical justification for the new method, rather than a specific set of tools that can surpass the effectiveness of classical classroom education. Moreover, W. Kilpatrick himself later called it a mistake that he first developed and promoted the philosophical component of the method, rather than its objective practical component [2]. However, his ideas became widespread in Europe and the United States.

Belief in the "social efficiency" of well-constructed teaching methods was strong enough in Europe after the Second World War [4]. It was during these years that the design method became widespread, in particular, it became widely and systematically used in the United States. However, in the 80-90's of XX century. project methods have become frequently criticized [5], due to the contradiction between their philosophy (to make learning more flexible and interesting) and the requirements of "social efficiency". However, criticism has contributed to rethinking and improving the project method, which currently has many options.

At least five of its specifications stand out in foreign sources [1]:

- challenge-based learning [7];
- problem-based learning [1];
- place-based learning [6];
- activity-based learning [8];
- design-based learning [8].

All these types of design methods have their own characteristics, advantages and disadvantages, the analysis of which is devoted to relatively little research. The potential of the project-based approach, which is the subject of our study, is insufficiently studied in domestic pedagogy. Although by the 80's of the last century there was a strong idea of project-based learning as an independent method, the purpose of which is to encourage students to conduct independent research.

The considerable length of time distinguishes project-oriented learning from problem-oriented, focused on a specific situation. Execution time is an important characteristic of any project, and often the constraints caused by it reduce the effectiveness [6]. As a rule, the training project lasts from several months to one year - the terms vary depending on the tasks set before its participants.

Learning in the form of lectures usually takes place within a specific course or specific discipline. The project method allows you to overcome these boundaries, because solving the problem posed to the participants often requires the use of all available and available resources from different fields of knowledge. Moreover, the problem of limited competence in project-oriented learning arises especially [9], because most of them do not have broad awareness of all disciplines that need to be involved in the project. Therefore, there may be several project curators.

An important difference between project-oriented learning and other methods is the contextual use of knowledge. Lectures often offer abstract knowledge, which is thus partially devalued. A good project is always clearly related to current issues of social, economic, industrial, technical, social or cultural development, with available technologies, resource constraints, territorial development issues, etc. [9].

Project-oriented learning always involves collective action. This allows students to acquire teamwork skills, leadership skills, teaches the distribution of tasks among colleagues, conflict resolution and more. The main task of any project team is to achieve a synergistic effect in which the result is more than just the sum of the efforts of individual students.

The peculiarity of working on a training project is also that it involves finding answers to certain questions, which are often formulated as a problem. Researchers identify two key elements of any project: research issues - goal; tools - the means to achieve it.

Of great importance for the implementation of the training project is who determines these two components. They can be set by the teacher / mentor, but a significant increase in student motivation, as research shows, contributes to the independence of their choice of at least one of the elements.

In scientific and applied works of modern authors, among other things, the technologies of social design and design activities of students are described, taking into account the specifics of their place of residence (features of the region, city, village, etc.) [9].

The experience of different countries shows that the demand for the formation of meta-subject competencies: the ability to work in a team, leadership, communication competencies, etc. - can be

satisfied through a project approach to the organization of educational and training activities at all levels of education [1]. A holistic view of the application of educational design in modern socio-cultural reality allows us to talk about it as a special personality-oriented component of developmental educational technology.

The available versions of the project method do not contradict each other and can potentially be combined in different combinations, but they will be due to different attitudes to the choice of the problem facing future managers and the means available to them to solve it. If we consider the project method as a way to improve basic social skills (eg, communication, time management, etc.), neither the choice of goals nor the choice of means are important: the project will work on the result independently, and to increase the motivation of its participants. In the case of focusing the project on market needs, at the same time with a specific goal and the proposed means of achieving it, various additional conditions are formulated (compliance with the needs of the company, the possibility of commercialization, etc.). If you are based on professional skills, you need to focus on current means of achieving goals - tools that professionals work with. They will determine the tasks that students have to cope with (for example, the development of robots, etc.). When the main result is social efficiency (for example, solving environmental problems), the goal is known in advance, and it determines the range of opportunities available to future professionals. Finally, the focus on educational effectiveness involves the organization of project-oriented learning so that its results are measurable and allow to adjust the methodology in the following stages.

It should be recognized that the modern world is actually becoming one big laboratory, in which, in particular, different versions of project-oriented learning are created experimentally. However, the statement that in modern developed society "everything is based on projects" [2], which appeals to the widespread use of the project method in education and work, in our opinion, is an excessive generalization and unacceptable simplification.

The analyzed publications pay almost no attention to the shortcomings of project-oriented education. The effective implementation of the method may be hindered by the following errors: the use of materials that are not suitable for the project activity and not related to it; insufficient qualification of teachers for full-fledged organization of project work; non-systematic, fragmentary project actions or, conversely, training based solely on this method, regardless of the goals and specifics of the educational work, the conditions of its implementation and the current needs of future managers.

Conclusions and prospects for further research. In general, based on the results of our analysis of the application of project-based learning in the training of future managers, it can be stated that this method is actively used in different countries and different education systems. The advantages of project technology are:

- opportunities for those who learn to repeatedly process educational information at a pace accessible to them and at a convenient time;
- the presence of a fairly stable "core of values";
- contextuality;
- collective learning;
- problem orientation;
- interdisciplinarity;
- learning by doing.

The widespread introduction of the project method in the practice of education of managers is dictated by the needs of society and the challenges of the time, which may nevertheless vary from country to country depending on the internal domestic economic, political, social and other realities. In Australia, for example, such challenges include the rapid development of high technology, which is actively penetrating education, and in China - environmental problems, exacerbated in China due to industrial growth. Cases of Finnish universities are developed primarily for the development of students' social skills, and students have the right to determine the specific goals and tools of project activities. In France, the industrial project method has become widespread, focused on the interests of the market, so the choice of project objectives and means of achieving them is based on the needs of employers.

Various versions of the project-based teaching method have been practiced in American universities, colleges, and schools for decades. With the help of this method the social competencies of students are formed, innovative technologies are introduced into the educational process, partnerships are established between educational organizations and the market, complex environmental programs

are created, etc. However, at this stage, the project method in the United States is under serious criticism, reflects the accumulated methodological baggage and is looking for ways to improve the effectiveness of project-based learning.

Given the current trends in the introduction of IT technologies in all spheres of human activity, including education, further research in this area will focus on the prospects of combining the latest digital developments with almost centuries of experience using the project method of teaching.

List of sources used:

1. Olsen P.B., Pedersen K. *Problem-Oriented Project Work. A workbook. Roskilde: Roskilde Universitets centers Trykkeri, 2004. 312 p.*
2. Pecore J. L. *From Kilpatrick's Project Method to Project-Based Learning. International Handbook of Progressive Education. 2015. P. 155–171.*
3. Полат Е. С. *Метод проектов. Лаборатория дистанционного обучения. <http://schools.keldysh.ru/labmro/lib/polat2.htm>*
4. Xu Y. Liu W. *A project-based learning approach: a case study in China. Asia Pacific Education Review. 2010. Vol. 1. Issue 3. P. 363–370.*
5. Sammalisto K., Brorson T. *Training and communication in the implementation of environmental management systems (ISO 14001): a case study at the University of Gävle, Sweden. Journal of Cleaner Production. 2008. Vol. 16. Issue 3. P. 299–309.*
6. Zhao K., Zheng Y. *Chinese Business English Students' Epistemological Beliefs, Self-Regulated Strategies, and Collaboration in Project-Based Learning. The Asia-Pacific Education Researcher. 2014. Vol. 23. Issue 2. P. 273–286.*
7. Ye C., Van Os J., Chapman D., Jacobson D. *An Online Project-Based Competency Education Approach to Marketing Education. Journal of Marketing Education. 2017. Vol. 39. Issue 3. P. 162–175.*
8. Larmer J. *It's a Project-Based World. Educational Leadership. 2016. Vol. 73. Issue 6. P. 66–70.*
9. Cho Y., Brown C. *Project-based learning in education: integrating business needs and student learning. European Journal of Training and Development. 2013. Vol. 37. Issue 8. P. 744–765.*

Куранда В.

**ЖОБАЛЫҚ ОҚЫТУ ӘДІСІ ЭЛЕМЕНТ РЕТІНДЕ МЕНЕДЖЕРЛЕРДІ
ДАЯРЛАУ ЖҮЙЕЛЕРІ**

Аңдатпа. Мақалада жобалық оқыту әдісінің пайда болуы мен одан әрі дамуы талданады. Менеджерлердің білім беру процесінде оның тиімділігі зерттелді, менеджерлерді дайындаудағы жоба әдісінің тиімділігін арттыру талдауы қарастырылды және жоба әдісін қолданудың шетелдік тәжірибесі қарастырылды.

УДК 336.22

Лепетухина О.Е.

Студентка Академии «Volashaq»

г. Караганда, Республика Казахстан

Научный руководитель: доцент кафедры «Финансы» Дарибекова Н.С.

nazguldaiko@mail.ru

НАЛОГООБЛОЖЕНИЕ ФИЗИЧЕСКИХ ЛИЦ В РЕСПУБЛИКЕ КАЗАХСТАН

Аннотация. Налоги служат средством индивидуальной связи физического лица с государственной властью и местными органами самоуправления и отражают его причастность к формированию общегосударственных доходов и управлению ими, позволяют ощутить себя членом обществ, дают основание для контроля за эффективным использованием государственных бюджетных и внебюджетных ресурсов, формируемых налогоплательщиком

Считается, что налогообложение должно быть справедливым. Несмотря на то, что с момента обоснования принципа справедливости в налогообложении прошло почти два с половиной столетия и наука о налогообложении придвинулась далеко вперед, проблема

формирования справедливого налогообложения до настоящего времени остается одной из самых дискуссионных и малоисследованных в налоговой области.

Ключевые слова: налог, ставка, прогрессивная шкала, налогоплательщик, бюджет, кодекс, социально- ориентированная шкала.

Налоги с населения взимались с незапамятных времен, выступая необходимым элементом экономических отношений с момента возникновения государства.

Налоги физических лиц можно рассматривать в единстве трех аспектов:

- экономического,
- финансового,
- политического.

Экономический аспект определен отчуждением части собственности плательщика в пользу государства.

Финансовый аспект характеризуется обязательностью налогового изъятия в денежной форме и наполнением бюджетов разных уровней финансовыми ресурсами в виде налоговых платежей.

Политический аспект состоит в воспроизводстве системы государственной власти, в согласовании интересов тех или иных слоев общества.

Проблемы налогообложения постоянно занимают умы и экономистов, и государственных деятелей различных эпох. Механизм налогообложения, особенно с физических лиц, – один из самых сложных в любой экономической системе. Налогообложение выступает важнейшим методом государственного регулирования, от его эффективности зависит успех социальной и экономической политики [1, с. 24].

Как известно, экономическая сущность налогов с физических лиц характеризуется денежными отношениями, складывающимися у государства с одной стороны и физическими лицами с другой в процессе формирования бюджетов разных уровней и внебюджетных фондов.

Налоги служат средством индивидуальной связи физического лица с государственной властью и местными органами власти и отражают его причастность к формированию общегосударственных доходов и управлению ими, позволяют ощутить себя членом обществ, дают основание для контроля за эффективным использованием государственных бюджетных и внебюджетных ресурсов, формируемых налогоплательщиком.

Отметим большую социальную ориентированность налогов с физических лиц. Они распространяются на многодетные семьи, семьи, где есть инвалиды и ветераны, переселенцы из-за границы на свою историческую родину.

Социальная ориентированность налогов может быть реализована через введения налоговых вычетов и льгот, а также дифференцированных ставок налогов. При этом данные инструменты должны носить строго целевой характер, то есть предоставляться с учетом финансового, семейного, социального положения налогоплательщика. Цели их предоставления должны напрямую соотноситься с целью социальной политики, проводимой государством [2].

Так, с 1 января 2022года в Казахстане вступили в силу изменения в налоговый кодекс РК, который предусмотрел замену минимальной заработной платы (МЗП) на месячный расчетный показатель (МРП). То есть, с 1 января 2022г. стандартный вычет, который исключался при обложении индивидуальным подоходным налогом (ИПН), пенсионных выплат и по договорам накопительного страхования доходов физического лица установлен в размере 14 МРП – 42 882 тенге (МРП 2022г. – 3063 тенге) [3].

В таблице 1 сравним размер налогового вычета за 2021 и 2022 годы [4].

| Показатель | 2021 год | 2022 год |
|-----------------|---------------------|----------------------|
| Налоговый вычет | 42500 тенге (1 МЗП) | 42882 тенге (14 МРП) |

Рассмотрим на примерах.

Пример №1

Расчет ИПН, когда доход физического лица составляет 60 000 тенге (з/п менее 25 МРП)

По доходам, размер которых не превышает 25 МРП (в 2021 году – 72 925 тенге, в 2022

году – 76 575 тенге) предусмотрено уменьшение налогооблагаемого дохода на 90%. То есть, фактическая ставка ИПН составляет 1%.

| 2021 год | 2022 год |
|---|---|
| 60 000 тенге – 6 000* – 1 200** – 42 500*** = 10 300 тенге х 90% (корректировка) = 9 270 тенге. ИПН: (60 000 тенге – 6 000* – 1 200** – 42 500*** - 9 270****) * 10% = 103 тенге. | 60 000 тенге – 6 000* – 1 200** – 42 882***** = 9 918 тенге х 90% (корректировка) = 8 926 тенге. ИПН: (60 000 тенге – 6 000* – 1 200** – 42 882***** - 8 926****) * 10% = 99 тенге. |
| ИТОГО на руки: 52 697 тенге | ИТОГО на руки: 52 701 тенге |

- * - ОПВ (10%)
- ** - взнос ОСМС (2%)
- *** - 1 МЗП (в 2021г.)
- **** - сумма корректировки 90%
- ***** - 1 МЗП (2021г.)

Пример №2.

Расчет ИПН, когда доход физического лица 100 000 тенге (з/п более 25 МРП)

| 2021 год | 2022 год |
|--|--|
| 100 000 тенге – 10 000* – 2 000** – 42 500*** = 45 500 тенге х 10% = 4 550 тенге | 100 000 тенге – 10 000* – 2 000** – 42 882***** = 45 118 тенге х 10% = 4 512 тенге |
| ИТОГО на руки: 83 450 тенге | ИТОГО на руки: 83 488 тенге |

- * - ОПВ (10%)
- ** - взнос ОСМС (2%)
- *** - 1 МЗП (в 2021г.)
- **** - сумма корректировки 90%
- ***** - 14 МРП (с 2022г.).

На наш взгляд к приоритетным направлениям исчисления индивидуального подоходного налога является переход к прогрессивному налогообложению доходов физических лиц, что позволило бы снизить налоговую нагрузку на малообеспеченные слои населения. Дополнительные доходы за счет обложения по более высоким налоговым ставкам сверхдоходов позволят проиндексировать действующие размеры налоговых вычетов без потерь для местных бюджетов.

Список использованных источников:

1. Юткина Т.Ф. *Налоги и налогообложение: Учебник.* - М.: ИНФРА- М, 1999.- 429 с.
2. Бикбаева И.В. *Социальная функция налогов, взимаемых с физических лиц.* // <https://cyberleninka.ru/article/n/sotsialnaya-funktsiya-nalogov-vzimaemyh-s-fizicheskikh-lits/viewer>
3. *Все важные изменения в Налоговом кодексе в 2022 году* // https://forbes.kz/finances/finance/kakim_budet_nalogovyy_kodeks_v_2022_godu
4. *С 01.01.2022 года при расчете ИПН применяется вычет в 14 МРП* <https://api.gos24.kz/blog/1539>

Лепетухина О.Е.

НАЛОГООБЛОЖЕНИЕ ФИЗИЧЕСКИХ ЛИЦ В РЕСПУБЛИКЕ КАЗАХСТАН

Аңдатпа. салықтар жеке тұлғаның мемлекеттік билікпен және жергілікті өзін-өзі басқару органдарымен жеке байланыс құралы ретінде қызмет етеді және оның мемлекеттік кірістерді қалыптастыруға және оларды басқаруға қатысуын көрсетеді, өзін қоғамның мүшесі ретінде сезінуге мүмкіндік береді, салық төлеуші құрған мемлекеттік бюджеттік және бюджеттен тыс ресурстардың тиімді пайдаланылуын бақылауға негіз береді Салық салу әділ болуы керек деп саналады. Салық салудағы әділеттілік қағидаты негізделгеннен бері

екі жарым ғасырға жуық уақыт өтсе де, салық салу туралы ғылым Алға жылжығанына қарамастан, әділетті салық салуды қалыптастыру мәселесі салық саласындағы ең даулы және аз зерттелген мәселелердің бірі болып қала береді.

ЭОК 06.35

Омаш І.Б.

“Bolashaq” Академиясының 3 курс студенті
Қазақстан Республикасы, Қарағанды облысы
omarhanoovaa@mail.ru
Аға оқытушы Ахметова Б.Т.

ҚАЗАҚСТАНДАҒЫ ТӨЛЕМ ЖҮЙЕСІНІҢ ТАРИХЫ

***Аңдатпа.** Мақаланың өзектілігі мемлекеттің экономикалық жағдайының, ақша жүйесінің бірден бір айнымас бөлігі – төлем жүйесін қамтиды. Нақты келе Қазақстан Республикасында осы процесстің даму кезеңдерін тереңірек анықтап білу. Еліміздің қай жылдары қандай өзгерістерге ұшырағанын көрсетеді. Тәуелсіздік алғаннан бастап ақша нарығындағы жаңа система қандай қарқынмен дамғанын толығырақ түсіну үшін ақпарат ұсынылған.*

Қандай мемлекет болмасын, оның экономикасындағы қаржы нарығы мен банк жүйесінің қызмет етуі төлем жүйесіне тәуелді болып табылады. Төлем жүйесі – ақша жүйесінің айнымас бөлігі ретінде экономикалық қызмет көрсету кезінде туындайтын өнімдер көрсетілген қызмет түрі үшін төлемдердің, сонымен қатар міндеттемелердің қамтамасыз ететін элемент. Сондай-ақ төлем жүйесі заңды түрде реттелген процес.

Қазақстан егеменді ел болғаннан бастап бюджет жүйесін қалыптастыру мен осы процесстің үлкен жолын кешті, 1991-1993 жылдары аралығын бюджет жүйесінің туындау кезеңі ретінде сипаттауға болады.

1991 жылдың 17 желтоқсанында «Бюджет жүйесі туралы» Қазақстан Республикасының бірінші заңы қабылданды, ол республикалық және жергілікті бюджеттерді қалыптастыру тәртібін көрсетеді. Сондай-ақ салық төлеу бойынша жеке және заңды тұлғалардың өзара қарым-қатынастарын айқындады.

1993-1997 жылдары халықаралық стандарттарға сәйкес жаңа бюджеттік сыныптаманы дайындауды және енгізуді сипаттайтын Қазақстанның бюджет жүйесінің қалыптасу кезеңі. Осы жылдары елде, салық заңнамасына, атқарушы билік органдарын құрылымдауға, сондай-ақ 1996 жылғы 24 желтоқсанда екінші «Бюджет жүйесі туралы» екінші Заңды қабылдауға байланысты үлкен экономикалық реформалар жүргізілді.

1998-2003 жылдар кезеңінде бюджет жүйесін реформалау жалғастырылып, мемлекеттік секторға талдау жүргізілді. Оның негізінде бюджеттен қаржыландырылатын ұйымдар жетілдірілді.

1999 жылғы 1 сәуірдегі «Бюджет жүйесі туралы» үшінші Заң қабылданды. Осыдан кейін республикалық және жергілікті бюджеттердің арасында түсімдер мен шығыстарды бөлу заңнама түрінде бекітілді, бұдан әрі 2004 жылғы 24 сәуірдегі Бюджет кодексінің қабылдануына байланысты бюджет жүйесін жаңғырту процесі басталды. Оған барлық бюджет процесін бұрын қолданыста болған заңдар біріктірілді.

Алғашқы рет 2004 жылғы Бюджет кодексінде бюджетаралық қатынастардың мәселелері жүйелендірілді. Онда орта мерзімді кезеңге арналған тұрақты бюджетаралық қатынастар жөніндегі норма қабылданды. Осы уақыттан бастап мынадай орта мерзімді кезеңдерге: 2005-2007 жылдарға, 2008-2010 жылдарға, 2011-2013 жылдарға, 2014-2016 жылдарға, 2017-2019 жылдарға және 2020-2022 жылдарға арналған жалпылама сипаттағы трансферттер туралы алты заң дайындалды.

2007 жылы корпоративтік басқару, нәтижелілік, транспаренттілік және қоғамға есеп беру қағидаттарында мемлекеттік басқарудың сапалы жаңа моделін құру бойынша жұмыс басталды. Стратегиялық мақсаттарға қол жеткізуге және елдің әлеуметтік-экономикалық дамуында басымды міндеттерін іске асыруға бағытталған тұтас әрі тиімді мемлекеттік жоспарлау жүйесін

қалыптастыру мақсатында 2007 жылғы желтоқсанда нәтижеге бағдарланған “Мемлекеттік жоспарлау” жүйесін енгізу туралы тұжырымдама бекітілді.

Бұл мемлекет қаржысын барынша тиімді басқаруға жағдайлар мен алғышарттар жасауға, атап айтқанда бюджет процесін, бюджет ресурстарын басқарудан нәтижелерді ығыстыру үшін бағдандырылған 2008 жылғы 4 желтоқсандағы жаңа Бюджет кодексінде көрініс тапты. Сондай-ақ мемлекеттік жоспарлаудың жаңа моделінің негізіне айналған, бір жылға бюджеттік жоспарлаудан үш жылдық бюджетке көшу жүзеге асырылды.

Қазақстан тәуелсіздік алған сәттен бастап, мемлекет қаржысын басқарудың да заманауи жүйесі қалыптастырылды.

Қазақстанның бюджет жүйесіндегі маңызды реформа мұнай кірістерін жинақтау, сондай-ақ республикалық бюджеттің әлемдік шикізаттар нарығындағы жағдайларға тәуелділігін төмендету мақсатында 2000 жылы Қазақстан Республикасының Ұлттық қорын құру болды. Ұлттық қор елдегі макроэкономикалық тұрақтылықты сақтаудың маңызды құралы.

Бюджетаралық қатынастар жүйесін жетілдіру және ашықтық пен тұрақтылықты қамтамасыз ету, сонымен қатар бюджеттік ресурстарын бөлудегі дербестігін күшейту бойынша жұмыс жалғастырылуда.

Осылайша, бюджеттік құқықтық қатынастарды реттеудің біртұтас жүйесі құрылды. Бюджет жүйесінің бірыңғай қағидаттары белгіленіп, мұнай кірістерін сақтау тетігі енгізілді.

Мемлекет басшысының тапсырмасы бойынша Министрлік Жаңа бюджет саясатының тұжырымдамасын әзірлеп, Қазақстан Республикасы Президентінің 2013 жылғы 26 маусымдағы №590 Жарлығымен бекітті. Тұжырымдама 2020 жылға дейінгі бюджет саясатын қалыптастырудың мазмұнын, негізгі тәсілдерін және мемлекеттік қаржы саласындағы кешенді реформаларды қамтамасыз етуге бағдандырылған шараларды айқындайды.

Орта және ұзақ мерзімді кезеңге арналған даму басымдықтарын ескере отырып, мемлекет қаржысының теңгерімділігі мен әлеуметтік-экономикалық дамудың тұрақтылығын қамтамасыз ету негізгі мақсат ретінде айқындалды.

Макроэкономикалық тұрақтылық пен мемлекет қаржысының теңгерімділігін қамтамасыз ету үшін бюджет саясаты бірқатар фискалдық шектеулер қалыптастырылып, олардың ішінде бюджет тапшылығының мөлшерін басқару маңызы зор. Тұжырымдаманы іске асыру жалпы мемлекет қаржысының тұрақтылығын қамтамасыз етуге, бюджет шығыстарының нәтижелілігін арттыруға, экономикаға жеке инвестиция көлемін ұлғайтуға және тұрақты экономикалық өсу үшін қолайлы жағдайлар жасауға септігін тигізді.

Жаңа әлемдік нақты жағдайда бюджет саясатының негізгі басымдығы бюджет ресурстарын қатаң үнемдеу, Ұлттық қор қаражатын ұтымды пайдалану, сондай-ақ мемлекеттік шығыстардың тиімділігін арттыру және адами капиталдың сапасын арттыру үшін жағдайлар жасау болуы тиіс.

Пайдаланылған әдебиеттер тізімі:

1. *Қазақстан Республикасының нормативтік актілерінің ақпараттық-құқықтық жүйесі*, “Әділет” АҚЖ, <https://adilet.zan.kz/kaz>.

2. *Қаржы-экономика сөздігі*. — Алматы: ҚР Білім және ғылым министрлігінің Экономика институты, «Зияткер» ЖШС, 2007. ISBN 978-601-215-003-2.

ӘОК 336.02

Рахимова К.Н.

«Bolashaq» академиясы

Қазақстан Республикасы, Қарағанды қ.

«Қаржы» ББ-ның дФ-19-2к тобының студені

БАҒАЛЫ ҚАҒАЗДАР НАРЫҒЫНЫҢ МӘНІ ЖӘНЕ МАҢЫЗЫ

Аңдатпа. Аталмыш мақалада бағалы қағаздар нарығының мәні мен маңызы қарастырыла отырып, отандық нарық үшін оның артықшылығы мен басымдықтары аталып өтілді. Сондай –ақ бағалы қағаздар шығарып, қатысушылары арасында айналымға жіберетіндігі, бағалы қағаздар классификациясына да сипаттама берілді.

Жалпы айтқанда бағалы қағаздар нарығы деп бағалы қағаздар шығарып, қатысушылары арасында айналымға жіберетін экономикалық қатынастар жиынтығын айтуға болады.

Бұл мағынада бағалы қағаздар нарығы басқа да тауарлар анықтамасынан, мысалға мұнай нарығынан айырмашылығы болуы мүмкін емес. Айырмашылығы жеке объект қылып салыстырса ғана көрінеді. Бағалы қағаздар номенклатурасы әлде бір жеке тауар нарығына сәйкес емес, толығымен жалпы тауар нарығын қамтиды. Одан ары, егер тауарлар заводтар мен фабрикаларда шығарылған болса, бағалы қағаздар айналымға кетеді. Тауар өз тұтынушысына жетуі үшін тауар қозғалысының өз жолы ұйымдастырылуы керек, ал бағалы қағаздар үшін өз жолы қажет. Тауар бір не бірнеше рет сатылуы мүмкін, ал бағалы қағаздар шектеусіз көп сатыла береді. Бағалы қағаздар нарығы - әр мемлекет нарығының құрамдас бөлігі. Бағалы қағаздар нарығының негізі болып тауар нарығы, ақша және ақша капиталы табылады. Тауар нарығы, ақшаға өндірістік байланыста көмекші болады.

Бағалы қағаздар нарығының классификациясы бағалы қағаздар классификациясымен көптеген ұқсастықтар біріктіреді. Айырмашылықтары:

- 1) бағалы құжаттардың халықаралық және ұлттық нарығы;
- 2) ұлттық және аумақтық (территориалды) нарығы;
- 3) бағалы қағаздардың жеке нақты түрлері нарығы (акциялар, облигациялар және тағы басқа);
- 4) мемлекеттік (мемлекеттік емес) және корпоративтік бағалы қағаздар нарығы;
- 5) алғашқы және өндірістік бағалы қағаздар нарығы.

Бағалы қағаздардың осы не басқа классификациясының мағынасы оның тәжірибелік маңыздылығымен анықталады [1, 37-39 б.].

Тауар экономикасының ең негізгі мақсаты пайда табу болып саналатындықтан, әр нарық капитал салу нарығы болып табылады.

Ақша қаражаты өндірістік не сауда қызметіне, жылжымайтын мүлікке, антиквариаттарға, қымбат металлдарға және т.б. салынуы мүмкін. Уақыт өте келе осы салынған ақша мөлшері, егер дұрыс жол мен жағдайлар таңдалған болса, көптеген есе қайтарылуы мүмкін, әйткенмен қаралған жағдайда капиталдық іске салыну үшін алдын ала қаржы жинау керектігі есепке алынбай қалады. Дұрыс қарасақ, капиталға қаржы салу үшін алдымен оны жинап алу керек қой.

Капитал жинап, оны алу өрісі – қызметтің қаржыландыру саласы болып саналады. Қаржы қатынастары басым нарықтары болып негізінен:

- 1) банктік капитал нарығы;
- 2) бағалы қағаздар нарығы;
- 3) валюталы нарық;
- 4) сақтандыру және зейнетақы нарықтары табылады.

Нарықтың тек капитал салатын нарық, не алғашқы нарық, және сол салынған капитал жинастырылып, көбейтіліп ақыры алғашқы нарыққа түсетін қаржы нарығы сияқтыларды айыра білуіміз керек. Қаржы нарықтары не басқаша айтқанда капитал нарықтары, бұлар қаржы салатын алғашқы тұлғалар мен олардың соңғы қолданушылары арасын жалғастырушы болып табылады.

Бағалы қағаздардың барлығы дерлік қаржы капиталынан бастама алмайтындықтан, бағалы қағаздар нарығы толығымен қаржы нарығына қосыла алмайды. Бағалы қағаздар нарығының ақшаны тек капитал ретінде қарайтын бөлімі, қор нарығы деп аталады және осы бөлімі қаржы нарығының құрамдас бөлігі болып табылады. Қор нарығы бағалы қағаздар нарығының ең көп бөлігін құрайды. Бағал қағаздар нарығының қалған азғана бөлігі көлемінің аздығына байланысты арнайы аталмай жүр, сондықтан да бағалы қағаздар нарығы мен қаржы нарығының анықтамалары синоним сияқты болып келеді. Бұдан ары бағалы қағаздар нарығының осы бөлігін ақша нарығы және тауарлы бағалы қағаздар нарығы, не басқа бағалы қағаздар нарығы деп атайық. Қалай айтқанмен бағалы қағаздар нарығының орыны 1 суретте көрсетілген.

Бағалы қағаздар нарығының орынын екі бағытта қарауға болады: қаржы мөлшерін әр түрлі табыс көздерінен тарту тұрғысынын және бос қаржы мөлшерін әлде бір нарыққа жұмсау тұрғысынан.

Қаржы мөлшерін жұмылдыру ішкі не сыртқы табыс көздерінен жүргізілуі мүмкін. Ішкі табыс көзіне негізінен амортизациялық қатынастар мен табылған пайда көздері саналады. Сыртқы табыс көзінің негізі болып банктен алған несие және бағалы қағаздардан табылған

қаражаттар саналады. Қоғамда негізінен ішкі табыс көздері басымдық танытады, себебі табылған сыртқы табыс көзі ішкісінің осыған бөлініп үлестірілуінен тұрады. Орташа есеппен алғанда дамыған елдерде ішкі табыс көздері 75 пайыз құрайды, ал банктік несиелер мен бағалы қағаздарға барлығы 5 және 20 пайыз құрайды [2, 93-102 б.].

Бос қаржы мөлшері көптеген пайдалы инвестициялауға болатын істерге жұмсалуды мүмкін: өндірістік не шаруашылықтық қызметіне (өндіріс кәсіпорындары, құрылыс, сауда, байланыс т.б), жылжымайтын мүлікке, антиквариаттарға, бағалы заттар мен қымбат металдарға, өнер туындыларына. Ақша қаржатын осымен қатар отандық құнсызданып бара жатса шетел валютасына, сақтану не зейнетақы қорларына, әртүрлі бағалы қағаздарға салынуы, несиеге берілуі не банк депозитіне процентке салынуы мүмкін және т.б. Жоғарыда көрсетілгендерге қарасақ, бағал қағаздар нарығы – көптеген қаржы салуға болатын өрістер қатарына жатады, сондықтан оларды өзіне тарту үшін бәсекеге түсуіне тура келеді.

Пайдаланылған әдебиеттер тізімі:

1 Б.А. Көшенова. Бағалы қағаздар нарығы және биржа ісі. Оқу құралы. Алматы: Экономика, 2007. 37-39 б.

2 Б.Ж.Ермекбаева, А.Ж.Тұрлыбекова «Бағалы қағаздар нарығы», Оқу құралы, Алматы 2009ж.; 93-102 б.

УДК: 336.57

Сортинова А.К.
студентка, Академии «Bolashaq»
город Караганда, Республика Казахстан
aigul_daribekova@mail.ru
Научный руководитель к.э.н., профессор Дарибекова А.С.

ПРОБЛЕМЫ НАКОПИТЕЛЬНОЙ ПЕНСИОННОЙ СИСТЕМЫ ГОСУДАРСТВА

Аннотация. Актуальность работы определяется проблемами, катающимися наиболее социальной темы- пенсионной системы государства. Современная пенсионная система Казахстана имеет недостатки.

В статье предлагаются некоторые перспективы развития накопительной пенсионной системы в Казахстане. Возможность роста пенсий для нынешних пенсионеров, а также сохранность и приумножение пенсионных накоплений для будущей пенсионеров государства.

Недостатки, которые в настоящее время свойственны казахстанской пенсионной системе, это:

- низкий уровень финансовой грамотности и инвестиционной культуры населения;
- недостаточный охват населения услугами накопительных пенсионных фондов, прежде всего речь идет о сельском и самозанятом населении;
- недостаточность пенсионных накоплений для достойного уровня пенсионных выплат при наступлении старости;
- недостаточная степень развития системы добровольных пенсионных накоплений;
- вопросы эффективного инвестирования пенсионных накоплений, в условиях дефицита привлекательных, и в то же время надежных и ликвидных ценных бумаг [1].

С момента реформирования пенсионной системы Казахстана и по настоящее время большая проблема, которая присутствовала всегда и, возможно, в будущем изживет себя, это проблема необразованности людей в понятии организации пенсионной системы и ее предназначении.

Большинство работающего населения не имеет даже понятия о необходимости пенсионных накоплений, так как вследствие некоторых негативных моментов, таких как сомнительной деятельности АО «Валют – Транзит Банка» (г. Караганда и Карагандинская область) сказалось практически на всеобщем мнении, что любая организация, принимающая вклады населения, не гарантирует в свою очередь, сохранность данных вкладов. Поэтому, только при условии всеобщего охвата территории Казахстана пенсионными взносами на

предмет обучения пенсионной грамотности населения, может происходить дальнейшее совершенствование пенсионной системы в целом.

Следующая проблема заключается в том, что большая часть населения – это самозанятые люди. В Казахстане, на сегодняшний момент, 2,5 млн. самозанятых граждан. Это говорит о том, что у 2,5 млн. казахстанцев (при их не сознательном отношении к пенсионным отчислениям) может не быть пенсионных выплат. Здесь вопрос не к пенсионным фондам, а к схеме, по которой они работают, и к государству, которое не до конца выстроило эти рамки. Процесс реструктуризации экономики по уменьшению числа самозанятого населения – это крайне продолжительный процесс [2].

Одним из методов решения ряда, обозначенных выше проблем, может стать введение в практику так называемых «мультипортфелей», которые дадут возможность каждому вкладчику принимать инвестиционные решения в вопросах управления и приумножения своих пенсионных накоплений, основываясь на собственных предпочтениях в соотношении риска и доходности.

Для начала предполагается введение лишь трех портфелей, основанных на инвестиционных стратегиях:

- консервативной,
- умеренной,
- агрессивной.

Однако в будущем при определенных условиях возможно появление другой модели, которая будет сочетать большее число стратегий инвестирования активов.

Таким образом, возникает перспектива, в которой вкладчики могут быть наделены не только правами, но и ответственностью за управление своими пенсионными активами. Аналитики также рассчитывают на то, что подобная мера будет эффективной как минимум по трем проблемным позициям:

- в преодолении низкого уровня финансовой и инвестиционной грамотности населения;
- в вовлечении в пенсионную систему тех, кто все еще предпочитает оставаться вне ее;
- и в развитии добровольного пенсионного обеспечения.

Здесь особо выделим, что приоритетными задачами, поставленными главой государства в рамках дальнейшего развития накопительной пенсионной системы страны как раз, и является введение множественности инвестиционных портфелей наряду с обеспечением твердых гарантий сохранности пенсионных накоплений являются.

Сложившаяся на сегодня ситуация с пенсионным обеспечением граждан нашей страны не может не вызывать чувство обеспокоенности и не только у состоявшихся пенсионеров, и не только у ближайших кандидатов (работников предпенсионного возраста), но и у людей среднего возраста и у молодых людей.

Справедливости ради надо отметить, что за последние годы среднемесячный размер назначаемой пенсии существенно увеличился: с 9 898 тенге в 2006 году до 90 502 тенге (с учетом базовой пенсионной выплаты) в 2020 году. В то же время совершенно очевидно, что пенсионеры в нашей стране продолжают относиться к категории населения с самым низким доходом.

По состоянию на 01.02.2020г. численность пенсионеров в стране составляло 2 млн 249 тыс. человек [3].

Кроме этого, с 1 июля 2018г. государственная базовая пенсионная выплата назначается каждому получателю индивидуально с учетом его стажа участия в пенсионной системе.

В стаж участия в пенсионной системе включаются как трудовой стаж, выработанный в солидарной системе до 1 января 1998г., так и после этой даты на основе периодов, за которые уплачивались обязательные пенсионные взносы. При этом 1 месяц уплаты ОПВ, учитывается как 1 месяц стажа в накопительной пенсионной системе.

Так, если стаж участия в пенсионной системе составляет 10 и менее лет, или вовсе отсутствует, размер базовой пенсии равен 54% от величины прожиточного минимума (прожиточный минимум в 2021 году – 34 302 тенге), далее за каждый год сверх 10 лет ее размер увеличивается на 2%.

При стаже участия 20 лет базовая пенсия составит 74% от прожиточного минимума, 30 лет – 94% от прожиточного минимума. При стаже 33 и более лет она устанавливается в максимальном размере 100% от прожиточного минимума.

Таким образом, чем регулярнее и в полном объеме уплачиваются ОПВ, тем больше размер базовой пенсионной выплаты гражданину при достижении пенсионного возраста [4].

В свою очередь размеры пенсионных выплат по возрасту (солидарных) зависят от трудового стажа по состоянию на 01.01.1998г. (требуется не менее 6 месяцев) и среднемесячного дохода полученного в предпенсионный период.

С началом реформы пенсионной системы в 1998 году, был увеличен возраст выхода на пенсию с 60 до 63 для мужчин и с 55 до 58 для женщин. Хотя в то время средняя продолжительность жизни мужчин в Казахстане едва переваливало за 61 год. Видимо этим можно объяснить значительное снижение числа пенсионеров с 2,85 млн. в 1997 году до 1,98 в 1998 году. Сокращение только за один год составило почти 900 тыс. человек. С тех пор количество человек, получающих пенсии в нашей стране неуклонно снижалось (соответственно увеличивалось число не доживших до пенсионного возраста) и достигло 1,63 млн. в 2007 году (сейчас около 1,7 млн.). Средняя продолжительность жизни в Казахстане в 2009 году составили: мужчины – 63,6 года; женщины- 73,55.

В непростое в финансовом отношении для страны время Правительство нашло очень простое для себя решение – снизить нагрузку на бюджет за счет пожилых людей. Люди, граждане страны, конечно, могли бы понять и внутренне принять такое решение Правительства, если бы одновременно с этим не наблюдались факты очевидного разграбления государственных ресурсов отдельными, особо приближенными к власти субъектами. Если бы не наблюдался повсеместный рост коррупции и несуразно большое относительно численности населения и ВВП государства число долларовых мультимиллионеров и даже миллиардеров в нашей стране.

Тогда же было принято решение о дальнейшем снижении нагрузки на государственный бюджет посредством постепенного перехода от солидарной модели пенсионной системы к накопительной.

Мировой финансовый кризис заставил по-новому взглянуть на результаты деятельности накопительных пенсионных фондов. Если большинство фондов показало отрицательную доходность только если учитывать накопленный уровень инфляции, то отдельные НПФ показали отрицательную доходность и в номинальном исчислении.

Главная задача, стоящая на сегодня — это увеличить минимальную пенсию до достойного уровня. На сегодняшний день (2021г.) прожиточный минимум в Казахстане составляет 36 018 тенге. При этом потребительская корзина состоит на 55 % из продуктов питания и на 45 % из непродовольственных товаров [5], [6].

В то же время в соответствии международными стандартами потребительская корзина должна состоять на 30% из продуктов питания и на 70% из непродовольственных товаров и услуг. Согласно рекомендациям Международной организации труда (МОТ), разница между минимальной и максимальными пенсиями должна составлять 3,5-4 раза. У нас эта разница сейчас составляет где-то 2,7 раз.

Несмотря на систематическое повышение среднего объема выплат пенсий, еще достаточное количество людей пенсионного возраста живут за чертой бедности.

Список использованных источников:

- 1 Как развивалась пенсионная система Казахстана <https://www.zakon.kz/4934807-kak-razvivalas-pensionnaya-sistema.html>
- 2 В Казахстане более 2 миллионов самозанятых граждан. Почему это проблема для экономики? / <https://informburo.kz>
- 3 Минтруда: Средний размер пенсии в Казахстане составляет 90 502 тенге <https://yandex.kz/video/preview/?filmId=9247072980686270584&path=wizard&text=%D1%81%>
- 4 Выход на пенсию в Казахстане: расчет размера пенсии, пенсионный возраст и изменения в пенсионном законодательстве <https://egov.kz/cms/ru>
- 5 МРП, МЗП, прожиточный минимум на 2022 год в Казахстане <https://findhow.org/3048-bazovyie-stavki-mrp-mzp-prozhitochnyy-minimum-rk.html?y=2022>
- 6 Потребительская корзина в Казахстане в 2021г. <https://www.nur.kz/fakty-i-layfhaki/1762080-prozitocnyj-minimum-v-kazahstane-v-2021-godu>

Сортинова А.К.

ЖИНАҚТЫ ЗЕЙНЕТАҚЫ МӘСЕЛЕЛЕРІ МЕМЛЕКЕТТІК ЖҮЙЕЛЕР

Аңдатпа. Жұмыстың өзектілігі ең әлеуметтік тақырыптарға – мемлекеттің зейнетақы жүйесіне қатысты мәселелермен анықталады. Қазақстандағы қазіргі зейнетақы жүйесінде кемшіліктер бар.

Мақалада Қазақстандағы жинақтаушы зейнетақы жүйесін дамытудың кейбір перспективалары ұсынылған. Қазіргі зейнеткерлердің зейнетақысын арттыру мүмкіндігі, сондай-ақ болашақ мемлекеттік зейнеткерлердің зейнетақы жинақтарын сақтау және ұлғайту.

УДК 06.91

Сулейменова С.О.

Бакалаврант, Академии «Bolashaq»
город Караганда, Республика Казахстан
sulejmenova_2000@mail.ru

Научный руководитель д.э.н., профессор Омарова Б.А.

ИНВЕСТИЦИОННАЯ ДЕЯТЕЛЬНОСТЬ В РЕСПУБЛИКЕ КАЗАХСТАН И МЕХАНИЗМ ЕЕ РЕГУЛИРОВАНИЯ

Аннотация. Инвестиции, особенно капиталовложения и связанные с ними инвестиционные отношения, составляют основу развития национальной экономики и эффективности общественного производства в целом.

Глобализация в нынешней всемирной экономике просит исключительного подхода к совершенствованию инвестиционного климата в стране и задействованию и оптимальному распределению инвестиций.

Одним из важнейших направлений деятельности предпринимателей является инвестиционная деятельность. Финансовые ресурсы предприятия используются для покрытия операционных расходов и инвестиций.

На сегодняшний день, инвестиции являются одним из самых популярных понятий в экономической сфере. Это особенно верно, когда она находится в процессе трансформации или на подъеме.

В соответствии с законом Республики Казахстан "Об инвестициях" № 373-ІІ от 8 января 2003 года, под инвестициями понимаются денежные средства, ценные бумаги и другое имущество, включая имущественные права и другие права, имеющие денежную стоимость, которые инвестируются в предпринимательскую деятельность и/или иную деятельность с целью получения прибыли или других полезных эффектов.

В широком смысле инвестиции относятся к использованию государственных, юридических или индивидуальных средств, имущества и интеллектуальной собственности для получения прибыли и/или других положительных эффектов при создании новых предприятий, расширении существующих предприятий, реконструкции, технологическом перевооружении и приобретении недвижимости, акций, облигаций и других ценных бумаг и активов.

В современных условиях развития Казахстанского государства в качестве независимого государства с рыночной экономикой одним из основных направлений экономической реформы является разработка и реализация инвестиционной политики государства, которая направлена на обеспечение высокого уровня экономического роста и повышение эффективности экономики.

Привлечение иностранного капитала в экономику Республики чрезвычайно важно для решения этих проблем и достижения структурной трансформации экономики в условиях, когда внутренние источники финансирования ограничены, на основе плана действий правительства по углублению реформ. Привлечение и использование иностранных инвестиций в экономику Казахстана является основой и направлением взаимовыгодного экономического сотрудничества между Казахстаном и другими странами.

Правительство Республики Казахстан приняло закон о государственной поддержке прямых инвестиций, состоящий из правил, основанных на Конституции РК.

Закон "О государственной поддержке прямых инвестиций" предусматривает создание специального государственного учреждения, которое уполномочено привлекать инвестиции в приоритетные сферы экономики путем предоставления льгот и преференций инвесторам. Таким органом является "Национальное агентство по иностранным инвестициям", которое впервые было создано в 1992 году. В 1996 году он был преобразован в Государственный комитет Республики Казахстан по инвестициям, а с 2001 года действует Агентство по инвестициям при Министерстве иностранных дел Республики Казахстан.

Государственная поддержка прямых инвестиций структурирована следующим образом:

- Юридические гарантии для обеспечения инвестиционной деятельности.
- Создание институтов, стимулов и преференций.
- Существование единого государственного органа, уполномоченного представлять РК перед инвесторами;

• Предоставление гарантий от политических и регуляторных рисков в соответствии с соглашениями, заключенными Правительством Республики Казахстан с международными организациями, и соответствующими законами и нормативными актами Республики Казахстан.

Главной целью государственной поддержки является создание благоприятной инвестиционной среды в интересах ускорения развития производства товаров, работ и услуг на приоритетных направлениях, утвержденных Президентом Казахстана.

Основными функциями Агентства являются следующие:

- Организация мероприятий по привлечению прямых инвестиций в Казахстан.
- Координировать деятельность государственных органов по реализации инвестиционных проектов, осуществляемых одобренными инвесторами;
- Обеспечение получения всех согласительных и разрешительных документов, лицензий, виз и прочих документов, необходимых для реализации каждого инвестиционного проекта.
- Оказывать содействие одобренным инвесторам в размещении квалифицированных сотрудников, товаров и услуг в Казахстане.
- Осуществлять надзор за реализацией инвестиционных проектов, включая контроль за соблюдением обязательств одобренных инвесторов.

Изучение сущности и содержания инвестиционной политики государства всегда привлекало внимание не только в экономике, но и в истории. Это связано с тем, что инвестиции затрагивают глубочайшие основы социально-экономической сферы, определяют процесс экономического роста страны в целом и, в конечном счете, естественным образом влияют на повышение благосостояния людей.

Для выполнения функций экономического регулирования государство использует как экономические (косвенные), так и административные (прямые) методы, которые влияют на инвестиционную деятельность страны путем издания и координации соответствующих законов и нормативных актов и осуществления определенных видов экономической деятельности, включая инвестиционную политику.

Инвестиционная политика страны делится на внешнюю и внутреннюю. Политика иностранных национальных инвестиций является частью внешнеэкономической политики, проводимой государством, которая устанавливает механизм и масштабы инвестиций иностранных инвесторов во внутреннюю экономику и зарубежных инвестиций отечественных инвесторов.

Внутренняя инвестиционная политика, в отличие от внешней политики, регулирует внутренние инвестиционные потоки. Его основной целью является определение приоритетов инвестиций, обеспечение внутреннего инвестиционного спроса, создание конкурентного внутреннего рынка инвесторов и обеспечение конверсии в инвестиции.

Хотелось бы остановиться на основных этапах привлечения прямых зарубежных инвестиций в нашу республику. В 1992 году Казахстан начал привлекать иностранный капитал в экономику страны посредством экспортных кредитов на двусторонней основе.

Начиная с начала своей инвестиционной деятельности, Казахстан активно сотрудничал со следующими международными финансовыми структурами: Международным валютным фондом (МВФ), Международным банком реконструкции и развития (МБРР), Азиатским банком развития (АБР), Эксимбанком Японии и др.

На первом этапе инвестиционной деятельности по привлечению прямых иностранных инвестиций (1992-1993 годы) был создан ряд совместных предприятий (СП) с небольшим уставным капиталом, главным образом в сфере торгово-посреднической деятельности. В 1993 году наблюдался значительный приток прямых иностранных инвестиций в связи с крупными инвестициями иностранных инвесторов в нефтегазовый комплекс Казахстана (982 миллионов долларов США, или 87% от общего объема прямых иностранных инвестиций).

Следующий второй этап (1994-1997) является наиболее важным этапом в привлечении иностранных инвестиций. На данном этапе, в результате либерализации экономики, стал возможен вход иностранных инвесторов в основные отрасли казахстанской экономики. С 1995 года прямые иностранные инвестиции в металлургические комплексы демонстрируют высокие темпы роста. В 1996 году инвестиции в эту отрасль увеличились более чем в 100 раз по сравнению с 1994 годом.

В 1997 году наибольший объем прямых инвестиций в Казахстан пришелся на Японию - более 381 млн. долларов США (25,4%), Соединенные Штаты - 322,4 млн. долларов США (21,5%) и Соединенное Королевство - 255 млн. долларов США (17%). С другой стороны, распределение прямых иностранных инвестиций составляет 40% в черную металлургию, 21,6% в нефтегазовой промышленности и 9,4% в энергетической отрасли. За тот же период прямые иностранные инвестиции составили 49%, портфельные инвестиции - 1%, кредитные средства - 28%, а международные финансовые институты - 22%.

Во время третьего этапа привлечения иностранных инвестиций (1998-2008) многие крупные компании были приватизированы в рамках инвестиционных проектов. По данным Агентства по инвестициям, в 2004 году общий объем средств, привлеченных от иностранных компаний, банков и других кредиторов, превысил 100 миллиардов долларов. На долю минеральных ресурсов пришлось 65% от общего объема инвестиций, и было реализовано 208 проектов по добыче углеводородов. С 1998 по 2000 год иностранные инвестиции приобрели объекты по добыче сырой нефти и природного газа и провели различные геологические изыскания и разведку.

Нефтегазовая промышленность Казахстана продолжала развиваться особенно ускоренными темпами. Доказанные запасы нефти достигают 300 миллиардов баррелей (4 миллиардов тонн), а доказанные запасы газа достигают 3 триллионов кубометров. Запасы нефти в Казахстане выросли почти вдвое. В 2005 году в Казахстане было добыто миллиардная тонна нефти. Неслучайно иностранных инвесторов привлекают инвестиционные возможности в нефтегазовой отрасли.

Следующий четвертый этап инвестиционной деятельности по привлечению иностранного капитала в отечественную экономику может условно завершиться в 2010-2017 годах.

Наибольший приток совокупных инвестиций пришелся на 2012 год и составил 28,9 миллиарда долларов США. Однако в течение следующих 3 лет инвестиции сократились (с 28,9 миллиарда долларов до 14,8 миллиарда долларов) из-за множества внутренних и внешних факторов. Так, в 2016 году вновь возобновился рост инвестиций - валовый приток ПИИ увеличился примерно на 40%.

По данным Национального банка Казахстана, с 2005 по 2016 год общий приток ПИИ в Республику Казахстан составил 243 миллиарда долларов США, из которых в 2016 году - 20,6 миллиарда долларов США, что на 40% больше, чем в 2015 году. А за годы после обретения независимости Казахстан привлек в общей сложности более 300 миллиардов долларов США.

Примечательно, что после обретения независимости Республика Казахстан стала лидером по привлечению инвестиций в экономику Центрально-Азиатского региона.

Таким образом, в процессе реализации государственной инвестиционной политики Казахстан добился больших успехов в развитии своего социально-экономического потенциала. С притоком иностранного капитала Республика Казахстан укрепила свои позиции как страна с мощными энергетическими ресурсами и амбициозными, но устойчивыми планами на будущее.

Сегодня можно сказать, что Казахстан признан во всем мире страной с рыночной экономикой и является первой страной СНГ, получившей рейтинг инвестиционной страны. Всемирный банк ставит Казахстан в число 20 наиболее привлекательных для инвестиций стран мира.

Рынок Казахстана является одним из наиболее привлекательных рынков для иностранных инвесторов, и иностранные инвесторы в основном ценят инвестиционную среду

Казахстана, которая определяется независимыми экспертами и служит для демонстрации эффективности инвестиций в конкретной стране.

В Казахстане в период становления рыночной экономики многие люди накапливают огромные богатства, и это богатство хранится в европейских и американских банках, то есть используется для иностранных инвестиций. Государство приняло все меры для привлечения иностранных средств в экономику Казахстана, что в конечном итоге значительно ускорит развитие отечественного производства.

С другой стороны, учитывая критическую ситуацию в мировой экономике, в последние годы усилилась конкуренция за привлечение инвестиций между странами.

В этом контексте Правительство Республики Казахстан в настоящее время проводит целенаправленные мероприятия по улучшению инвестиционного климата и созданию благоприятных условий для бизнеса с учетом рекомендаций Организации экономического сотрудничества и развития (ОЭСР).

Список использованной литературы:

1. К.-Ж. Токаев, *Послание народу Казахстана «Конструктивный общественный диалог – основа стабильности и процветания Казахстана»*. 2 сентября 2019 г. /www.akorda.kz.
2. Осанов М.Т., Мухамбетов Г.И. *Иностранный капитал и инвестиции: вопросы теории, практики привлечения и использования*. – Алматы, 1997.
3. Дюсегалиева С.Б. *Инвестиционная деятельность в Республике Казахстан: этапы и пути становления*. – Астана, 2014.
4. Статистика прямых инвестиций по направлению вложения. Национальный банк РК, 2016 (www.nationalbank.kz/?docid=680&switch=russian).

Сулейменова С.О.

ИНВЕСТИЦИОННАЯ ДЕЯТЕЛЬНОСТЬ В РЕСПУБЛИКЕ КАЗАХСТАН И МЕХАНИЗМ ЕЕ РЕГУЛИРОВАНИЯ

Аңдатпа. Инвестициялар, әсіресе Инвестициялар және олармен байланысты инвестициялық қатынастар ұлттық экономиканың дамуына және тұтастай алғанда әлеуметтік өндірістің тиімділігіне негіз болады. Қазіргі әлемдік экономикадағы жаһандану елдегі инвестициялық ахуалды жетілдіруге және инвестицияларды тартуға және оңтайлы бөлуге ерекше көзқарасты талап етеді.

ӨОК 336.02

Таледжанова Ж.А.

«Bolashaq» академиясы

Қазақстан Республикасы, Қарағанды қ.

«Қаржы» ББ-ның дФ-19-2к тобының студенті

Ғылыми жетекші: э.ғ.м., «Қаржы» кафедрасының

доценті Дарибекова Н.С.

ЭКОНОМИКАНЫҢ ИНВЕСТИЦИЯЛЫҚ ӘЛЕУЕТІН ДАМУ ШАРАЛАРЫ

Аңдатпа. Аталмыш мақалада инвестициялық қызметтің мәні мен маңызы қарастырыла отырып, отандық нарық үшін оның артықшылығы мен басымдықтары аталып өтілді. Сондай –ақ бірыңғай ұлттық цифрлық инвестициялық платформа базасында елдің барлық маңызды инвестициялық жобалары бойынша жұмысты орталықтандыру, жүйелеу және автоматтандыру мәселесі де пысықталған.

Қазақстан Республикасының инвестициялық әлеуетін одан әрі ашу мақсатында келесі жүйелі шаралар қабылданатын болады.

Қолайлы салық режимін (тресттер, жеке қорлар, холдингтер компаниялары, арнайы қаржы компаниялары) реттеу және қамтамасыз ету мақсатында қолданыстағы заңнамаға өзгерістер енгізу бойынша жұмыстар жүргізілетін болады.

Қазақстанның шетелдегі елшіліктері мен өкілдіктерінен бастап тікелей нақты өңірлерде

инвесторлармен жұмыс істеуге дейінгі тізбектерді қамтитын инвестициялар тартудың пәрменді «толассыз» жүйесі құрылатын болады. Бұл үшін инвесторларды тарту мен қолдаудың, инвестициялық жобаларды іске асырудың, оның ішінде мемлекеттік инвестициялық саясатты іске асыруға қатысатын мемлекеттік органдар мен ұйымдардың қызметін функционалдық талдау негізінде іске асырудың бүкіл институционалдық жүйесі толығымен қайта іске қосылады.

Инвестициялық әлеуетті ашу бойынша жұмыстың жеке векторы әртүрлі механизмдерді қолдану арқылы қажетті қаржылық ресурстармен қамтамасыз ету болады.

Оңтүстік Корея, Израиль, Сингапур тәжірибесіне сүйене отырып, банкроттық процесі жеңілдетіледі. Оңалту және банкроттық жүйесі тиімсіз меншік иелерінің ауысуымен дәрменсіз кәсіпорындардың нарықтан жедел шығуын қамтамасыз етеді. Ғылыми-техникалық және инновациялық қызмет нәтижелерін коммерцияландыру тетіктері бөлек жетілдірілетін болады.

Жобалық және венчурлық қаржыландырудан басқа, инвестиция тарту үшін қайырымдылық институты мен мемлекеттік қаржыландыру (краудфандинг) тетіктерін біріктіру жолымен экономиканың жекелеген секторларын қаржыландыру мүмкіндігі, оның ішінде баламалы тәсілдермен қарастырылатын болады.

Сонымен қатар, жасанды интеллект технологиясын пайдалана отырып, қазақстандық ғылыми-техникалық шешімдер мен тәжірибелік үлгілерді әзірлеуге, ғылыми-зерттеу жұмыстарына инвестициялардың үлесін арттыру шаралары қабылданатын болады.

Инвестициялық және аймақтық саясаттың өзара қамтамасыз ету үшін, өңірлік және салалық шектеулерді тұрақты талдау әрбір шетелдік компанияның кету себептерін талдау, соның ішінде, ең алдымен экспорттық әлеуеті бар жобаларға, экономикадағы инвестициялар тарту жүзеге асырылатын болады анықталған проблемалық мәселелерді жою бойынша ұсыныстар мен жүйелі шаралар әзірлеу.

Тікелей және портфельдік инвестицияларды тартуда «Астана» халықаралық қаржы орталығының әлеуетін пайдалану тиімділігін арттыру

Ел экономикасына тікелей және портфельдік инвестицияларды тарту үшін АХҚО сайты барынша пайдалану бойынша шаралар қабылданатын болады.

АХҚО қолайлы бизнес-ортаны дамытуды, қаржылық және кәсіби қызметтерді көрсетуді және инфрақұрылымды жақсартуды жалғастырады.

АХҚО биржасы Қазақстан Республикасындағы ішкі бағалы қағаздар нарығын дамыту, оның ішінде ірі ұлттық және жеке компанияларды жекешелендіру үшін орасан зор әлеуетке ие.

Қосымша халықаралық өтімділікті тарту және MSCI Emerging Markets және FTSE халықаралық индекстеріне кіру мақсатында Қазақстан Республикасының Ұлттық Банкі (бұдан әрі – ҰБ), Қазақстан Республикасының Қаржы нарығын реттеу және дамыту агенттігі (бұдан әрі – АРФРР) және АХҚО Қазақстан Республикасының рейтингін «Шекара нарықтарынан» «Дамушы нарықтарға» дейін арттыру үшін нарық құрылымын жаңарту бойынша бірлесіп жұмыс істеуде.

Корреспонденттік шоттағы ақшаны сақтау AIX CSD клиенттері мен инвесторларына қаражаттың сақталуына сенімді болуға мүмкіндік береді, өйткені олар Ұлттық Банкпен қорғалады.

Қаржы орталықтары мен қор нарықтарының индекстеріндегі Қазақстан Республикасының позициясын олардың артықшылықтарын біріктіру арқылы ілгерілету екі биржа (AIX және KASE) үшін тең шарттарды қамтамасыз ету арқылы ықпал ететін болады.

Қазақстандық эмитенттерге және инвесторларға IPO-ның мақсаттары мен экономикалық негізділігі негізінде ғана IPO өткізу алаңын таңдау және оған қатысу мүмкіндігін беру қажет.

АХҚО базасында елге шетелдік инвестиция ағынын арттыру үшін инвесторларды тарту бойынша қызмет көрсету үшін инвестициялық брокерлер институты енгізіледі.

Бұл шара Қазақстан Республикасының ішінде де, шетелде де инвестициялық кеңесшілер ұсынатын бірыңғай терезені пайдалану арқылы көптеген инвесторлармен өзара іс-қимыл орнатуға мүмкіндік береді.

Шетелдік юрисдикциялар мен оффшорлық аймақтардан қазақстандық компанияларды АХҚО юрисдикциясына кезең-кезеңімен көшіру (қайта домициляциялау) жүзеге асырылады.

АХҚО-ның жергілікті нарықты дамыту және активтерді басқару саласындағы сараптама қызметі активтерді басқару нарығында қызмет көрсететін жетекші халықаралық және жергілікті компанияларды тартуға бағытталатын болады.

Одан әрі жұмыс АХҚО-дағы реттеуші және салықтық режимді дамытуға бағытталатын

болады, ол жергілікті және шетелдік басқарушы компаниялардың активтерін иелену мен басқаруды құрылымдау үшін қолайлы жағдайларды қамтамасыз етеді.

Мемлекеттік бюджеттің теңгерімділігін қамтамасыз ету және оның тапшылығын азайту мақсатында АХҚО қор биржасында мемлекеттік облигацияларды шығару бағдарламасы әзірленетін болады.

Инвестициялық қорларды, басқарушы және операциялық компаниялардың қызметін құру және қолдау бойынша қызметтерді ұсынатын компаниялар үшін қолайлы жағдайларды қамтамасыз ету арқылы АХҚО-да активтерді басқарудың экожүйесін дамытуға ерекше назар аударылатын болады.

Ел экономикасына инвестицияларды тарту мақсатында инвестор мен оның отбасы мүшелері АХҚО құралдарына инвестициялау шартымен Қазақстан Республикасының көп мәртелік визасын алуды көздейтін инвестициялық салықтық резиденттік бағдарламасы іске қосылады. Қазақстан Республикасының салық резиденті деп тану мүмкіндігі. Инвестициялық және салықтық резиденттік бағдарламасын одан әрі іске асыру үшін АХҚО озық әлемдік тәжірибеге сәйкес нормативтік-құқықтық базаны жетілдіру және бағдарлама процестерін автоматтандыру бойынша жұмысты жалғастырады.

Пайдаланылған әдебиеттер тізімі:

1. 1 ҚР Ұлттық банкінің ресми интернет сайтынан. Тікелей инвестициялар ағымы туралы ақпарат. <https://nationalbank.kz>

2. *Уровень прямых иностранных инвестиций в Казахстане*<https://astanatimes.com/2021/>

УДК 336.647

Танашев Ж.Е.
Студент, Академии “Bolashaq”
город Караганда, Республика Казахстан
zte0101@mail.ru
Научный руководитель Ахметова Б.Т.

ФИНАНСОВЫЕ РЕСУРСЫ ПРЕДПРИЯТИЙ И ИСТОЧНИКИ ИХ ФОРМИРОВАНИЯ

Аннотация. В научной статье проведена критическая оценка подходов к определению понятия «финансовые ресурсы предприятия».

Финансы – «кровеносная» система предприятия. С переходом национальной экономики РК к рыночному типу значимость финансов возрастает, поскольку конкуренция, характерная для данного типа экономики, стимулирует менеджеров предприятия изыскивать наиболее эффективные направления приложения финансовых ресурсов. Рост роли финансов также является и характерной общемировой тенденцией последних лет. Финансовые ресурсы способствуют формированию оптимальной структуры активов и наращиванию производственного потенциала предприятия, при помощи них ведется финансирование текущей хозяйственной деятельности экономического субъекта. В связи с этим поиск источников финансирования финансово- хозяйственной деятельности и формирование рациональной структуры капитала являются актуальной проблемой каждого предприятия.

Глубокое фундаментальное осмысление понятия «финансовые ресурсы» как экономической категории отражено в статье Левчаева П.А. В силу ограниченности финансовых ресурсов он определяет их как экономическое благо. Также их можно отнести к товару, поскольку им присуща потребительная стоимость в связи со способностью удовлетворять потребности экономических субъектов, а также меновая стоимость, поскольку финансовые ресурсы могут участвовать в обмене. Левчаев П.А. характеризует финансовые ресурсы как материальные носители, выражающие финансовые отношения, и включающие в себя как финансовые средства, которые можно немедленно использовать в текущей деятельности (деньги наличные и на расчетных счетах, государственные ценные бумаги), так и потенциально возможные средства (например, полученные от реализации актива). Ученый также приходит к выводу о тождественности понятий «финансовые ресурсы» и «капитал», в этой связи финансовые ресурсы практически выполняют роль фактора производства.

Ивасенко А.Г. и Никонова Я.И. дают следующее определение: «финансовые ресурсы представляют собой совокупность фондов денежных средств предприятия, т.е. собственных денежных доходов и поступлений извне, находящихся в распоряжении организации и предназначенных для выполнения ее финансовых обязательств, расширенного воспроизводства, содержания и развития объектов непроизводственной сферы».

В настоящее время можно встретить различные определения понятия «финансовые ресурсы предприятия» в зависимости от авторов. Тютюкина Е.Б. и Агашагов К.М. выделяют три основных подхода к определению данного понятия: во-первых, как денежные доходы и поступления, во-вторых, как совокупность денежных средств и, в-третьих, как совокупность денежных фондов.

К минусам первого подхода относится трактовка понятия скорее с позиции государства, нежели предприятия, подразумевающая часть национального дохода, выраженного в денежной форме. Недостатки обусловлены также тем, что финансовые ресурсы не тождественны денежным доходам предприятия, первые – средство достижения вторых.

Уязвимость второго подхода заключается в большей емкости понятия «финансовые ресурсы», включающих в себя, помимо денежных средств, товары, являющиеся потенциальными источниками денег (основные средства, нематериальные активы, запасы и др.).

Третий подход не отражает специфики финансовых ресурсов организации, трактовка вновь осуществляется с позиции государственных финансов и подразумевает в основном фонды прибыли и амортизации. Помимо этого, к недостаткам данного подхода относится тот факт, что формирование и использование финансовых ресурсов предприятия может осуществляться и в нефондовой форме. Например, при использовании финансовых ресурсов в погашении обязательств перед контрагентами, бюджетом, банком [1].

В целом, мы считаем справедливым авторский подход Тютюкина Е.Б. и Агашагов К.М., согласно которому финансовые ресурсы предприятия – это совокупность источников денег, находящихся в распоряжении предприятия и имеющих целевой характер.

От достаточности финансовых ресурсов зависит выживание и процветание предприятия, своевременное осуществление необходимых капитальных вложений, поддержания оптимального уровня запасов, а также обеспечение условий для расширения объемов деятельности организации [2]. Далее рассмотрены основные источники привлечения финансовых ресурсов по отношению к предприятию (рис.1).

Источники финансирования предприятий Внешние (средства инвесторов, кредиты и займы, задолженность перед поставщиками, заказчиками, бюджетом, внебюджетными фондами, учредителями и др.)

Внутренние (накопленная прибыль, резервный капитал, добавочный капитал, исключая эмиссионный доход, обязательства по оплате труда и др.)

Рис.1 – Классификация финансовых ресурсов по источнику привлечения.

Внешние источники – это финансовые ресурсы, привлеченные организацией извне, к ним относятся средства финансово-кредитных организаций, инвесторов (физических и юридических лиц), государства. Внутренние же источники генерируются непосредственно в пределах предприятия в результате его финансово-хозяйственной деятельности [3].

К достоинствам внутренних источников относятся:

- доступность, простота и быстрота процесса мобилизации;
- бесплатное использование ресурсов;
- сохранение независимости в управлении предприятием.

Недостатки внутренних источников финансовых ресурсов заключаются в следующем:

- размер финансовых ресурсов ограничен;
- ограничение в расширении.

Внешние источники финансирования имеют следующие достоинства:

- неограниченность финансовых ресурсов в данных источниках;
- возможность проведения модернизации или замены основных средств;
- возможность расширения деятельности.

К недостаткам внешних источников принято относить следующее:

- дополнительные расходы при привлечении в виде процентов;
- снижение уровня финансовой устойчивости и рост риска банкротства и неплатежеспособности предприятия;

- возможность утраты полного контроля над деятельностью предприятия; - сложность процедуры привлечения, предоставление банку гарантий финансовой устойчивости предприятия.

Помимо группировки финансовых ресурсов в зависимости от происхождения источника по отношению к предприятию, важным классификационным признаком является титул собственности, в соответствии с ним выделяют собственный капитал, находящийся в собственности предприятия, и заёмный капитал, привлекаемый на условиях возвратности, срочности, платности.

Собственный капитал включает уставный, добавочный и резервный капитал, амортизационные отчисления, прибыль. Предприятие должно стремиться покрывать свои потребности собственными финансовыми ресурсами, реализуя принцип самофинансирования. Однако, в случае форс-мажорных обстоятельств, больших временных разрывах между поступлением средств от покупателей и закупкой материалов или же при расширении бизнеса, запуске новых инвестиционных проектов предприятие вынуждено прибегать к использованию заёмного капитала.

Заёмный капитал выражается в финансовых обязательствах предприятия, имеющие определенные сроки погашения. Заёмный капитал — это кредиты банков и финансовых компаний, займы, кредиторская задолженность, лизинг, коммерческие бумаги и др. Заёмное финансирование дает возможность дополнительного роста, при этом увеличению доли заёмного капитала растёт и риск снижения финансовой устойчивости, снижается доходность активов за счет выплачиваемого ссудного процента [4].

Определив цели, на которые требуются дополнительные финансовые ресурсы, и срок их привлечения, финансовые менеджеры приступают к выбору оптимального источника финансирования. При этом следует руководствоваться следующими критериями: стоимость ресурса, его доступность для предприятия в сложившихся условиях. Цену использования финансового ресурса определяют, опираясь на процентные ставки, уровень инфляции, необходимые премии и вознаграждения, а также налоговый эффект.

Доступность финансовых ресурсов зависит от множества факторов: организационно-правовая форма и размер предприятия, его финансовая устойчивость, величина активов, кредитная история, деловая репутация, престиж и т.д. В современных условиях предприятию особенно важно заботиться о кредитной истории и беречь деловую репутацию, поскольку данные меры могут способствовать повышению доступности различных финансовых инструментов [5].

В современных условиях важное значение имеет структура источников формирования финансовых ресурсов, в первую очередь доля собственных средств в их общем объеме. Так, удельный вес заёмных источников свыше 50% усложняет финансовую деятельность предприятия за счет дополнительных выплат банкам, акционерам, пайщикам и часто делает баланс неликвидным. Поэтому финансисты предприятий обязаны каждый раз рассчитывать выгодность привлечения в оборот заёмных средств.

Правильное решение проблемы выбора источников финансовых ресурсов и оптимизации их структуры определяет финансовое благополучие предприятия, т.е. его финансовую устойчивость и платежеспособность, способно обеспечить рост доходов, увеличение стоимости бизнеса, снижение финансовых рисков.

Список использованных источников:

1. Тютюкина Е. Б., Афашагов К. М. Финансовые ресурсы как объект финансовых отношений организации (предприятия) // Вестник РУДН. Серия: Экономика. 2008. №3. – С.60-66.

2. Оптимизационные модели управления финансовыми ресурсами предприятия: Моногр. / А.В.Мищенко, Е.В.Виноградова - М.: ИЦ РИОР: НИЦ ИНФРА-М, 2013. - 337 с.

3. Аналитическое обеспечение управления финансовыми ресурсами коммерческой организации: Монография / Дягель О.Ю. - Краснояр.:СФУ, 2017. - 216 с.

4. Финансы организаций (предприятий): учебное пособие / А.И. Положенцева, Т.Н. Соловьёва, А.П. Есенкова ; под общ. ред. Т.Н. Соловьёвой - М.: КНОРУС, 2016. — 208 с.

5. Ярмольчик А.В. Выбор источников финансирования // *Econotomics*. 2018. №1 – С.56-58.

Танашев Ж.Е.

ФИНАНСОВЫЕ РЕСУРСЫ ПРЕДПРИЯТИЙ И ИСТОЧНИКИ ИХ ФОРМИРОВАНИЯ

Аңдатпа. Сыртқы көздер - бұл ұйым сырттан тартқан қаржы ресурстары, оларға қаржы-несие ұйымдарының, инвесторлардың (жеке және заңды тұлғалардың), мемлекеттің қаражаты жатады. Ішкі көздер тікелей кәсіпорын шегінде оның қаржылық-шаруашылық қызметінің нәтижесінде пайда болады. *Аннотация.* Сыртқы көздер - бұл ұйым сырттан тартқан қаржы ресурстары, оларға қаржы-несие ұйымдарының, инвесторлардың (жеке және заңды тұлғалардың), мемлекеттің қаражаты жатады. Ішкі көздер тікелей кәсіпорын шегінде оның қаржылық-шаруашылық қызметінің нәтижесінде пайда болады

УДК: 336.76

Чипколенко Г.М.

студентка, Академии «Bolashaq»
город Караганда, Республика Казахстан
aigul_daribekova@mail.ru

Научный руководитель к.э.н., профессор Дарибекова А.С.

ЦЕЛИ СОЗДАНИЯ НАЦИОНАЛЬНОГО ФОНДА В РЕСПУБЛИКЕ КАЗАХСТАН

Аннотация. В статье рассматриваются предпосылки, цели создания Национального фонда в Республике Казахстан. Являясь государственным фондом, он создан на основе определенных принципов. Для достижения прозрачности распределения средств Национального фонда, средства направляются в экономику страны только через республиканский бюджет. Согласно бюджетному кодексу Республики Казахстан, Национальный фонд осуществляет две функции: сберегательную и стабилизационную. Формирование и использование средств фонда контролируется Правительством страны.

С развитием экономики страны совершенствуются многие ее институты и появляются новые. Казахстанский Национальный фонд построен на опыте нефтяного фонда Норвегии.

Национальный фонд Республики Казахстан — Государственный фонд Республики Казахстан, являющийся совокупностью финансовых активов, сосредоточиваемых на счете Правительства Республики Казахстан в Национальном Банке Республики Казахстан, а также в виде иного имущества, за исключением нематериальных активов [4].

Основной целью Национального фонда является сбережение финансовых ресурсов посредством формирования накоплений для будущих поколений и снижения зависимости республиканского бюджета от ситуации на мировых сырьевых рынках. Соответственно, функциями Национального фонда являются сберегательная и стабилизационная. Для выполнения сберегательной функции устанавливается неснижаемый остаток в Национальном фонде, а также не ограничивается максимальный размер Национального фонда. Реализация стабилизационной функции предполагает обеспечение гарантированного фиксированного трансферта в республиканский бюджет.

Для достижения прозрачности распределения средств Национального фонда, средства направляются в экономику страны только через республиканский бюджет. Формирование и использование средств Национального фонда основано на следующих принципах:

– транспарентность: обязательная публикация утвержденных (уточненных, скорректированных) показателей Национального фонда, отчетов о формировании и об использовании средств Национального фонда, отчетов об инвестиционном управлении средствами Национального фонда;

– полнота: отражение в отчетности о Национальном фонде всех поступлений и расходов, предусмотренных законодательством Республики Казахстан;

– своевременность: зачисление на контрольный счет наличности Национального фонда и ее перевод на счета Правительства в Национальном Банке Республики Казахстан в сроки и с соблюдением порядка, установленные соответствующими нормативными правовыми актами;

– эффективность: управление Национального фонда исходя из необходимости сохранения активов и обеспечения доходности в долгосрочной перспективе при умеренном уровне риска [1].

Национальный фонд призван обеспечить бюджетную и макроэкономическую стабильность, а сбережение большей части нефтяных доходов в Национальном фонде должно способствовать проведению более взвешенной фискальной политики, помочь решению задач по диверсификации экономики, заложенных в Стратегии индустриально-инновационного развития, а также дать возможность будущим поколениям пользоваться благами казахстанских нефтяных ресурсов.

Согласно бюджетному кодексу Национальный фонд осуществляет сберегательную и стабилизационную функции [1].

Сберегательная функция обеспечивает накопление финансовых активов и иного имущества, за исключением нематериальных активов, и доходность активов Национального фонда в долгосрочной перспективе при умеренном уровне риска.

Накопление средств Национального фонда осуществляется за счет следующих поступлений:

- прямые налоги от организаций нефтяного сектора (за исключением налогов, зачисляемых в местные бюджеты), к которым относятся корпоративный подоходный налог, налог на добычу полезных ископаемых, бонусы, рентный налог на экспорт, налог на сверхприбыль, доля по разделу продукции и дополнительный платеж недропользователей, осуществляющих деятельность по контракту о разделе продукции;

- другие поступления от операций, осуществляемых организациями нефтяного сектора (за исключением поступлений, зачисляемых в местные бюджеты), в том числе поступления за нарушения условий нефтяных контрактов (за исключением поступлений, зачисляемых в местные бюджеты);

- поступления от приватизации государственного имущества, находящегося в республиканской собственности и относящегося к горнодобывающей и обрабатывающей отраслям;

- поступления от продажи земельных участков сельскохозяйственного назначения;

- инвестиционные доходы от управления Национальным фондом;

- иные поступления и доходы, не запрещенные законодательством Республики Казахстан.

В случае избыточности денежного предложения на внутреннем рынке во избежание роста инфляции, а также в целях нивелирования негативного влияния доходов от экспорта природных ресурсов на развитие других секторов экономики Казахстана в Национальном фонде могут аккумулироваться и иные поступления. Максимальный размер Национального фонда не будет ограничиваться.

Доверительное управление Национальным фондом Республики Казахстан осуществляет Национальный Банк Республики Казахстан на основании договора о доверительном управлении, заключаемого между Национальным Банком Республики Казахстан и Правительством Республики Казахстан.

Основными целями инвестиционных операций при управлении Национальным фондом являются:

- сохранность активов Национального фонда;

- поддержание достаточного уровня ликвидности активов Национального фонда;

- обеспечение доходности активов Национального фонда в долгосрочной перспективе при умеренном уровне риска.

Обеспечение доходности активов Национального фонда в долгосрочной перспективе предусматривает краткосрочные колебания доходности.

Для выполнения вышеперечисленных целей активы Национального фонда разделяются на стабилизационный и сберегательный портфели. Стабилизационный портфель необходим для поддержания достаточного уровня ликвидности активов Национального фонда. Основное предназначение сберегательного портфеля – обеспечение доходности активов Национального фонда в долгосрочной перспективе при умеренном уровне риска. В свою очередь, сберегательный портфель подразделяется на субпортфель ценных бумаг с фиксированным доходом – 75 % и на субпортфель акций – 25 %.

Стабилизационный портфель должен быть определен в рамках суммы гарантированного трансферта, утверждаемого на соответствующий год.

Для Национального фонда используется принцип «индексного управления». Индексное управление, также называемое «традиционным», заключается в формировании портфеля различных финансовых инструментов в пропорциях, совпадающих с эталонным портфелем. Данный эталон называется индексом. Результаты управления (доходность) и инвестиционные риски оцениваются относительно эталонного портфеля, или индекса, а также в значительной мере зависят от него. Эталонный портфель – набор ценных бумаг, который определяется интересами инвестора. Доходность эталонного портфеля служит мерой при оценке доходности управления активами. В качестве эталонного портфеля используются индексы, разработанные и отслеживаемые ведущими мировыми финансовыми компаниями.

Эталонным портфелем для стабилизационного портфеля является индекс, составляемый компанией «Merrill Lynch», состоящий из казначейских векселей США со сроком погашения до шести месяцев. Короткий срок до погашения обеспечивает высокую ликвидность и низкие колебания доходности стабилизационного портфеля. Стабилизационный портфель инвестируется в высоколиквидные надежные активы денежного рынка стран с высоким кредитным рейтингом.

Часть Национального фонда Республики Казахстан, используемая для осуществления стабилизационной функции, определяется в размере, необходимом для обеспечения гарантированного трансферта. В соответствии с новым подходом по использованию средств на следующее десятилетие, начиная с 2010 года, нововведением является фиксирование гарантированного трансферта в республиканский бюджет в абсолютном значении в размере 8 млрд. долларов США. Финансирование других видов расходов, в том числе выделение целевых трансфертов в республиканский бюджет, приобретение казахстанских ценных бумаг субъектов государственного, квазигосударственного и частного секторов, кредитование юридических и физических лиц, использование активов в качестве обеспечения исполнения обязательств, будет запрещено.

Размер фиксированного ежегодного гарантированного трансферта из Национального фонда в республиканский бюджет определен исходя из сложившейся структуры расходов бюджета. При этом гарантированный трансферт направляется на финансирование расходов текущих бюджетных программ и бюджетных программ развития, предусматривающих инвестирование в проекты, результатами которых будут пользоваться будущие поколения [1].

Сберегательный портфель в целях диверсификации и получения относительно более высокой доходности в долгосрочной перспективе инвестируется как в долговые, так и в долевыми финансовыми инструментами, обращающиеся в развитых странах мира.

При этом ограничения не распространяются на казахстанские финансовые инструменты, приобретенные до 1 января 2010 года, которые будут учитываться в структуре активов Фонда.

Ограничением является размер неснижаемого остатка - не менее 20 % от прогнозного значения ВВП на конец соответствующего финансового года. При этом в случае недостаточности средств Национального фонда для осуществления гарантированного трансферта, в связи с необходимостью соблюдения лимита неснижаемого остатка, размер гарантированного трансферта будет уменьшен на соответствующую величину [1].

Эталонным портфелем для субпортфеля ценных бумаг с фиксированным доходом сберегательного портфеля является индекс, составляемый компанией «Citigroup Inc», который в настоящее время включает государственные ценные бумаги с фиксированным доходом, эмитентами которых являются 19 стран: Австралия, Австрия, Бельгия, Канада, Дания, Финляндия, Франция, Германия, Греция, Ирландия, Италия, Япония, Нидерланды, Португалия, Испания, Швеция, Швейцария, Великобритания, США [2].

Субпортфель ценных бумаг с фиксированным доходом сберегательного портфеля инвестируется в государственные ценные бумаги, обращающиеся в странах, входящих в список эталонного портфеля, а также может инвестироваться во все валюты и инструменты инвестиционного класса, входящие в состав Lehman Global Aggregate (LGA) – индекс компании «Lehman Brothers», состоящие из государственных, агентских, корпоративных ценных бумаг, а также ценных бумаг под залог активов и ценных бумаг под залог недвижимости, за исключением ценных бумаг эмитентов Республики Казахстан.

Эталонный портфель облигаций (ценных бумаг с фиксированным доходом) частично страхуется (хеджируется) от краткосрочных колебаний курсов валют, отличных от доллара США, к доллару США для снижения колебаний в размерах Национального фонда.

Эталонным портфелем для субпортфеля акций является индекс, состоящий из акций компаний развитых стран мира, за исключением компаний энергетического сектора,

составляемый компанией «Morgan Stanley Capital International». На текущий момент индекс включает 23 страны: Австралия, Австрия, Бельгия, Канада, Дания, Финляндия, Франция, Германия, Греция, Гонконг, Ирландия, Италия, Япония, Нидерланды, Новая Зеландия, Норвегия, Португалия, Сингапур, Испания, Швеция, Швейцария, Великобритания, США.

В целом средства Национального фонда должны направляться на обеспечение фиксированного гарантированного трансферта и финансирование расходов, связанных с управлением и аудитом. Ежемесячно (ежеквартально) на счете Национального фонда формируются средства для обеспечения месячного (квартального) гарантированного трансферта в республиканский бюджет. Сумма превышения указанной величины должна инвестироваться в разрешенные финансовые инструменты.

Национальный фонд Республики Казахстан расходует:

– в виде гарантированного трансферта из Национального фонда Республики Казахстан в республиканский бюджет на реализацию бюджетных программ (подпрограмм) развития на соответствующий финансовый год;

– в виде целевых трансфертов, передаваемых из Национального фонда Республики Казахстан в республиканский бюджет на цели, определяемые Президентом Республики Казахстан;

– на покрытие расходов, связанных с управлением Национальным фондом Республики Казахстан и проведением ежегодного аудита.

Фонд не может использоваться на кредитование физических и юридических лиц и в качестве обеспечения исполнения обязательств.

Порядок зачисления активов в Национальный фонд Республики Казахстан и использования Национального фонда Республики Казахстан определяется Правительством Республики Казахстан.

Активы, поступающие в Национальный фонд Республики Казахстан или изымаемые из Национального фонда Республики Казахстан, подлежат конвертации или реконвертации в порядке, установленном Национальным Банком Республики Казахстан.

В целях обеспечения прозрачности деятельности, связанной с управлением Национальным фондом Республики Казахстан, ежегодно проводится аудит.

Годовой отчет о формировании и использовании Национального фонда составляется Правительством совместно с Национальным Банком Республики Казахстан ежегодно до 1 апреля года, следующего за отчетным, с включением результатов аудита Национального фонда.

Список использованных источников:

1. Бюджетный кодекс Республики Казахстан от 4 декабря 2008 года № 95-IV (с изменениями и дополнениями по состоянию на 12.01.2022г. //www.zakon.kz

2. Концепция формирования и использования средств Национального фонда Республики Казахстан на среднесрочную перспективу //Постановление Правительства Республики Казахстан от 1 августа 2005 года N 799

Чипколенко Г.М.

ҚАЗАҚСТАН РЕСПУБЛИКАСЫНДАҒЫ ҰЛТТЫҚ ҚОРДЫ ҚҰРУ МАҚСАТТАРЫ

Аңдатпа. Мақалада Қазақстан Республикасындағы Ұлттық қорды құрудың алғышарттары, мақсаттары талқыланады. Ол мемлекеттік қор болғандықтан белгілі бір қағидалар негізінде құрылған. Ұлттық қор қаражатын бөлудің ашықтығына қол жеткізу үшін қаражат тек республикалық бюджет арқылы ел экономикасына бағытталады. Қазақстан Республикасының Бюджет кодексіне сәйкес Ұлттық қор екі функцияны орындайды: үнемдеу және тұрақтандыру. Қор қаражатын қалыптастыру мен пайдалануды ел Үкіметі бақылайды.

**ТІЛДЕР – МӘДЕНИЕТАРАЛЫҚ
ҚАРЫМ-ҚАТЫНАС НЕГІЗІ**

**ЗНАНИЕ ЯЗЫКОВ - ОСНОВА
МЕЖКУЛЬТУРНОЙ КОММУНИКАЦИИ**

Abilda S.S.

Student, South Kazakhstan University named after M. Auezov
Shymkent, Republic of Kazakhstan

Scientific advisor: Senior Lecturer, Master Egemberdy A.A.

THE INTERRELATION OF LANGUAGES AND CULTURES AS A BASIS FOR TEACHING INTERCULTURAL COMMUNICATION

***Annotation.** In the culture of any nation, the importance of language is enormous. Language is a mirror of culture, which reflects not only the real world around a person, but also the mentality, national character, customs, traditions, morality, the system of norms and values of the people, the picture of the world; language is a storehouse of culture, since all the knowledge, skills, material and cultural values accumulated by a famous people are stored in its language system – folklore, books, oral and written speeches; language is a carrier of culture, since it is transmitted through language from generation to generation.*

The interrelation of languages and cultures, the need for their co-study is beyond doubt. The essential features of language and culture are revealed only by comparison, by comparative study of languages and especially cultures. Only after going beyond their culture, that is, when faced with a different worldview, attitude, etc., a person begins to understand their place and role in the communication process. Developing students' intercultural communication skills such as sensitivity to cultural differences, respect for the uniqueness of each nation's culture, tolerance for unusual behavior, a desire to treat everything unexpected positively, a willingness to respond to changes, flexibility in making alternative decisions and the absence of inflated expectations from communicating with representatives of other cultures is the main goal of the intercultural component of education. These skills are bridges to the understanding of representatives of other cultures and peoples, the settlement of conflict situations, as well as the basis for interethnic and interethnic communication of citizens of the Russian Federation both inside and outside the state. Keywords: intercultural communication, dialogue of cultures, cultural barrier, socio-cultural factor, intercultural component of education, comparison of languages and cultures. In the modern world, there is a tendency to expand and deepen international contacts in various spheres of economic, socio-political, social and cultural life, which determines the need to address the problems of intercultural communication. However, in the presence of mutual interest of representatives of different cultures to each other, communicants often have difficulties in communicating, because they are not familiar enough with the peculiarities of the communicative behavior of representatives of a different linguistic and cultural community. Interethnic contacts can also have negative consequences associated with both the manifestation of ethnocentrism, when the national characteristics of another culture are perceived through the prism of their own, and with the insufficient formation of the competence of intercultural communication, i.e. "knowledge of the specifics of the cultural background and the cultural mode of behavior of the subject, identified on the basis of a comparison of foreign and own culture" Currently, there are such promising areas in the methodology of teaching foreign languages as the study of the peculiarities of communicative behavior, the specifics of speech communication stereotypes, learning in the context of a dialogue of cultures, and others [1, c. 35].

Within the framework of one's own culture, a strong illusion is created of one's vision of the world, lifestyle, mentality, etc., as the only possible and, most importantly, the only acceptable. It is strange, but the vast majority of people do not realize themselves as a product of their culture, even in those rare cases when they understand that the behavior of representatives of other cultures is determined by their different culture. Only when they go beyond their culture, that is, when faced with a different worldview, attitude, etc., they begin to understand their place and role in the communication process. Intercultural communication in the context of modernity it is a very difficult task facing teachers of foreign languages. To solve it, it is necessary to master new teaching methods aimed at developing all four types of language proficiency, and fundamentally new educational materials with which students can be taught to communicate effectively; 3) at the same time, of course, it would be wrong to rush from one extreme to the other and abandon all the old methods: from them it is necessary to carefully select all the best, useful, tested by teaching practice of some culture, norms of communication accepted in some society), as well as mimic and pantomime codes

associated with it, used by carriers of some linguistic and cultural community; 4) "national worldviews" reflecting the specifics of perception of the surrounding world, national peculiarities of thinking of representatives [3, c. 237].

The native speaker of the national language and culture himself has specific features. In intercultural communication, it is necessary to take into account the peculiarities of the national character of communicants, the specifics of their emotional makeup, national-specific features of thinking. In the new conditions, with a new formulation of the problem of teaching foreign languages, it became obvious that a radical increase in the level of communication training, communication between people of different nationalities can be achieved only with a clear understanding and real consideration of the socio-cultural factor. The long-term practice of teaching "living" languages as "dead" has led to the fact that these aspects of the language were in the shadows, remained unclaimed. Thus, there is a significant gap in the teaching of foreign languages. One of the most important and radical conditions for filling this gap is the expansion and deepening of the role of the socio-cultural component in the development of communicative abilities. As S. G. Ter-Minasova writes in her work 4, "every cultural system and every single act of social behavior explicitly or implicitly implies communication." Thus, a deeper and more thorough study of the world (not the language, but the world) of native speakers, their culture in the broad ethnographic sense of the word, their lifestyle, national character, mentality, etc. is necessary. The real use of words in speech, real speech production is largely determined by knowledge of the social and cultural life of the speech collective speaking this language. Language does not exist outside of culture, i.e. outside of a socially inherited aggregate practical skills and ideas that characterize our way of life. The language structures are based on socio-cultural structures. To actively use language as a means of communication, it is clearly not enough to know the meanings of words and grammar rules. It is necessary to know as deeply as possible the world of the language being studied. In other words, in addition to the meanings of words and grammar rules, you need to know: 1) when to say / write, how, to whom, with whom, where; 2) how this meaning / concept, this subject of thought lives in the reality of the world of the language being studied [4, p. 31].

That is why, at present, part of the time devoted to the study of foreign languages is devoted to linguistics. How do concepts such as sociolinguistics, linguistics and the world of the studied language relate to each other? Sociolinguistics is a branch of linguistics that studies the conditionality of linguistic phenomena and linguistic units by time, place, participants, goals, etc. on the one hand, and on the other hand, customs, traditions, peculiarities of the social and cultural life of the speaking collective. Linguistics is a didactic analogue of sociolinguistics, which develops the idea of the need to merge teaching a foreign language as a set of forms of expression with the study of the social and cultural life of native speakers. Two national cultures never completely coincide - it follows from the fact that each consists of national and international elements. Aggregates of matching (international) and diverging (national) units for each pair of comparable cultures will be different. Therefore, it is not surprising that it is necessary to spend time and energy on mastering not only the plan of expression of a certain linguistic phenomenon, but also the plan of content, i.e. it is necessary to develop in the minds of students concepts about new subjects and phenomena that do not find analogies either in their native culture or in their native language. Consequently, we are talking about the inclusion of elements of country studies in language teaching, but this inclusion is of a qualitatively different kind compared to general country studies. "The world of the studied language", as a discipline inextricably linked with the teaching of foreign languages, focuses on the study of a set of non-linguistic facts (unlike the two preceding concepts), that is, those socio-cultural structures and units that underlie language structures and units and are reflected in the latter. In other words, the scientific discipline "the world of the studied language" is based on the study of the socio-cultural picture of the world, which has found its expression in the linguistic picture of the world. The picture of the world surrounding native speakers is not just reflected in the language; it forms the language and its native speaker, and determines the features of speech use. That is why without knowledge of the world of the language being studied, it is impossible to learn a language as a means of communication. It can be studied as a piggy bank, a way of storing and transmitting culture, that is, as a "dead" language. A "living" language lives in the world of its native speakers, and studying it without knowledge of this world turns a "living" language into a "dead" one, that is, deprives the student of the opportunity to use this language as a means of communication. This, apparently, explains all the failures with artificial languages. Even the most famous of them - Esperanto - does not spread and is doomed to die, primarily because there is no life-giving soil behind it - the culture of the carrier. The relationship

between the concepts of "linguoculturology" and "linguoculturology" seems quite complicated today, and theoretical understanding is fundamentally important for a number of reasons, primarily because the increasing interest in the problem of "Language and culture" makes it imperative to clarify the sources, parameters, research methods, concepts included in its sphere of terminological inventory.

List of sources used:

1. Bybler V.S. *School of dialogue of cultures: ideas, experience, prospects*. - Kemerovo, 1993. - p. 35.
2. Reshetova O.P. *Intercultural communication in the context of modernity*. - *The world of science, culture, education*. - 2007. - No.3. - pp. 105-107.
3. Safonova V.V. *Studying languages of international communication in the context of a dialogue of cultures and civilizations*. Voronezh: 1996. - p. 237.
4. Ter-Minasova S.G. *Language and intercultural communication*. – M, 2000. - p. 31

Абилда С.С.

ЯЗЫКИ-ОСНОВА МЕЖКУЛЬТУРНОЙ КОММУНИКАЦИИ

Аннотация. В культуре любого народа значение языка огромно. Язык-зеркало культуры, в котором отражается не только реальный мир вокруг человека, но и менталитет, национальный характер, обычаи, традиции, мораль, система норм и ценностей народа, картина мира; язык – это кладезь культуры, так как все накопленные известным народом знания, умения, материальные и культурные ценности хранятся в его языковой системе – фольклоре, книгах, устных и письменных выступлениях; язык-носитель культуры, так как передается через язык из поколения в поколение.

Әбілдә С.С.

ТІЛДЕР-МӘДЕНИЕТАРАЛЫҚ ҚАРЫМ-ҚАТЫНАСТЫҢ НЕГІЗІ

Аңдатпа. Кез келген халықтың мәдениетінде тілдің мәні өте зор. Тіл-мәдениеттің айнасы, онда адамның маңайындағы нақты әлем ғана емес, халықтың менталитеті, ұлттық мінезі, әдет – ғұрпы, салт – дәстүрі, моралі, нормалар мен құндылықтар жүйесі, әлем суреті кәрінеді; Тіл-мәдениеттің қамбасы, себебі белгілі халықтың жинақтаған барлық білімі, шеберлігі, материалдық және мәдени құндылықтары оның тілдік жүйесінде – фольклорінде, кітаптарында, ауызша және жазбаша сөздерінде сақталған; Тіл-мәдениетті жеткізуші, себебі ол ұрпақтан ұрпаққа тіл арқылы беріледі.

УДК 811.111

Аманова Ж.Б.

Студент, ЧУ Академия «Bolashaq»
город Караганда, Республика Казахстан
amanovazhansaya7@gmail.com

Научный руководитель: магистр образования, ст. преподаватель Бөбеш Р.С.

ФРАЗЕОЛОГИЧЕСКИЕ ЕДИНИЦЫ С АНТРОПОНИМИЧЕСКИМ КОМПОНЕНТОМ В АНГЛИЙСКОМ ЯЗЫКЕ

Аннотация. Статья посвящена исследованию фразеологических единиц с компонентом-антропонимом в английском языке. В статье рассматриваются понятие фразеологизма, его основные языковые характеристики и специфика употребления в речи.

В быстроизменяющемся современном мире различные новшества в культуре неизменно отражаются в языке. Один из примеров данного явления – это фразеологизмы с ономастическим компонентом. В них отражается история народа, его литература, своеобразие культурных традиций и быта.

Согласно В.Н. Телия «фразеологизмы «...ассоциируются с культурно-национальными эталонами, стереотипами, мифологемами и т. п. и в употреблении в речи воспроизводят характерный для той или иной лингвокультурной общности менталитет» [1, с. 288]. В

английском языке множество разнообразных фразеологизмов. Они ярко отражают мировидение и мировоззрение носителей данного языка, их культуру [2].

По определению А.Ф. Артемовой, «фразеологизм, или фразеологическая единица, также идиома – устойчивое словосочетание, выполняющее функцию отдельного слова, употребляющееся как некоторое целое, не подлежащее дальнейшему разложению и обычно не допускающее внутри себя перестановки своих частей» [3, с. 84-85]. Простыми словами, фразеологизм – это особый речевой оборот, неизменное словосочетание, которое не воспринимается буквально и не всегда переводится дословно. Например, *buy a pig in a poke* (купить свинью в мешке) – в русском языке мы используем выражение «купить коша в мешке» означает купить что-то, ничего не зная о товаре [4].

Среди устойчивых словосочетаний немало фразеологических единиц с антропонимами. Антропоним – «это широкое понятие, подразумевающее любой способ именованя человека в официальной и неофициальной обстановке. Выбор того или иного антропонима в определенной ситуации зависит от ряда разнообразных обстоятельств: национально-культурных традиций народа, возраста, местожительства, начитанности, эстетического воспитания, круга общения и просто здравого смысла» [5, с. 7].

Антропонимы владеют понятийным смыслом, в базе которого лежит представление о категории, классе объектов. Данному значению присущи следующие признаки:

1) указание на то, что носитель антропонима – человек, например: *John, Мария, Гали* в отличие от *Лондон, Дон, Казань*;

2) указание на принадлежность к национально-языковой общности *Mary, Владимир; Рамиль*;

3) указание на пол человека *Simon, Петр, Минтимер* в отличие от *Susan, Анастасия, Фания*.

Имеются разные комбинации для классификаций антропонимов. Одной из ясной, а также короткой является классификация, порекомендованная Д.И. Ермоловичем. Он делит все антропонимы на множественные и единичные. Подобные фамилии, которые в языковом коллективе никак не связываются с каким-то одним человеком, именуется множественными антропонимами. Другие антропонимы тоже принадлежат большому количеству людей, однако обязательно связаны с кем-то одним. Это имена или фамилии людей, получивших широкую известность (*Plato, Shakespeare, Менделеев, Шаймиев* и т.п.). Такие имена собственные Д. И. Ермолович называет единичными антропонимами [6, с. 39].

Например, возмём имя *Churchill*. Если это имя будет употребляться без пояснений, то, скорее всего его воспримут как фамилию британского премьер министра 40-50-х годов: «*Churchill was a heavy smoker*». Если же то же самое имя окажется в ситуации, противоречащей такому пониманию, имя будет воспринято как множественное: «*Churchill, my next-door neighbor, has just come from Africa*» [7, с. 40].

Этот пример показывает, что один и тот же антропоним, например, одна и та же фамилия, может менять свою смысловую нагрузку в зависимости от контекста.

Универсальную классификацию имен собственных, которая может быть применима к любому классу имен собственных, можно найти у А.В. Суперанской. Она выделяет следующие виды антропонимов:

1) имена, сложившиеся естественным путем,

2) имена, искусственно созданные, которые в свою очередь делятся на:

1) те, которые употребляются в реальной действительности,

2) и на имена книжные, имеющие две подгруппы:

а) имена, у которых внутренняя форма не сообщает о каких-либо чертах характера или внешности героев

б) имена, у которых явно выражена экспрессивно-оценочная функция [8, с. 23].

Семантические особенности фразеологизмов дают нам возможность разделить их с точки зрения гендерной принадлежности (ФЕ с мужскими именами собственными и ФЕ с женскими именами собственными), степени мотивированности антропонимов, либо с точки зрения происхождения, изучив историю и традиции англоязычных стран, литературные источники, в первую очередь Библию и античную мифологию.

Так, например, в культурной традиции каждого народа исторически складываются определенные стереотипы по отношению к антропонимам: для обозначения среднестатистического англичанина чаще всего используются антропонимы *Joe, Jack* и *John* (*Every man Jack; Honest Joe; I'm all right, Jack; Jack Armstrong; Joe Bloggs; Joe Citizen; John Q.*

Public; John Bull; John Doe; Johnny-come-lately; Johnny-on-the-spot). Ассоциации, связанные с антропонимами, хранят и накапливают важные фоновые знания, определяют семантику описываемых единиц, и, приобретая устойчивость и социальную значимость, со временем, закрепляясь в составе ФЕ, превращаются в символы, приобретая ярко выраженную экспрессивно-эмоциональную окраску. Такие английские имена, как Betty, John, Jack, Tom, Mary, Jane и др. стали символизировать определенные черты характера. Антропоним Jack, наиболее часто фигурирующее в устойчивых конструкциях, ассоциируется чаще всего с хитрым, любознательным, веселым парнем, Mary - с хохотушкой, простой девушкой и т.д. Некоторые фразеологизмы стали, повинувшись традициям прошлых времен, обозначать представителей той или иной профессии: выражение Colonel Blimp, опирающееся по своей семантике на британский военный фильм «Жизнь и смерть полковника Блимпа» (1943), стало использоваться для обозначения любого пожилого, напыщенного британского офицера или государственного чиновника; проникнувшая в язык из американского фольклора ФЕ Paul Bunyan, прочно визуализировалась с образом гигантского дровосека; Tommy Atkins используется для обозначения храброго солдата, Admirable Crichton - старательного студента и др.

Так, антропонимы со временем приобрели символическое обозначение любого англичанина, не обладая при этом никакой семантической мотивированностью, что объясняется самой природой антропонима, ее социально значимой функцией служить простым индивидуализирующим и идентифицирующим маркером определенных субъектов. Благодаря ей, антропоним способен сохранять свою основную значимость при полной потере его этимологического значения, т.е. при полной невозможности связать его с какими-либо другими явлениями того же языка.

Антропонимы в структуре английских фразеологизмов этимологически может быть разделены на следующие группы:

1. ФЕ, берущие начало в Библии и прочих религиозных писаниях. Например, a doubting Thomas (человек, которого трудно заставить поверить чему-либо); the apple of Sodom (по преданию, около города Содомы росли яблоки, превращавшиеся при первом прикосновении к ним в дым и пепел); the old Adam (греховность человеческой натуры); a Juda's kiss (Иудино лобзание, предательский поступок)

2. ФЕ, в состав которых входят имена собственные, связанные с античной мифологией (мифонимы). Например, Pandora's box (источник всяческих бедствий); Penelope's web (тактика оттягивания); a labour of Sisyphus (тяжелый и бесплодный труд); Achilles' heel (слабое место);

3. ФЕ с именами собственными, взятыми из литературных источников, статей, публичных выступлений, кинофильмов и театральных постановок. Такие английские имена, как Betty, Tom, Jack, John, Mary (Maria) и другие, стали носителями определенных черт характера людей. Brown, Jones and Robinson «простые, рядовые англичане»; every Tom, Dick and Harry «всякий, каждый, первый встречный»; Tom Fool «дурак, болван». To sham Abraham «притворяться больным»; The Black Maria «тюремная карета»; Aunt Sally «детская игра»

4. ФЕ, содержащие антропонимику, которая связана с именами реально существовавших людей своего времени.

«Марией Кровавой» - Bloody Mary – прозвана была королева Мария Тюдор. В разговорной речи данный фразеологизм употребляется в совершенно ином значении: «Кровавая Мария», «Кровавая Мэри» - это коктейль из водки и томатного сока со льдом. Благодаря красному цвету и своему сильному, «валяющему с ног» действию, напиток получил такое выразительное название, явившееся результатом метафорического переосмысления фразеологизма. Joe Miller «старый анекдот, избитая острота» (по имени человека, опубликовавшего первый сборник анекдотов и шуток).

Исходя из вышесказанного, можно сделать вывод о том, что антропоним - это один из видов фразеологических единиц, использующий имена людей, которые основаны из разных источников и имеют различные смысловые значения. Они отражают культурное и историческое развитие английского народа, его быт и традиции, делают английский язык выразительным.

Список использованных источников:

1. Телия В.Н. – М.: Школа «Языки русской культуры», 1996. – 288 с.
2. Шкатова В. В. Фразеологическая картина мира как объект лингвистического изучения 2012

3. Артемова А. Ф. *Английская фразеология. 2-е изд., испр. и доп. М.: Высшая школа, 2009., с.84-85*
4. *Английские фразеологизмы: сделай свою речь красивее - Native English School (native-english.com.ua). М.: Высшая школа, 2009., с. 90-91*
5. Ковалева М. С., автореф. “Английские антропонимы и их лексикографические представления”, с. 7
6. Ермолович Д. И. *Имена собственные на стыке языков и культур. М., 2001.,с.39*
7. Ермолович Д. И. *Имена собственные на стыке языков и культур. М., 2001.,с.40*
8. Суперанская А. В. *Общая теория имени собственного. М., 1973.,с.23*

Аманова Ж.Б.

АҒЫЛШЫН ТІЛІНДЕГІ АНТРОПОНИМДІК КОМПОНЕНТІ БАР ФРАЗЕОЛОГИЯЛЫҚ БІРЛІКТЕР

Аңдатпа. Мақала ағылшын тіліндегі антропонимдік компоненті бар фразеологиялық бірліктерді зерттеуге арналған. Мақалада фразеологизм ұғымы, оның негізгі тілдік сипаттамасы және сөйлеуде қолданылу ерекшеліктері қарастырылған.

ӘОК 81.2

Амантаева А.З.

Студент, «Bolashaq» Академиясы

Қарағанды қаласы, Қазақстан Республикасы

ayanaa.a@mail.ru

Ғылыми жетекші: ф.ғ.к., профессор Оразғалиева Г.Ш.

ЛИНГВИСТИКАДАҒЫ ТҮС БІЛДІРУ

Аңдатпа. Жұмыста тіл біліміндегі түс білдіру қарастырылады. Негізгі түстер ретінде ақ, қара және қызыл түстер қарастырылды. Тіл білімінде түстердің қолданылуы халықтың немесе жеке адамның түсті қабылдауына байланысты. Ол адамдардың жеке, ұлттық және мәдени қабылдауына сәйкес қолданылады. Психологиялық әсерлер де түсті қабылдауға байланысты болып келеді. Қызыл қытай тілінде қуаныш, бақыт және өркендеу дегенді білдіреді. Қазақ тілінде ақ – қуаныш, бақыт, береке деген мағынаны да білдіреді. Ал қара түс болса қайғы мен өлімді білдіреді. Бұл ұлттық мәдениетке, стереотиптерге байланысты.

Түс таңбалары адам әлемінің тілдік бейнесіне еніп, сөздіктерде, сөз тіркестерінде, фразеологиялық бірліктерде жүзеге асады. түсті сипаттау; түстің этнолингвистикалық негіздерін зерттеу; түсті белгілеу тілін меңгеру түс пен дыбыстың үйлесімі; түс туралы түсініктерді оқу [1, б. 1-2].

Тіл біліміндегі түс символизмі оқиғаның көңіл-күйін, болмысын және жағдайын көрсететін психологиялық компонентпен тығыз байланысты. Сонымен қатар түс символизмі белгілі бір халықтың мәдениетімен байланысты. Әр халық дүниені өзінше көреді, ол бірнеше себептерге байланысты. Бұл олардың тарихына, дініне немесе орналасуына (климат, жергілікті табиғат және т.б.) байланысты болуы мүмкін.

Түс колоративтері – тілдегі түстерді білдіретін сын есімдердің жеткілікті түрде анықталған тобы. Бұл топ жабық емес, дегенмен, оның кеңеюге нақты тенденциясы жоқ. Оның тұрақтылығына бірқатар факторлар әсер етеді, олардың ішінде экстралингвистикалық (мәдени стереотиптер) және тиісті лингвистикалық, семантикалық факторларды бөліп көрсетуге болады [2, б. 1].

Түс терминдерінде екі семантикалық топ бөлінеді: нақты түстер (қызыл, маржан, көк және т.б.) және қосымша түс сипаттамалары (ашық, қою, бозарған және т.б.).

Өздік бояулар тобы гетерогенді: лексемалардың бір бөлігінде – негізгі бояуыштарда – түс мағынасы негізгі, тура (көк, сары); лексемалардың тағы бір бөлігінде – қосалқы бояуыштарда – түс мағынасы бейнелі (шие, маржан), бірақ соған қарамастан ол тіл жүйесінде де тұрақты.

Түстің қосымша белгілерін білдіретін сын есімдер бұл мағынаны колориттердің өздерімен немесе лексикалық мағына құрылымында *семе* (аспанның қою көк) бар сөздермен

контекстік жақындықта жүзеге асырады. Бөлек алғанда, олар түс мағынасын жоғалтады немесе нақты түс атауларымен синоним болады [2, б. 1].

Н. А. Мартъянова былай деді: «Түсті көрсетуге болмайтын нәрсенің символы ретінде түсіндіруге болады. Тілдегі және сөйлеудегі түс таңбалары символдық емес және символдық мағыналармен, сондай-ақ олардың құрамындағы түсті маркерлермен бейнеленеді. Соңғысы «түс» сөзінің негізгі мазмұны басқа, дерексіз мазмұнның символына айналуынан көрінеді [3, б. 56-66].

Тіл білімінде сол сөздердің тура мағынасын қолданбай, сөздердің мағынасын жеткізу үшін түс атауларын қолданады. Кейде бір нәрсені белгілеу немесе кейбір эмоцияларды жеткізу үшін сөздер жеткіліксіз болуы мүмкін. Мысалы, Уильям Шекспир «Отелло» пьесасында Отеллоны «жасыл көзді құбыжық» деп сипаттайды. Драматург Отелло сезінген эмоцияны беру үшін жасыл түсті пайдаланады. Ол оқырмандардың осы ашулы сезімді сезініп, түсінуі үшін түс символикасын пайдаланып жазғанды жөн көрді.

Түс символизмі адамның әлемнің суретін қалай көретінін жеткізу үшін жиі қолданылады және бұл адам әлемінің тілдік суретіне әсер етеді.

Түс символизмі адам әлемінің тілдік бейнесін әртүрлі түстермен бояйды. Бояғыштар – лексикалық әмбебаптықтың бір түрі, тілдегі нақты анықталған түстерді білдіретін сын есімдер тобы. Мысалы, нұрлы естеліктер, нұрлы ақыл, ақ ту, қара ажал, қара жұмыс, аппақ тіс, зұлмат өткен т.б.

Бояғыштар адамның дүниені қабылдауына байланысты мағыналарын жиі өзгертеді. Түстер әлемді және адам сезімін сипаттау үшін қызмет етеді. Адам әлемінің суреті уақыт өткен сайын өзгеріп отырады және бұл адам әлемінің тілдік суретіне әсер етеді.

Түс символизмі ертеден шыққан. Түс психологиясы 18 ғасырдан бастау алады, бұл бағыттың пайда болуы ұлы неміс ақыны Дж.В. Гётенің есімімен және оның «Түс туралы ілім» атты ғылыми еңбегімен байланысты болды [6]. Автор бұл шығармасында адамның психологиялық күйін белгілі бір бояуларға бейімдеп көрсетеді. Позицияға сүйене отырып, Гете түстердің бірегей классификациясын ұсынды. Ол түстерді келесіге бөлді:

- «положительный» – желтый, красный, оранжевый [«оң» – сары, қызыл, қызғылт сары];
- «отрицательный» – синий, красно-синий [«теріс» – көк, қызыл-көк].

Гүлдердің бірінші тобы көңілді, сергек, белсенді көңіл-күй тудырады, екінші топ – тынышсыз, жұмсақ және мұңды. Гете жасыл түсті бейтарап түс деп санайды [4].

«Түс туралы ілімде» ақын түс символикасының мәдениетаралық ерекшеліктерін, сонымен қатар түстің психологиялық әсерлерін қозғайды. Оның ойынша, түрлі-түсті және жарықтыққа деген сүйіспеншілік «мәдениетсіз» адамдар мен балаларға тән. Ал білімді адамдар түстерді, әсіресе ашық түстерді ұнатпайды [4].

Автор киімнің түсін тұтас халықтың мінезімен, жеке адамның мінезімен байланыстырады. Жанды, белсенді елдер жақсартылған ашық түстерді қалайды. Орташа халықтар сабан мен қызыл-сары түсті жақсы көреді. Өз қадір-қасиетін көрсеткісі келетін халықтар қызыл түсті пассивті таңдайды. Жас әйелдер жарқын реңктерді таңдайды – қызғылт, көк. Егде жастағы адамдар күлгін және қою жасыл түстерді жақсы көреді [4].

Ақын түс адамның және оның ойының әдеби-психологиялық белгісі деп жазған [5].

Барлық түстер белгілі бір мағынаға ие. Гете жазғандай, тілдік түстік символизм адаммен, оның ойымен, дүниені қабылдауымен тығыз байланысты. Адам түске қандай көзқараспен қарайды және бұл бояғыштардың мағынасына әсер етеді.

Түстер терминдерінің саны тілдерде айтарлықтай өзгереді. Дегенмен, осы айырмашылықтарға қарамастан, белгілі бір терминдер (мысалы, қызыл) кең таралған, бұл перцептивті айқындыққа жатқызылған. Бұл жұмыс баламалы гипотезаға дәлел келтіреді. Түсті терминдерді қолдану коммуникативті қажеттіліктерге байланысты [1, б. 1-2].

Амазонкадағы аңшы Цимане тұрғындарынан бастап Бостондағы студенттерге дейін барлық тілдерде жылы түстер суық түстерге қарағанда тиімдірек айтылады. Бұл тілдерлік үлгі әлемнің түс статистикасын көрсетеді: нысандар (біз не туралы айтып отырмыз) әдетте жылы, ал фон салқын түсті. Коммуникативтік қажеттіліктер сонымен қатар түс терминдерінің санының әртүрлі тілдерде нәліктен өзгертінін түсіндіреді: Мәдениеттер түс қаншалықты пайдалы екеніне байланысты өзгереді. Түсіне қарай ғана ерекшеленетін объектілерді жасайтын индустрияландыру түстің пайдалылығын арттырады [1, б. 1-2].

Оң түстер «ақ» түспен байланысты. «Ақ» бояудан «жарық», «жарқын», «жарқыраған», «сергектік», «тазалық», «тектілік» сияқты басқа да оң түстер пайда болады және басқа да сын есімдер оң түстермен біріктірілген.

«Аққа» қарама-қарсы түс – «қара» түс. «Қара түс жағымсыз эмоциялармен байланысты және көп жағдайда жаман нәрселерді «қара» түспен сипаттайды. Қараңғы уақыт, қара өлім, қара жан мен қара орман, қараңғы әлем, мұңды орман, бұлтты, күнгірт тон.

Қазіргі уақытта шет тілдерін білу әртүрлі мәдениеттер мен халықтардың табысты өзара әрекеттесуінің міндетті шарты болып табылады. Шет тілдерін оқу арқылы адам тілдік біліммен қатар сол тіл оқытылатын елдің мәдениеті, дәстүрі мен әдет-ғұрпы туралы түсінік алады, ана тілін шетел тілімен салыстырады, екі мәдениетті салыстырады. Адамзаттың салт-дәстүрлері, әдет-ғұрыптары, мінез-құлық ережелері әртүрлі ұлттардың рухани бай және төзімді.

Тіл – мәдениетті таныту құралдарының бірі. Екі ұғым: тіл мен мәдениет бір-бірімен тығыз байланысты. Тіл тек табиғи жағдайлардың немесе мәдениеттің ерекшеліктерін ғана емес, сонымен бірге қоғам өмірін, халықтың тарихы мен менталитетін көрсетеді [5].

Бояғыштардың пайда болуы кезінде белгілі бір халықтың мәдениеті маңызды рөл атқарады. Жоғарыда айтылғандай, түс символизмі адамның өзін қоршаған ортаны қалай қабылдайтынымен және қоршаған ортаны қалай түсінетінімен тығыз байланысты.

Түс пен түсті белгілеу мүлдем басқа нәрселер екенін атап өткен жөн: біз түсті көру мүшелерімен қабылдаймыз, ал түсті белгілеу – түсті белгілеу үшін қолданылатын белгілі бір тілдің сөздері. Адамдар 1000-нан астам реңктерді (мысалы, қараның 10-нан астам реңктерін) ажырата алады, бірақ тілдерде түстер әлдеқайда аз [6, б. 1-2]

Пайдаланылған әдебиеттер тізімі

1. Цветообозначение в разных языках. [Электронный ресурс]. URL: <https://pdnr.ru/a23166.html>

2. Quinn Nguyen. Значения цветов в китайской культуре. [Электронный ресурс]. URL: <https://lil-kitay.ru/cveta-na-kitajskom/>

3. Санига Е. В., Репина М. В., Жукова С. В. Цветообозначения в современной лингвистике: семантический и семиотический аспекты. – Краснодар: Историческая и социально-образовательная мысль. 2016. – Том 8. № 2. Часть 2. с. 192-195

4 Edward Gibson, Richard Futrell, Julian Jara-Ettinger. Color naming across languages reflects color use. [Электронный ресурс]. URL: <https://www.pnas.org/content/114/40/10785>

5. Мартыанова Н. А. «Символическое» цветообозначений в русской лингвокультуре // Филология и человек. – № 4. - 2013. - С. 56-66.

6. Гете И. В. К учению о цвете (хроматика). - М.: Рефл-бук, 1996.

Амантаева А.З.

ЦВЕТООБОЗНАЧЕНИЕ В ЛИНГВИСТИКЕ

Аннотация. В работе рассматривается цветообозначение в языкознании. В качестве основных цветов изучались белый, черный и красный. Использование цветов в лингвистике зависит от восприятия цвета населением или отдельным человеком. Он используется в соответствии с индивидуальным, национальным и культурным восприятием людей. Психологические эффекты зависят от восприятия цвета. Красный цвет в китайском языке означает радость, счастье и благополучие. На казахском языке белый цвет тоже означает радость, счастье и благополучие. Как чёрный цвет означает печаль и смерть. Это обусловлено национальной культурой, стереотипами.

УДК 374.1

Ахметова Д.Д.

Студент, ЧУ Академия «Bolashaq»
город Караганда, Республика Казахстан
dana20.11@mail.ru

Научный руководитель: ст. преподаватель, магистр филологических наук Калижанова А. Н.

ОБРАЗОВАТЕЛЬНЫЙ ПОТЕНЦИАЛ МООК В ПРОФЕССИОНАЛЬНОМ РАЗВИТИИ ШКОЛЬНЫХ УЧИТЕЛЕЙ

Аннотация. Актуальность работы обусловлена недостаточной изученностью вопроса интеграции МООК в систему среднего общего образования, а также необходимостью выявления условий для успешного повышения профессиональной квалификации школьных

учителей английского языка с помощью массовых открытых онлайн-курсов (МООК). Установлена значимая зависимость между возрастом педагога и количеством классов, в которых он обучает английскому языку, а также степени удовлетворенности готовыми материалами МООК. Получено значимое улучшение отношения слушателей МООК к форумам до прохождения обучения на платформе и после. Выявлены такие факторы успешного завершения МООК как регулярные фасилитационные сессии, участие в форумах, использование материалов курсов в педагогической практике.

Массовые открытые онлайн-курсы (далее МООК) с недавних пор стали хитом в секторе высшего образования, получив всемирную популярность и внимание средств массовой информации. Ведущие элитные университеты по всему миру предлагают бесплатные онлайн-курсы, которые привлекают тысячи слушателей из разных слоев общества с разным опытом. МООК стали восприниматься как фактор изменений в сфере предоставления высшего образования. У МООК есть как достоинства, так и недостатки. К достоинствам можно отнести интерактивность, полезные связи, быструю обратную связь и оценку, структурированную подачу материала, свободный график обучения и лучших преподавателей мирового уровня, а к недостаткам – отсутствие тотального контроля за обучающимися и необходимость самостоятельного освоения материала. МООК предоставляют обучающимся превосходный образовательный опыт, благодаря связям с разнообразным учебным сообществом. Несмотря на кажущееся затихание ажиотажа вокруг МООК, количество желающих их пройти, и количество университетов, их предлагающих, только растет.

В Послании первого Президента Республики Казахстан Н. А. Назарбаева «Третья модернизация Казахстана: глобальная конкурентоспособность» от 31 января 2017 г. сделан акцент на актуальности применения цифровых технологий во всех сферах общества, а именно на необходимости размещения видеуроков и видеолекций от лучших педагогов школ, колледжей и вузов [1]. В приказе Министра образования и науки Республики Казахстан от 3 ноября 2021 года № 547 сказано, что обучающиеся могут осваивать отдельные дисциплины образовательной программы через неформальное образование, в том числе через МООК [2]. Профессиональный стандарт «Педагог» определяет трудовые функции педагогов среднего и высшего образования, в котором прописывается ориентация на выстраивания индивидуальных образовательных маршрутов на основе цифровых технологий; умение реализовывать современные образовательные технологии, разрабатывать собственные цифровые образовательные ресурсы и подбирать необходимые материалы, пользоваться различными современными техническими средствами и информационно-коммуникационными технологиями [3].

Казалось бы, МООК получил «зеленый свет» на всех уровнях образовательной системы Республики Казахстан, однако бесплатные образовательные возможности от мировых научных сообществ недоступны казахстанскому социуму в силу информационной безграмотности [4, с. 50]. Результаты опроса студентов и педагогов трех казахстанских университетов говорят о том, что 81% студентов использует интернет в личных целях, а 68 % – при подготовке к лекциям, при этом их цифровая осведомленность опережает педагогов на 6,5% [4, с. 49]. Опрос 158 человек в рамках грантового проекта, финансируемого Министерством образования и науки Республики Казахстан по теме «Фасилитаторы в повышении квалификации педагогов по смешанному обучению: оценка эффективности, методология, векторы развития компетенций» с целью выявления степени адаптации педагогов к новым условиям дистанционного (смешанного) обучения и отношения к МООК в учебном процессе, показал, что только 37,5% школьных учителей используют МООК в своей педагогической деятельности, при этом 56,3% учителей находят достаточное количество МООК на образовательных платформах, отвечающих специфике преподаваемой дисциплине [5, с. 167].

Тот факт, что студенты превосходят преподавателей в цифровой грамотности и то, что школьные учителя могут находить МООК, но не применять их на практике, говорит о том, что МООК представляют собой неиспользованный потенциал для профессионального развития учителей, что и обуславливает актуальность нашей дипломной работы. Более того, анализ литературы по теме исследования показывает, что данных о применении МООК в сфере школьного образования крайне мало, что значительно повышает ценность исследования, в котором объектом выступает профессиональная матрица учителя иностранного языка, а

предметом – массовые открытые онлайн-курсы как фактор профессионального развития учителей иностранных языков.

В профессиональном стандарте «Педагог», обозначены основные профессиональные компетенции школьного учителя [3]:

- умение работать в команде в условиях педагогического сообщества школы, рефлексировать над собственной практикой и вносить изменения;
- мыслить критически и постоянно стремиться к совершенствованию;
- использовать инновационные образовательные практики и знать методологию педагогических исследований;
- знать и уметь применять информационно-коммуникативные технологии.

Теперь рассмотрим профессиональный стандарт «Педагог» в части квалификационных категорий школьного учителя [3].

1. Педагог-модератор должен соответствовать всем компетенциям и требованиям квалификационной категории «педагог», где к одной из главных компетенций относится использование инновационных форм обучения. Мы считаем, что MOOK могут стать уникальным решением выйти за рамки традиционных методов преподавания.

2. Педагог-эксперт должен соответствовать всем компетенциям и требованиям квалификационной категории «педагог-модератор», плюс владеть навыками анализа учебно-воспитательного процесса и организованной учебной деятельности, где немаловажным является определение приоритетов профессионального собственного развития и коллег. По нашему мнению, MOOK могут стать технологическим источником для такого профессионального развития.

3. Педагог-исследователь должен соответствовать всем компетенциям и требованиям квалификационной категории «педагог-эксперт», при этом выполнять научно исследовательскую работу, развивая навыки научной деятельности и свои, и обучающихся. Существует большое количество MOOK, которые могут способствовать развитию навыков академического письма и проведению количественных и качественных исследований, а также служить источником для идей при написании научных работ.

4. Педагог-мастер должен соответствовать всем компетенциям и требованиям квалификационной категории «педагог-исследователь», при этом добавляется создание и внедрение авторской программы, которая в обязательном порядке должна быть одобрена Республиканским учебно-методическим советом. MOOK может послужить источником для поиска и использования нового теоретического и практического материала.

Таким образом, MOOK позволяет школьным учителям продемонстрировать свой опыт обучения, реализовать собственный интерес, создать профессиональную языковую базу, продемонстрировать владение иностранным языком, создать условия для активного развития и самостоятельного мышления, открыть новые возможности для профессионального и карьерного роста.

В процессе изучения вопроса о возможности интеграции MOOK в учебный процесс общеобразовательных заведений с тем, чтобы педагоги шире использовали материалы в своей педагогической деятельности, были отмечены следующие препятствия:

- низкая осведомленность учителей о потенциале MOOK и недостаточная методическая готовность к их использованию в школьной практике [6];
- интерес в получении сертификата для портфолио невелик в профессиональном развитии [7, с. 296];
- отсутствие возможности индивидуального общения с преподавателем курса при необходимости [8, с. 293];
- невозможность проконтролировать честное выполнение заданий и идентифицировать исполнителя [9, с. 184];
- риск информационной перегруженности, тревоги и стресса при регулярном использовании MOOK немотивированными педагогами [10, с. 59-60].

С целью выявления уровня осведомленности школьных учителей о возможностях MOOK в плане их профессионального развития, а также с тем, чтобы выявить факторы успешного прохождения программы повышения квалификации на основе онлайн-курсов, нами был проведен, сделанный с помощью технологии Google Forms и состоявший из 16 вопросов, опрос 111 казахстанских школьных учителей английского языка из сельской местности, проходящих

повышение квалификации на платформе Британского Совета Online Teacher Community (ОТС) при содействии АО НЦПК "Орлеу" (<https://forms.gle/U6d7gxPRvkFZhBPv8>).

Программа повышения квалификации длилась 10 недель и включала в себя выполнение пяти необходимых компонентов, таких как модули курса, дискуссионные форумы, фасилитационных обобщающие сессии, вебинары с носителями языка и рефлексивные журналы. Средний возраст учителей, принимавших участие в программе повышения квалификации, составил 38 лет.

По результатам опроса, распределение по классам, в которых респонденты обучают английскому языку, предстало следующим образом: 1% – нулевые классы; 38% – начальная школа; 88% – средняя школа и 58% – старшая школа. При этом многие учителя вели уроки английского языка в разных классах в рамках своей педагогической нагрузки. Так, все уровни школьного иноязычного образования были представлены 1% педагогов; начальная и старшая школа – 1%; начальные классы – 3%; старшие классы – 8%; начальная и средняя школа – 14%; начальные, средние и старшие классы – 16%; только средняя школа – 25%; средние и старшие классы – 32%. Была выявлена значимая зависимость между возрастом педагога и количеством классов, в которых он обучает английскому языку: чем старше педагог, тем разнообразнее его представительство в классах всех уровней ($t = 22,9$ при $p \leq 0,05$).

Распределение ответов на вопрос о причине участия в программе повышения квалификации дает следующую картину: личная позиция, развитие компетенций – 88%; возможность получения доступа к дополнительному материалу для его последующего использования на уроках – 72%; возможность новых полезных контактов или знакомств – 39%; признаваемый отделами образования сертификат – 25%; перспективы продвижения по службе, увеличение заработка – 19%; предстоящая аттестация – 13%; требование работодателя – 3%. Выявлено, что, чем старше участник курса, тем важнее для него, кто является организатором такого обучения ($r = 0,2$ при $p \leq 0,05$).

На вопрос о том, смогли бы педагоги пройти подобный курс самостоятельно, без технического и фасилитационного сопровождения, ответы распределились следующим образом: только с помощью извне, которая необходима – 57%; при условии получения сертификата в объеме 72 часа – 22%; да, если курс бесплатный – 29%, да, с легкостью – 17%; затрудняюсь ответить – 12%, я думаю, что нет – 3%.

На вопрос о том, какая помощь извне помогла бы успешно и в срок закончить программу повышения квалификации, распределение ответов получилось следующим: напоминание о важных сроках и событиях в WhatsApp – 78%; напоминание о важных сроках и событиях по email – 43%; индивидуальные консультации и помощь технического и любого другого характера – 32%; достаточно кнопки Help на платформе – 10%; достаточно спросить у других учителей, кто проходит такой же онлайн-курс – 6%; никакое сопровождение не требуется – 5%.

На вопрос достаточно ли для профессионального развития только ресурсов платформы ответы распределились следующим образом: более чем достаточно – 39%; достаточно – 23%; скорее достаточно чем нет – 23%; недостаточно – 9%, крайне мало – 6%. При этом выявлено, что чем старше педагог, тем выше степень его удовлетворенности предлагаемым материалом ($f = 7,65$ при $p \leq 0,05$).

На вопрос о том, какие, по мнению педагогов, факторы наиболее полно способствуют развитию нужных компетенций при прохождении онлайн-курса, ответы распределились в следующем соотношении: глобальные вебинары с носителями языка – 51%; фасилитационные обобщающие сессии – 59%; обмен опытом с коллегами – 77%; материалы курса – 78%; участие в форумах – 80%. При этом выявлено значимое различие между отношением слушателей MOOK до прохождения обучения и после: отношение к форумам стало серьезнее ($t = 8,94$ при $p \leq 0,05$).

Обработка результатов опроса подтверждает выводы Н.В. Никуличева о том, что MOOK является эффективным при наличии обратной консультационной связи с педагогом [11]. Мы согласны с М.Р. Ванягиной в том, что мессенджер WhatsApp является одним из главных каналов коммуникации педагогов [12, с. 86]. Опрос подтверждает уже имеющиеся исследования о том, что участие в форумах MOOK положительно влияет на мотивацию участников обучения [13] и снижает процент отсева [14]. Мы подтверждаем выводы Т.Б. Волобуевой о том, что MOOK является «ресурсом развития профессионального мастерства» педагогов [15]. При этом утверждение Е.Н. Таракановой о том, что учителя принимают участие в MOOK ради сертификата [7, с. 296], результатами опроса не подтверждается.

Мы считаем, что необходимо более серьезно изучить вопрос о влиянии возраста педагогов на способность повышать квалификацию посредством MOOK, а представительство наших респондентов подтверждает теорию о том, что учителя с более богатым опытом, полученным за годы практики, являются более осведомленными в собственном обучении и обучающихся [16].

Мы не считаем нужным отучать учителей от профессионального общения в WhatsApp, напротив, будем разрабатывать пути использования данного мессенджера в качестве форума MOOK. Мы также приходим к выводу о необходимости организации повышения квалификации посредством MOOK не асинхронно, а в групповом режиме и при сопровождении фасилитатора с тем, чтобы способствовать обмену опытом педагогов из разных регионов, разного возраста и стажа с тем, чтобы повысить интерес и мотивацию к профессиональному развитию ради развития и установления полезных связей и дальнейшему использованию материалов MOOK в процессе преподавания в школе.

Список использованных источников:

1. Третья модернизация Казахстана: глобальная конкурентоспособность. Послание Президента Республики Казахстан Н.Назарбаева народу Казахстана от 31 января 2017 г. [Электронный ресурс]. — Режим доступа: https://www.akorda.kz/ru/addresses/addresses_of_president/poslanie-prezidenta-respubliki-kazahstan-nazarbaeva-narodu-kazahstana-31-yanvarya-2017-g.
2. Приказ Министра образования и науки Республики Казахстан от 3 ноября 2021 года № 547 [Электронный ресурс]. — Режим доступа: <https://adilet.zan.kz/rus/docs/V2100025038> (дата обращения: 04.10.2021).
3. Профессиональный стандарт «Педагог». Приложение к приказу Председателя Правления Национальной палаты предпринимателей Республики Казахстан «Атамекен» № 133 от 8 июня 2017 г. [Электронный ресурс]. — Режим доступа: <https://atameken.kz/uploads/content/files/ПС%20Педагог.pdf> (дата обращения: 04.10.2021).
4. Баймаханова Г.К., Баймахан С.Н., Саммерс Д. Открытые образовательные ресурсы в образовании: эффективность, таргетинг, перспективы // Вестник Карагандинского университета. — Серия «Педагогика». — № 2(98). — 2020. — С. 46-53. DOI 10.31489/2020Ped2/46-53. <https://pedagogy-vestnik.ksu.kz/apart/2020-98-2/5.pdf>.
5. Шелестова Т.Ю., Марышкина Т.В., Аупенова А.У., Калижанова А.Н. Развивающий потенциал инструментов Web 2.0 для педагогов смешанного обучения в иноязычном образовании: миф или реальность // Вестник Карагандинского университета. — Серия Педагогика. — 2021. — №3(103). — С.163-176. DOI 10.31489/2021Ped3/163-175
6. Захарова У.С. Производство MOOK в университете: цели, достижения, барьеры // Университетское управление: практика и анализ. 2019. Т. 23, № 4. С. 46–68.
7. Тараканова Е. Н. Массовые открытые онлайн-курсы как ресурс смешанного обучения (на примере дисциплин гуманитарного профиля) // Самарский научный вестник. — 2021. — Т. 10. — №. 3. — С. 294-298.
8. Uribe S.N., Vaughan M. Facilitating student learning in distance education: a case study on the development and implementation of a multifaceted feedback system // Distance Education. Т. 2017, 38. № 3. С. 288-301.
9. Рощина Я.М., Рощин С.Ю., Рудаков В.Н. Спрос на массовые открытые онлайн-курсы (MOOC): опыт российского образования // Вопросы образования, 2018. - № 1. — С. 174-199.
10. Валеева Н.Г., Руднева М.А. Массовые открытые онлайн-курсы в обучении студентов экологического факультета английскому языку для профессиональной коммуникации // Вестник Российского университета дружбы народов. Серия: Экология и безопасность жизнедеятельности, 2016 - № 3.
11. Никуличева Н.В. Методические аспекты использования массовых открытых онлайн-курсов в процессе непрерывного профессионального развития педагога // Образовательная политика. 2018. № 1 (76). С. 68–75.
12. Ванягина М. Р. Готовы ли преподаватели высшей школы к глобальной цифровизации образовательного пространства // Образовательная динамика сетевой личности: сборник трудов III научно-практической конференции. — 2020. — С. 84.

13. Alario-Hoyos C. et al. *Analysing the impact of built-in and external social tools in a MOOC on educational technologies // European Conference on Technology Enhanced Learning*. – Springer, Berlin, Heidelberg, 2013. – С. 5-18.

14. Kizilcec R. F. et al. *Encouraging forum participation in online courses with collectivist, individualist and neutral motivational framings // EMOOCS 2014, Proceedings of the European MOOC stakeholder summit*. – 2014. – С. 80-87.

15. Волобуева Т.Б. *Массовые открытые онлайн-курсы как форма повышения квалификации педагогов // Научное обеспечение системы повышения квалификации кадров*. 2020. № 4 (45). С. 16–22.

16. Ismail R. A. M., Abas R. A. Z. *Can Teachers' Age and Experience influence Teacher Effectiveness in HOTS? // International Journal of Advanced Studies in Social Science and Innovation*. – 2018. – Т. 2. – С. 144-158.

Ахметова Д.Д.

МЕКТЕП МҰҒАЛІМДЕРІНІҢ КӘСІБИ ДАМУЫНДАҒЫ ЖАОК-НЫҢ БІЛІМ БЕРУ ӘЛЕУЕТІ

Аңдатпа. Жұмыстың өзектілігі ЖАОК-ны жалпы орта білім беру жүйесіне интеграцияға қосу мәселесін жеткіліксіз зерделеумен, сондай-ақ жаппай ашық онлайн-курстардың (ЖАОК) көмегімен ағылшын тілі мектеп мұғалімдерінің кәсіби біліктілігін табысты арттыру үшін жағдайларды анықтау қажеттілігімен негізделген. Мұғалімнің жасы мен ағылшын тілін оқытатын сыныптар саны, сондай-ақ ЖАОК-ның дайын материалдарына қанағаттандыру дәрежесі арасында айтарлықтай байланыс бар. Платформада оқудан бұрын және одан кейін ЖАОК тыңдаушыларының форумдарға деген қарым-қатынасы айтарлықтай жақсарды. ЖАОК-ны сәтті аяқтаудың тұрақты фасилитациялық сессиялар, форумдарға қатысу, курстық материалдарды педагогикалық практикада қолдану сияқты факторлары анықталды.

УДК 372.881.111.1

Ахметова И.Г.

Студент, ЧУ Академия «Bolashaq»
город Караганда, Республика Казахстан
inkarakhmetovaaa@gmail.com

Научный руководитель: ст. преподаватель, магистр гуманитарных наук Марышкина Т.В.

THE TECHNIQUE OF REFLECTION IN ENGLISH LESSONS AMONG STUDENTS OF THE 11TH GRADE

Annotation. *The relevance of the work is determined by the many problems that students and teachers face in the learning process. Reflection, analysis are important and necessary for a person throughout his life and the purpose of our research is to reveal the role and importance of reflection in teaching a foreign language. The scientific novelty lies in the study of reflection in practice and in comparing the success of students on the use of reflection techniques and after.*

Reflection has long been recognized as an important learning tool [1]. Nowadays there are a lot of young people with clip-thinking who are also digital natives and new generation needs to be more analyzing to understand the theme better and be the professional of their job.

Reflection is valued in any field of activity, especially in psychology in the process of self-knowledge and self-development. This is one of the most important abilities in life, without it it is impossible to form a person as a person and develop the unique abilities and capabilities of an individual, because reflection is introspection and a tool for mastering practical knowledge in order to improve in the future.

Reflection is part of learning and thinking. We reflect to learn something, or we learn by thinking, and the term reflexive learning emphasizes the intention to learn from current or previous experience” [2].

The goals of reflection are memorization, identification and understanding of the main components of the activity: its meaning, types, methods, tasks, ways to solve them, the results

obtained, etc. Without understanding the methods of their assimilation, the mechanisms of cognition, students will not be able to apply the knowledge gained. Reflection helps students formulate the results obtained, redefine the goals of further work, and adjust their educational path. If the physical sense organs for a person are the source of his external experience, then reflection is the source of internal experience, a way of self-knowledge and a necessary tool for thinking [5].

Learning without thinking is impossible. A person who repeats the action given in the sample a hundred times may well not learn anything. The one who repeats does not learn. Assimilation occurs only when directed reflection is included in the matter, due to which the schemes of activity themselves stand out - ways of solving practical problems or reasoning. Assimilation appears as a direct product of such a reflexive process. Learning activity is a "shuttle" movement of alternating types of activity - objective and reflexive [6].

Reflective thinking requires you to be aware that you bring valuable knowledge to every experience. Thus, it will help you recognize and clarify the important connections between what you already know and what you are learning. It is a way to help you become an active, knowledgeable and critical researcher [7].

There are two different types of reflection: Reflection-on-Action and Reflection-in-Action. Reflection-on-Action occurs when a teacher reflects on their daily lessons and classroom actions and uses the information gathered to adjust their lessons/teaching. The goal of this form of reflection is for educators to become more effective and conscientious teachers. This type of reflection is reflecting back on lessons that taught and is a skill that teachers need to acquire in their early teaching experiences.

The next type of reflection that described is Reflection-in-Action. This type of reflection occurs during teaching and involves acting immediately to improve or better your teaching. Paulson and Kenneth describe the difference between these two types of reflection; if a teacher thinks reflectively about an episode of teaching after class, he or she engages in reflecting-on-action. In contrast, if they think about the episode while in the midst of teaching, then reflection-in-action takes place.

There is a a third type of reflection (reflection-for-action). Reflection-for-action is stated as the desired outcome of reflection-in-action and reflection-on-action. This type of reflection looks at what has occurred in the past and how this can help change our teaching process in the future.

Consequently this will provide students with an enriched learning environment. An example of reflection-for-action in the classroom is when a teacher critiques events from the past and makes a conclusion or judgment that that will impact future teachings/lessons.

There are six components of a teacher's knowledge that guide how they teach: behavioural, technical, reflection-in-action, reflection-on-action, deliberative, personalistic, and critical. All of these (except behavioural) involve the concept of reflection. The behavioural approach involves skills acquisition and assessment by education faculty and cooperating teachers. The assessment will indicate what behaviours the student needs to address. The five other ways incorporate the concept of reflection. The first, technical reflection, involves the teacher candidate's reflection of their own performance and exhibits internal motivation to better themselves. Reflection-in- action and reflection-on-action are the second ways that Valli identifies. The third type of reflection, deliberative reflection, involves the consolidation of several sources of information from a variety of perceived experts as the teacher makes decisions about practice Personalistic reflection requires the teacher to draw links between their professional and personal life. In essence, how does being a teacher fulfil their personal life goals. The final type of reflection is critical reflection and it goes beyond the person and looks at the institution and political aspects of education and social injustices [3].

Reflection has benefits for everyone. Teachers can use reflexive teaching methods to improve their teaching methods. Reflexive practice may consist of teaching, self-assessment, consideration of improvements, problem solving, and development of analytical skills.

Experience in this area will help you develop a critical approach to troubleshooting. Naturally, this practice can also benefit students' experience by improving their critical thinking skills, increasing their motivation and increasing their overall academic performance [4]. Additional advantages of reflection:

- students can be adapted to almost any discipline;
- the ability to focus on the range of issues and problems exactly that the teacher needs;
- easy to fill in and - allow you to assess the level and nature of students' assimilation of the material passed.

I teach higher grades in school, precisely 11th grade. Since they are almost adults, their level to reflect is higher than other lower grades. They can analyze and know what they want. I would like to use techniques at the end of the lesson. I think it is the best time to do it, because students must remember what they have learned. For the next lesson we will do some reflection techniques at the beginning of the lesson.

Reflection is the most important thing to do when you learn foreign language, because speaking the foreign language is the skill which almost needs development and repetition. That is why we need reflection on English language lesson.

Research hypothesis: It can be expected that the level of memorization of information of high school students will increase when performing reflection techniques and increase the interest of students and teachers in the educational process.

On my lessons I am going to not use techniques from the start, because I need to compare results of my pupils. The most important question is how they develop their skills and understanding with the help of reflection. I expect considerable difference between the results.

List of sources used:

1. Conway C., Richards H. 'Lunchtimes in New Zealand are cruel': reflection as a tool for developing language learners' intercultural competence //The Language Learning Journal. – 2018. – Т. 46. – №. 4. – С. 371-383.

2. Калашникова О. В. Развитие педагогической рефлексии как основы профессионализма //Акмеология профессионального образования. – 2015. – С. 50-54.

3. Lupinski K. et al. Reflective Practice in Teacher Education Programs at a HBCU //Educational Foundations. – 2012. – Т. 26. – С. 81-92.

4. Getting started with Reflective Practice. — Текст : электронный // Cambridge community: [сайт]. — URL: <https://www.cambridge-community.org.uk/professional-development/gswrp/index.html>

5. Щедровицкий Г. П., Пископнель А. А., Рокитянский В. Р. Мышление. Понимание. Рефлексия. – 2005.

6. Суворов, Н. Г. Интерактивное обучение: новые подходы / Н.Г. Суворова // Учитель (Россия). – 2000. – № 1. – С. 25-27.

7. Исаева С. Э., Оказова З. П. Организация проектной и исследовательской деятельности учащихся в современной школе //Азимут научных исследований: педагогика и психология. – 2018. – Т. 7. – №. 3 (24).

Ахметова І.Г.

ТЕХНИКА РЕФЛЕКСИИ НА УРОКАХ АНГЛИЙСКОГО ЯЗЫКА СРЕДИ ОБУЧАЮЩИХСЯ 11 КЛАССОВ

Аңдатпа. Жұмыстың өзектілігі оқу процесінде студенттер мен мұғалімдер арасында туындайтын көптеген мәселелермен анықталады. Рефлексия, талдау адам үшін өмір бойы маңызды және қажет және біздің зерттеуіміздің мақсаты - шет тілін оқытудағы рефлексияның ролі мен маңыздылығын ашу. Ғылыми жаңалық-рефлексияны практикада зерттеу және студенттердің рефлексия әдістерін қолдану жетістіктерін салыстыру.

УДК 372.881.111.1

Бабенова А.А.

ЧУ Академия «Bolashaq»

город Караганда, Республика Казахстан

Babenova.aigul@mail.ru

Научный руководитель: ст. преподаватель, магистр образования Бөбеш Р.С.

IMPACT OF LANGUAGE KNOWLEDGE ON THE LEVEL OF INTERCULTURAL COMMUNICATION

Annotation: The relevance of the work is determined by the ever-increasing intensity of intercultural communication between representatives of different peoples. In modern conditions of globalization, the issue of interaction between speakers of different languages is becoming increasingly large and acute.

According to the latest data, the inhabitants of Kazakhstan speak a large number of languages. So, in 2019, culturologists Zhumakanova Ulpan Serikhanovna, Zhumatova Gulzat Mukhametkarimovna and Baibosunov Dosym Berikbayevich wrote in their publication in the "Young Scientist" about the adoption of the State Program for the Functioning and Development of Languages in the Republic of Kazakhstan and noted that the data of this program indicate that the issue language policy is in priority. Scientists also cited statistics, according to which representatives of more than 100 different ethnic groups live in the country, almost each of which has its own language [1].

According to the sociolinguistic reference book "Languages of the peoples of Kazakhstan", the volume of foreign-speaking Diasporas in the Republic is 16.6% of the total population of the country. At the same time, the authors of the reference book emphasize that none of these diasporas can compete with the demographic and communicative capacities of the Kazakh and Russian languages themselves [2]. So, according to the information available in this publication, the number of speakers of Kazakh is about 60%, and Russian - about 30% of the population.

At the same time, for each person, his native language is a repository of a certain cultural code. Separate words, proverbs and sayings, phrases are formed in certain historical and cultural circumstances. Consequently, they reflect both the conditions of the period of their appearance and the attitude of the people towards the described object or person. For example, the Russian-speaking population of the period of tsarist and imperial Russia used such expressions as "breadwinner", "mother", "protector" in relation to the head of state. This shows the boundless faith of the common people in help and support from the ruler - and in many respects characterizes the representatives of the people themselves.

Of course, intercultural communication is a comprehensive process and cannot be limited only to linguistic research. It also includes traditions and traditional rituals, the culture of the life of the people, the features of everyday behavior, and objects of artistic culture and the general cultural ideas of the nation about the world order - the mentality. However, knowledge of languages is one of the most significant foundations of intercultural communication, since without it the study of other aspects is extremely difficult, and sometimes almost impossible.

Today, the issue of academic knowledge of foreign languages outside the scientific sphere fades into the background. Online translators and visual communication methods come to the rescue in everyday communication with representatives of a different culture. Eloquent emojis and images in correspondence, facial expressions, pointing gestures and the basics of pantomime allow speakers of different languages and cultures to understand each other. Often, when it comes to languages of the same group, the interlocutor can understand most of what was said without translation, or at least guess the meaning of words by their sound.

But such methods will not allow you to properly study another culture. Moreover, attempts to connect intuitive understanding often lead to incorrect interpretation and complete loss of the meaning of the words of the interlocutor. As an example, consider the situation with the Russian and Czech languages. Thus, a salad with "cigarette butts" and a purring "bump" with intuitive perception make up an ambiguous picture and form false ideas about the way of life and traditions of the Czechs [3]. In fact, we are talking about a salad with cucumbers and a purring cat, which, as we can see, leads to a completely different cultural and everyday picture.

At the same time, in society, language has not only a communicative function. He is also responsible for the transmission of specific information, the disclosure of the deep meaning of perceived language statements and texts, the establishment of interpersonal contacts, the expression of feelings, emotions and attitudes towards someone or something, the creation of aesthetic units - for example, stories or poems.

In addition, the linguistic culture differs among different strata of society within the framework of speakers of the same language [4]. For example, the vernacular expressions of rural residents will not always be understood by a city dweller with an academic education, and a lawyer's commentary full of clericalism will remain not fully understood outside his professional environment. Moreover, the very style of speech of representatives of the same culture living in different social and living conditions will vary significantly. The size of the active and passive vocabulary will be different, the percentage of correctly and incorrectly learned phrases and individual words in it (for example, "elements" instead of "alimony" or "bring to a white knee" instead of "bring to a white heat").

In order to correctly understand the meaning of what was said when using erroneous forms of terms and their incorrect use (meaning a situation where the speaker gives the word or phrase the wrong meaning: for example, uses the word "ambitious" in the sense of "purposeful, stubborn" instead

of "arrogant, proud"), it is necessary to know well not only the academic version of the language, but also be fluent in its colloquial part. In this case, intercultural communication is built easier and faster, it is easier for a representative of a different culture to understand the interlocutor.

According to the reference book "Languages of the peoples of Kazakhstan", derived from the study and analysis of data from the last population census and current scientific research in this area, there is a serious demographic and communicative inequality in the republic of the languages of different national diasporas [5]. In other words, the number of Kazakh and Russian speakers and belonging to the Kazakh or Russian nation significantly exceeds the number of representatives of other nationalities - Uzbek, Kyrgyz, Turkmen, and so on.

Nevertheless, the very fact of the existence of a significant lexical diversity within one country speaks of active intercultural communication in Kazakhstan. Representatives of different nations and cultures live together in one state, become neighbors, classmates, colleagues, friends. They communicate with each other both in formal and informal settings, natively teaching each other the basics of their language and culture, allowing representatives of another people to undergo some assimilation.

List of sources used:

1 Zhumakanova U. S., Zhumatova G. M., Baibosunov D. B. Knowledge of languages as the basis of intercultural communication // Young scientist - 2019. - No. 20 (258). pp. 525-526.

2 Suleimenova E. D. Sociolinguistic reference book "Languages of the peoples of Kazakhstan". - Alma-Ata: Arman-PV, 2007., S. 27-30.

3 Czech language - origin and distinctive features. 2021. <https://www.nativespeakers.ru/languages/chechlang/>

4 Obidina M. M., Denisova A. S., Kovchina N. V., Vashchenko D. G. Language in intercultural communication. - Krasnoyarsk: SibGU im. M.F. Reshetneva, 2019., S. 11-14.

5 Korneva E. A. On the issues of intercultural communication on the example of Kazakhstan. 2021. <https://scienceforum.ru/2013/article/2013004990>

Бабенова А.А.

ТІЛДІ БІЛІМДЕРДІҢ МӘДЕНИЕТ АРАЛЫҚ БАЙЛАНЫС ДЕҢГЕЙІНЕ ӘСЕРІ

Аңдатпа. Жұмыстың өзектілігі әртүрлі халықтар өкілдері арасындағы мәдениетаралық қарым-қатынастың ұдайы артып келе жатқан қарқындылығымен анықталады. Қазіргі жаһандану жағдайында әртүрлі тілде сөйлейтіндердің өзара әрекеттесу мәселесі барған сайын маңызды және өткір болып отыр.

Бабенова А.А.

ВЛИЯНИЕ ЗНАНИЯ ЯЗЫКА НА УРОВЕНЬ МЕЖКУЛЬТУРНОЙ КОММУНИКАЦИИ

Аннотация. Актуальность работы определяется постоянно возрастающей интенсивностью межкультурной коммуникации между представителями различных народов. В современных условиях глобализации вопрос взаимодействия носителей разных языков приобретает все большие масштабы и остроту.

ӘОК 371.268

Бейсембаева А.Н.

Студент, ЧУ Академия «Volashaq»

Қарағанды, Қазақстан

azira.beisembayeva@inbox.ru

Ғылыми жетекші: г.ғ.м., аға оқытушы Толуспаева Д.Ж.

АҒЫЛШЫН ТІЛІН ОҚЫТУДА КӨРНЕКІ ҚҰРАЛДАРДЫ ҚОЛДАНУДЫҢ ТИІМДІЛІГІ

Аңдатпа. Жұмыстың өзектілігі ағылшын тілі сабақтарында көрнекілікті қолдану пәнге деген қызығушылықты арттырудың және қызығушылықтың оңтайлы құралы болып табылады, өйткені шет тілі пәні бойынша сыныпта және сыныптан тыс жұмыстарда кез-келген көрнекі материалды қолдану әрқашан оқушылардың танымдық белсенділігін арттыруға, олардың көкжиегін кеңейтуге ықпал етеді. Оқытылатын тілге деген қызығушылықты арттырады.

Шет тілдерін оқытудағы көрнекілік мәселесі барлық уақытта өзекті болды. Соңғы жылдары адамзаттың мәдени мұра мен әлем халықтарының рухани құндылықтарына деген ұмтылысына байланысты шет тілін мәдениетаралық қарым-қатынас құралы ретінде білу беделді және сұранысқа ие болды. Оқытудың тиімділігі адамның барлық сезім мүшелерін қабылдауға тарту дәрежесіне байланысты екені белгілі. Оқу материалын сезімдік қабылдау неғұрлым әр түрлі болса, соғұрлым ол сіңіріледі. Бұл үлгі көрінудің дидактикалық принципінде өз көрінісін тапты.

Көрнекілік принципі шет тілін оқытуда ерекше рөл атқарады. Мектептегі оқу жағдайында, шет тілдік орта болмаған кезде, объективті әлем көрнекілік көмегімен модельденеді. Көрнекіліктің әртүрлі құралдарын қолдана отырып: макеттер, суреттер, ым-ишаралар, қозғалыстар, кинофильмдер.

Шет тілін оқытуда көрнекілік тек семантизацияның маңызды құралы ғана емес, сонымен қатар сөйлеуді меңгерудің құралы болып табылады. Көрнекіліктің көмегімен оқу жағдайлары жасалады, онда ауызша қарым-қатынас жасалады және осылайша объективті шындық пен өмірлік жағдайларға сөйлеу реакциясы игеріледі.

Әрбір мұғалім өзінің педагогикалық тәжірибесі үшін сабақта көрнекілік құралдарын көбірек пайдалану туралы ұсыныстарды бірнеше рет естіді. Көп күш пен уақытын ол өз кабинетін түрлі көрнекі құралдармен: суреттерімен, кестелермен, сызбалармен, макеттермен толтыруға жұмсайды. Қазіргі сәтте, техникалық оқу құралдары жоқ кабинет жоқ шығар: магнитофондар, ойнатқыштар, теледидарлар, диапроекторлар және компьютерлер.

Оқытудың көрнекі әдістерін қолдану Я. А. Коменскийдің "Ұлы дидактикада" негізделген көрнекіліктің дидактикалық принципіне байланысты. Ол баланың сенсорлық тәжірибесін оқытудың негізі ретінде қарастырды және оқытуды "заттарды ауызша түсіндіруден емес, оларды нақты бақылаудан" бастау керек деп санайды [1].

Өз тәжірибесінде ағылшын тілінің мұғалімдері көрнекілікті материалды игеру процесін ынталандыру, ақпаратты есте сақтау мен сақтаудың қосымша құралы, баланың қиялы, визуалды және эмоционалды есте сақтау қабілеттерін дамытуға ықпал ететін жарқын тірек сигналы ретінде қолдануға тырысады.

Көрнекілік-оқыту принциптерінің бірі. Көрнекі сурет өздігінен пайда болмайды, баланың үздіксіз танымдық белсенділігінің нәтижесінде пайда болады. Мазмұны жағынан олар қабылдау бейнелеріне қарағанда бай, бірақ әр түрлі балаларда олар айқындық, жарықтық, тұрақтылық, толықтық, есте сақтау ұзақтығы бойынша ерекшеленеді.

Бейнелеу дәрежесі баланың жеке қабілеттеріне, оның біліміне, қиял деңгейіне, сондай-ақ қабылдаудың бастапқы бейнелерінің көріну дәрежесіне байланысты әр түрлі болуы мүмкін. Ойлау бұл идеяларды өңдейді, әртүрлі объектілер арасындағы маңызды қасиеттер мен қатынастарды анықтайды және сол арқылы тілдерді үйрену кезінде өте маңызды болып табылатын, белгілі есте сақталатын объектілердің (лексемалардың) жалпыланған, терең психикалық бейнелерін жасауға көмектеседі.

Оқытудың көрнекі құралдары грамматикалық құбылыстар сияқты гетерогенді, сондықтан әр тақырыпқа ең тиімді болатын визуализация құралын таңдай білу керек. Көбінесе оқу процесіне ситуациялық сипат беру үшін иллюстрациялық көрнекілікке жүгіну қажет. Бұл көрінудің өте маңызды функциясы. Осыған байланысты грамматикалық дағдыларды қалыптастыруға арналған шартты сөйлеу жаттығуларын ерекше атап өткім келеді [2, б. 283].

Грамматиканы оқытуда көрнекілік (немесе бейнелеу) ретінде сызбалар мен кестелерден басқа суреттер, диаграммалар, инфографика, психикалық карталар қолданылады.

Егер біз диаграммалар туралы көрнекі құралдар ретінде айтатын болсақ, онда олар сыни ойлауды дамытуға ықпал етеді, материалды сәтті игеру пайызын арттырады, сонымен қатар фотографиялық жадының дамуына ықпал етеді деп айту керек. Көрнекіліктің тағы бір түрі — инфографика.

Бұл көптеген мәліметтерді тез ұсыну үшін қажет күрделі ақпаратты қолданатын графиктер. Бұл студенттерге өздерінің ақпараттық кеңістігін ұйымдастыру дағдыларын игеруге, оқу міндеттерін және тәуелсіз танымдық іс-әрекеттерді шешу үшін ақпаратты іздеудің және түрлендірудің тиімді тәсілдерін табуға мүмкіндік береді. Инфографика — бұл кез-келген мәтін мен графиканың тіркесімі [3, б. 116].

Инфографиканың бір түрі-психикалық карта (mindmap) деп аталады. Психикалық карта-бұл ойлауды визуализациялау әдісі. Өкінішке орай, көрнекіліктің бұл түрін мұғалімдер өте сирек қолданады. Психикалық карталарды пайдалану мидың екі жарты шарын да белсенді

етеді. Көріп отырғанымыздай, визуализацияның көптеген құралдары бар. Ең бастысы-оларды дұрыс жерде және уақытында қолдана білу. Бірақ, өкінішке орай, мұғалімдер бұл қағиданы елемейді немесе оны қалай тиімді және дұрыс жүзеге асыруды білмейді. Ағылшын тілі сабақтарында грамматиканы оқытқан кезде мұғалім көрнекіліктің әр түрлі түрлерін қолдануы керек және тек оқулықпен шектелуге болмайды [4].

Халықаралық саяси, экономикалық және мәдени байланыстардың өсуі мен дамуына байланысты адамдардың көпшілігін шет тілінде сөйлеуге және шет тілін түсінуге үйрету қажеттілігі жыл сайын артып келеді.

Шет тілін меңгерудегі басты қиындық-тыңдау және сөйлеу дағдылары мен қабілеттерін дамыту. Сонымен қатар, тыңдаусыз сөйлеуді үйрену мүмкін емес. Олар бір-бірімен ауызша қарым-қатынас жасайды. Тыңдау байланыс процесінде туынды, қайталама, ол сөйлеумен бірге жүреді және ол синхронды. Сөйлеу әрекетінің түрі ретінде тыңдау дағдыларын дамыту шет тілін оқытудың дербес міндеттерінің бірі болып табылады.

Тыңдау, кез – келген басқа қызмет түрі сияқты, жұптасқан қарама-қайшылық ретінде қарастырылуы мүмкін, яғни "тыңдау - есту". Сонымен қатар, тыңдау - бұл ақпаратты шығармай сөйлеу материалын қабылдау, ал тыңдау осы мақсатты көздейді. Мұғалім тыңдау үшін материалды таңдағанда мұны есте ұстауы керек. Мысалы, айтылымды жаттықтыру немесе тілдің грамматикалық құрылымдары мен лексикалық элементтерін бастапқы бекіту үшін фоножазбалар оқушылардан естігендерін жай айтуды немесе жаңғыртуды талап етеді. Сөйлеу дағдыларын дамыту үшін қарым-қатынасты ынталандыратын, өз пікірін, көзқарасын, ойларын білдіруге күш беретін материалды таңдау керек.

Диалогтарды тыңдауды оқытудың алғашқы кезеңдерінен қосу қажет. Олар сөйлемдердің барлық түрлерін қамтиды: сұрақтар, жауаптар, бұйрықтар, өтініштер, кеңестер және күнделікті тірі сөйлеудің үлгісі. Диалогтардың мақсаты лексикалық және грамматикалық модельдердің үлгісін беру болып табылады. Жақсы құрастырылған диалог тілдік құрылымдардың иллюстрациясы ретінде қызмет етеді, сонымен қатар елдік сипаттағы материалдарды қамтиды [5].

Қазіргі өмір адамдардан шет тілдерін білуді және білуді талап етеді. Сондықтан шет тілдерін үйрену мәселесі қазір бұрынғыдан да өзекті. Бірақ лексиканың жетіспеушілігі студенттердің шет тілін білмеуінің басты себебі болып табылады.

Оқытудың көрнекілік принципі-оқушылардың материалды қабылдау, түсіну және жалпылау процесінің мәнінен туындайтын оқытудың ең интуитивті принциптерінің бірі.

Көрнекілік құралдары кескіндерді, көріністерді жасауға көмектеседі, ал ойлау бұл идеяларды тұжырымдамаларға айналдырады. Суреттер зейіннің, байқаудың, эстетикалық талғамның, ойлау мәдениетінің, есте сақтаудың дамуына ықпал етеді және шет тілін үйренуге деген қызығушылықты арттырады.

Суреттер, фотосуреттер, диаграммалар, кестелер, сыртқы көріністің түрі болып табылады. Сондай-ақ, белгілі бір контекстен, тікелей тілдік ортадан туындайтын ішкі көрініс бар. Көрнекілік - бұл фотосуреттерде, суреттерде және т.б. бейнеленген осы заттардың психикалық бейнелерінің көрінісі. Жарқын көріну тірі бейнелер туралы түсінік қалыптастырады, тиісті бірлестіктерді тудырады, өйткені көрнекілікті қабылдау оқушыға эмоционалды әсер етеді.

Есту, көру және объективті көріну бар. Пәндік көрнекілікті қолдану шет тілінде ойлауды дамытуға ықпал етеді.

Мысалы, сабақтарда суреттерді қолдана отырып, балалар белгілі бір құбылыстарды тезірек игеріп, сабақтарда белсенді әрекет ететінін байқай аламыз. Сурет әрдайым сабаққа жандандырады. Балалар суреттегі оқиғаны қызығушылықпен тыңдайды, бұл оларға шетелдік сөйлеудің мағынасын түсінуге көмектеседі, олар өздері суреттің мазмұны бойынша сұрақтарға жауап беруге дайын.

Орынның предлогтарын енгізу үшін ойыншықты пайдалануға болады. Оның орналасуы бойынша балалар предлогтардың аудармасы туралы болжайды. Осыдан кейін біз бұл предлогтарды фразалар мен сөйлемдерге бекітеміз, суреттерді сипаттаймыз. Бұл жағдайда объективті көріну сөздің байланысын орнатуға көмектеседі.

Материалды түсіндірген кезде сіз тақтаға жаңа сөздері бар карталарды және олардың жанында тиісті суреттерді орналастыра аласыз. Оқушылар сөздерді оқиды және суретте олардың мағынасын болжайды. Суреттерді қолдана отырып, бізоқушылардың жұмыс істеуге мәжбүр етеміз және олардың мотор жадын белсендіреміз.

Қазіргі уақытта интерактивті оқыту құралдарын қолдану мектептерге берік кірді. Бұл тек заманауи техникалық құралдар ғана емес, сонымен қатар оқытудың жаңа нысандары мен әдістері, оқу процесіне жаңа көзқарас. Білім беруде компьютерлер мен ақпараттық технологияларды қолдану әртүрлі пәндер бойынша оқу процесінің мазмұнына, әдістеріне және ұйымдастырылуына айтарлықтай әсер етеді.

Компьютерлік оқытуға қатысты "интерактивті визуализация" деп аталатын көрнекілік принципі өте маңызды рөл атқарады. Егер дәстүрлі мағынада көрнекілік-бұл, ең алдымен, иллюстрациялық компонент, оқушының қандай-да бір нысанда объектіні немесе құбылысты көру қажеттілігін қамтамасыз ету болса, онда компьютерлік оқытуда көрнекілік нақты өмірде мүмкін емес нәрсені, тіпті ең сезімтал және дәл құрылғылардың көмегімен көруге мүмкіндік береді.

Пайдаланылған әдебиеттер тізімі:

1. Коменский Я.А. Избр. пед. соч. М., 1955, с. 302-303.
2. Пассов Е. И., Кузовлева Н. Е. Урок иностранного языка. — Ростов на-Д.: Феникс; М.: Глосса-Пресс, 2016. — 640 с.
3. Гафурова Н. В., Чурилова Е. Ю. Педагогическое применение мультимедиа средств: учебное пособие. — Красноярск: Сибирский федеральный университет, 2015. — 204 с.
4. Зимняя И. А. Педагогическая психология – М.: Логос, 2000. – 384 с.
5. Леонтьев А.А. “Язык и речевая деятельность в общей и педагогической психологии” Москва – Воронеж, 2004, с.309.

Бейсембаева А.Н.

**ЭФФЕКТИВНОСТЬ ИСПОЛЬЗОВАНИЯ НАГЛЯДНОСТИ В ОБУЧЕНИИ
АНГЛИЙСКОМУ ЯЗЫКУ**

Аннотация. Использование наглядных пособий повышает интерес к предмету и способствует улучшению познавательной активности учащихся, расширению их кругозора.

УДК 372.881.111.1

Бекдосова К.Ж.

Студент, ЧУ Академия «Bolashaq»
город Караганда, Республика Казахстан
kbekdosova@mail.ru

Научный руководитель: ст. преподаватель, магистр гуманитарных работ Марышкина Т.В.

**ФАСИЛИТАЦИЯ ПРОЦЕССА РАСШИРЕНИЯ ЛЕКСИЧЕСКОГО ЗАПАСА
АНГЛИЙСКОГО ЯЗЫКА ПОСРЕДСТВОМ ПРИЛОЖЕНИЯ QUIZLET СРЕДИ
ОБУЧАЮЩИХСЯ 11 КЛАССОВ**

Аннотация. В статье рассматривается роль учителя как фасилитатора процесса расширения лексического запаса посредством приложения Quizlet.

Существует множество возможностей для создания соответствующих условий для обучения, особенно с использованием широкодоступных технологий, одной из которых являются мобильные приложения.

Изо дня в день мобильные приложения становятся все более популярными в изучении иностранного языка. Они обладают достаточно большим потенциалом для прогрессивности процесса обучения иностранным языкам и способны выявлять новые методы превращения обучения в увлекательный процесс. Мобильные технологические ресурсы имеют ряд преимуществ: рост самостоятельной деятельности, обособленное обучение, и повышение мотивации и познавательной активности у учащихся. При помощи мобильных приложений на уроках можно снизить эмоциональное напряжение учеников, снять усталость, повысить интерес, настроить на положительный лад [1].

Словарный запас является очень важным аспектом изучения второго языка. Без достаточного объема словарного запаса на иностранном языке учащимся трудно общаться или даже правильно выражать свои мысли. По этой причине велись и до сих пор ведутся

длительные дебаты о наилучших методах обучения словарному запасу. Были выдвинуты различные предложения, касающиеся приобретения словарного запаса. Одной из концепций, предложенных в этой связи, является обучение на основе ввода, ориентированного на смысл, когда ожидается, что учащиеся будут выполнять целенаправленные учебные действия, такие как изучение словарного запаса с двуязычных карточек и выполнение упражнений с использованием пропущенных слов или совпадающих пар. Стратегии такого типа в настоящее время применяются в электронном виде в широком диапазоне, используя преимущества огромного прогресса в области технологий и развивающегося подхода к изучению языка с помощью компьютера (CALL) [2].

Изучение лексики в классе может быть невыгодным из-за нехватки времени и большой ответственности, лежащей на ученике. Преимущество использования мобильных телефонов и мобильных приложений при обучении лексике заключается в возможности учиться за пределами классной комнаты. Другими словами, «учебные мероприятия не ограничиваются определенным местом... но могут проводиться в любом месте и в любое время, учащиеся могут взаимодействовать, часто асинхронно, с учителями, учебными ресурсами и другими учащимися» [3].

Как приложение для электронного обучения, эффективность Quizlet в улучшении изучения лексики можно объяснить растущей ролью информационных технологий во всех аспектах жизни. Новые поколения учащихся привыкли использовать интеллектуальные устройства, подключенные к Интернету, для выполнения большинства своих повседневных задач. Кроме того, Quizlet представляет собой идеальную среду для обучения, которая может обеспечить активное обучение как внутри, так и за пределами класса. В классе режим живого обучения обеспечивает эффективный совместный эксперимент для студентов, которые вынуждены делиться информацией и обмениваться ответами на вопросы по словарному запасу в духе соперничества с другими группами студентов, таким образом, обучение становится активным процессом сотрудничества. Кроме того, учебные наборы Quizlet разработаны с учетом потребностей автономных учащихся. Учащиеся могут выполнять различные учебные задачи, оценивать усвоение словарного запаса и геймифицировать процесс изучения словарного запаса. Эти особенности Quizlet подразумевают, что Quizlet можно считать хорошим кандидатом, как для учителей, так и для студентов для обучения и изучения словарного запаса [2].

Изучение лексики учащимися посредством онлайн-сервиса Quizlet первым делом нацелено на самоконтроль. Ребята могут самостоятельно наблюдать за динамикой своих результатов, закрепляя лексику в разных режимах и тренировать скорость выполнения. Преподаватель также может проверить окончательный результат усвоенной лексики на уроке, организовав устные и письменные задания с использованием данных слов.

Этот ресурс является достаточно удобным, и даже отчасти способен обуздать психологический барьер учащегося. Бывает такое, что ученик не чувствует себя уверенно во время выполнения задания на уроке, так как находится среди одноклассников, поэтому находясь в комфортном месте, например дома, и с помощью данного ресурса самостоятельная работа может положительно сказаться не только на результатах освоения, но и на психическом состоянии учащегося. Являясь современной электронной технологией, Quizlet устраняет такую проблему, как монотонные уроки или монотонные задания, мотивирует на выполнение, так как изучение и/или закрепление слов происходит с помощью геймификации.

Несмотря на преимущества ресурса, стоит обратить внимание на следующий фактор. Не все учащиеся будут относиться к такому виду заданий добросовестно, поэтому, безусловно, качественное и результативное использование будет зависеть исключительно от самих учеников: от их желания и мотивации. Для более продуктивного исхода, по мнению Н. Л. Байдиковой, необходимы такие условия, как

- 1) автономия обучающегося (готовность и способность овладевать способами действий на пути самореализации и саморазвития);
- 2) субъектность позиции обучающегося (активное и сознательное совершение выбора и принятие на себя ответственности за этот выбор) [4].

Несомненно, процесс изучения лексики через Quizlet будет проходить не без стимулирования и поддержки учеников со стороны учителя. В данном формате учитель является фасилитатором, а под его деятельностью следует понимать позитивное влияние на учащихся. Задача педагога-фасилитатора – формирование мотивации, выявление

потенциальных способностей у школьников и создание условий для саморазвития, самосовершенствования, самореализации.

В моем эксперименте усвоение словарного запаса английского языка будет проходить по трем этапам — ознакомительный, тренировочный и практический.

Во время ознакомительного этапа происходит первичное введение лексики. Суть ознакомительного этапа в том, чтобы обучающиеся ознакомились с орфографией и фонетикой лексических единиц. Особенностью этого этапа является создание связи между образным видом и значением слова. Тренировочный этап состоит в том, чтобы закрепить новую лексику. Здесь могут использоваться письменные задания различного вида, однако в нашем исследовании для реализации этих этапов будет использован онлайн-сервис Quizlet. Смысл же практического этапа – применение изученных слов в предложениях, в целом в речи. Уместное использование лексики в контексте.

В ходе исследования планируется выяснить функции, задачи, действия фасилитатора в обучении при помощи Quizlet, которые будут способствовать продуктивному, качественному освоению лексики английского языка путем облегчения деятельности учащихся старших классов, индивидуализировать их самостоятельную деятельность.

Список использованных источников:

1. Канцур А.Г., Бердникова Н.С. ИСПОЛЬЗОВАНИЕ МОБИЛЬНЫХ ПРИЛОЖЕНИЙ НА УРОКАХ ИНОСТРАННОГО ЯЗЫКА // Проблемы романо-германской филологии, педагогики и методики преподавания иностранных языков. 2019. №15. (дата обращения: 08.12.2021).

2. Abdulaziz, B. S. The Effect of Quizlet on Vocabulary Acquisition / B. S. Abdulaziz. — Текст: непосредственный // Asian Journal of Education and e-Learning. — 2018. — № 4. — С. 70-77.

3. Effectiveness of Mobile Applications in Vocabulary Teaching / Basal Ahmet, Yilmaz Selahattin, Tanriverdi Asli, Sari Lutfiye. — Текст : непосредственный // CONTEMPORARY EDUCATIONAL TECHNOLOGY. — 2016. — № 7(1). — С. 47-59.

4. Судаков И. А. Использование онлайн-сервиса Quizlet в самостоятельной работе студентов по овладению иноязычной лексикой / И. А. Судаков. — Текст: непосредственный // Экономические и социально-гуманитарные исследования. — 2019. — № 2 (22). — С. 213-217.

Бекдосова К.Ж.

11-СЫНЫП ОҚУШЫЛАРЫ АРАСЫНДА QUIZLET ҚОСЫМШАСЫ АРҚЫЛЫ АҒЫЛШЫН ТІЛІНІҢ ЛЕКСИКАЛЫҚ ҚОРЫН КЕҢЕЙТУ ПРОЦЕСІН ФАСИЛИТАЦИЯЛАУ

Аңдатпа. Мақалада мұғалімнің Quizlet қосымшасы арқылы лексикалық қорды кеңейту процесінің фасилитаторы ретіндегі рөлі қарастырылады.

ӘОК 371.268

Берікболова А.Б.

«Bolashaq» академиясының 4-курс студенті

Қазақстан Республикасы, Қарағанды қаласы

berikbolova.abb@gmail.com

Ғылыми жетекші: г.ғ.м., аға оқытушы Толуспаева Д.Ж.

АҒЫЛШЫН ТІЛІ САБАҚТАРЫНДА МАҚАЛ-МӘТЕЛДЕРДІ ҚОЛДАНУ

Аңдатпа. Жұмыстың өзектілігі мақал-мәтелдердің мектепте шет тілін оқытуда, әсіресе бастапқы кезеңдерде үлкен маңызы барын көрсетуде. Мақал-мәтелдерді қолдану оқушыға диалогқа қатысуға, грамматика, синтаксис және фразеология туралы алғашқы ақпарат алуға мүмкіндік береді. Сонымен қатар оқытылатын тілдің елі туралы қосымша ақпарат алуға мүмкіндік туғызады. Мақал-мәтелдерді білу оқушыға есту арқылы қабылданған сөйлеу хабарламаларын дұрыс түсінуге және оларға дұрыс жауап беруге, әңгімелесуші түсінетіндей етіп өз ойы мен сезімдерін білдіруге мүмкіндік береді. Қорытындылай келгенде, мақал-мәтелдер қарым-қатынастың сәтті орнатылуы мен мақсаттарға жетуді көздейді.

Пайда болу уақыты белгісіз, бірақ бір нәрсе сөзсіз: мақал-мәтелдер ежелгі уақытта пайда болған, содан бері оның бүкіл тарихында халықпен бірге жүреді. Мақал-мәтелдердің тұрақтылығына немесе есте сақтауына қол жеткізуге болатын экспрессивті құралдар назар аударуға тұрарлық. Осындай құралдардың бірі-дәл немесе ассонанс рифмасы:

Little strokes fell great oaks

A stitch in time saves nine

Мақал-мәтелдердің қарапайым теңдестірілген түрі-ең көп қолданылатын әдіс, мысалы:

More haste, less speed

Easy come, easy go

Like father, like son

Қысқа болу-есте қаларлық сөздердің маңызды аспектісі. Мақал-мәтелдердің көп сөзді болып келуі көп кездеспейді. Олардың көпшілігі бес сөзден аспайды:

Boys will be boys

Dead men tell no tales

Better late than never

Practice makes perfect

Мәтелдер қысқа бейнелі сөзболып табылады. Ол мақалдан толық емес тұжырымымен ерекшеленеді [2, 61-бет].

Осыған ұқсас анықтаманы барлық түсіндірме сөздіктерінде, сондай-ақ көптеген арнайы мақалалар мен зерттеулерде табуға болады.

Фразеологизмдер бойынша кейбір арнайы еңбектерде мақал - мәтелдердің басты айырмашылығы-мақал жалпы пайымдауды білдіреді, ал мәтел-ішінара сипаттағы шешім болып табылады. Бұл лингвистердің пікірінше, мақалдар ғана емес, мәтелдер де толық сөйлем түрінде болуы мүмкін [1].

Әдетте мәтелдер ретінде келесі мысалдар беріледі:

When pigs can fly

The Dutch have taken Holland!

When two Sundays come together

When hell freezes over

Мақал-мәтелдер қоғамдық танымал болып табылатын мәлімдемелер ретінде қарастырылуы керек. Демек, бұл әдетте ескі сөздер. Себебі қысқа мерзімде олар қоғамдық сананың бір бөлігі бола алмайды. Әрине, ерекше жағдайлар бар, ал кейбір мақал-мәтелдер халық санасына ерекше жылдамдықпен енеді.

Кейде мақал мен мәтелді ажырату немесе екеуінің арасына нақты шектеу қою өте қиын. Мәтелдер мақалмен шектеседі. Егер оған бір сөз қосылса немесе сөз тәртібі өзгерсе, сөз мақалға айналады. Ауызша сөйлеу кезінде мәтелдер жиі мақалдарға айналады [1, 43-бет].

Фольклордың ажырамас элементі бола тұра, және кең мағынада, мақал халықтық эстетиканың келесі талаптарын толығымен қанағаттандырады:

1) нақты және таныс бейнелер арқылы объективтілікті білдіру. Мақал терең және жалпыланған, сонымен бірге табиғи, эмоционалды және түсінікті афористік сөз ретінде қабылданады.

2) дыбысталу үйлесімділігі.

3) қысқа және ықшам сөйлеу.

4) айтылымның ізгілігі мен ізгілігі.

5) дерексіз ұғымдарды нақтылау және бейнелеу [4].

Осылайша, мақалдың келесі негізгі сипаттамалары ерекшеленеді:

1. Мақал әрқашан сөйлем түрінде болады;

2. Оның құрылымында белгілі бір кезеңдегі тілде айтылатын мақал өнімді модельдерге және осы кезеңдегі тірі халық тілінің синтаксистік құрылымындағы жетекші тенденцияларға сүйенеді;

3. Мақал-синтаксистік және композициялық аяқталған поэтикалық шығарма, ол тәуелсіз жұмыс істей алады. Оның контекстік байланысы жоқ (тіркеме-жанрлық аяқталудың көрсеткіші);

4. Мақал синтаксистік құрылымның мағынасын кеңістіктік, уақытша, нақты жеке және басқа қатынастарда көрсететін сөздерді қолдануға мүмкіндік бермейді;

5. Мақал әрдайым аллегориялық мағынаға ие, өте жалпы пайымдауды білдіреді [5].

Мақал - мәтелдер-бұл оқуда қолданылатын құнарлы материал. Олардың көмегінсіз жасалатын ағылшын тілі курсың табу қиын. Оныншы ғасырда Англияда мақал-мәтелдер латын тілін оқытудың бір құралы ретінде қолданылғаны белгілі.

Мақал-мәтелдер, тұтастай алғанда, адам тәжірибесінің көп бөлігін қамтиды. Мақал-мәтелдердің жалпыланған сипатына байланысты оларды барлық сыныптарда қолдануға болады. Және аллегория өнерін үйретеді: бұл сіздің ойыңызды суреттеп, оны қысқаша қорытындылау.

Ағылшын тілі мұғалімінің тәжірибесінде мақал-мәтелдерді қолдану, сөзсіз, тіл туралы білімді, лексикалық қорды және оның жұмыс істеу ерекшеліктерін кеңейте отырып, осы тақырыпты жақсы игеруге ықпал етеді. Екінші жағынан, оларды зерттеу ел туралы білімнің қосымша көзі болып табылады.

Алғашқы сабақтардан бастап айтылу дағдыларын қалыптастыру нақты қарым-қатынас жағдайында болуы керек немесе мүмкіндігінше дәл осы жағдайларға еліктеуі керек. Басқаша айтқанда, студенттер "ауызша кіріспе курстарында көрсетілгендей сөйлеуге дайындалмауы керек, бірақ бірден жаттығуды бастауы керек".

Сабақта нақты жағдай жасау, мақал-мәтелдер шетелдік сөйлеудің дыбыстық жағын игеру процесіне ойын элементін енгізуге көмектеседі. Сонымен қатар, мақал-мәтелдер есте жақсы сақталады. Оларды есте сақтау әр түрлі үндестіктер, рифмалар, ырғақтар арқылы жеңілдейді. Мақал-мәтелдер жаңа фонетикалық құбылысты енгізуде, жаңа фонетикалық материалды бекіту үшін жаттығулар жасағанда және оны қайталағанда қолданыла алады.

Мұғалімдердің тәжірибесі көрсеткендей, балалардың оқуға деген қызығушылығын, белсенділігі мен жұмысқа қабілеттілігін қамтамасыз етудің тиімді әдістерінің бірі-оқытудың әртүрлі кезеңдерінде ағылшын тілі сабақтарында мақал-мәтелдерді қолдану [5].

Бастапқы кезеңде сөйлеудің дыбыстық жағын өңдеу үшін мақал-мәтелдерге жүгінуге болады. Олар жеке қиын дауыссыз дыбыстардың, әсіресе орыс тілінде жоқ дауыссыз дыбыстардың айтылуын қоюға көмектеседі. Белгілі бір дыбысты қамтитын жеке сөздер мен сөз тіркестерінің орнына сіз сыныпқа арнайы таңдалған мақал-мәтелдер ұсына аласыз. Содан кейін екінші-үшінші сабақтарда мақал немесе мәтел қайталады, дыбыстың айтылуы реттеледі. Жұмыстың бұл түрін сабаққа әр түрлі кезеңдерде қосуға болады. Ол балалар үшін ерекше серпілу ретінде қызмет етеді. Мысалы, дыбысты өңдеуге арналған мақал-мәтелдерді ұсынуға болады:

[w] дыбысы:

Where there is a will there is a way

Watch which way the cat jumps

Which way the wind blows

[m] дыбысы:

So many men, so many minds

To make a mountain out of a molehill

One man's meat is another man's poison

[h] дыбысы:

To run with the hare, and hunt with the hounds

Handsome is as handsome does

[b] дыбысы:

Don't burn your bridges behind you

Business before pleasure

[t] және [r] дыбыстарының тіркесімі:

Don't trouble trouble until trouble troubles you

Treat others as you want to be treated yourself [3].

Мақал-мәтелдерді тек ағылшын тілін үйренудің бастапқы кезеңінде ғана емес, балаларда сөйлеу дағдылары қалыптасқан кездерде де пайдалы. Сонымен қатар оларды қолдану оқушылардың сөйлеу дағдыларын жақсартуға және жетілдіруге ықпал етіп қана қоймай, сөйлеу белсенділігін арттыру кезінде де қолдануға болады.

Мақал-мәтелдер фольклордың ажырамас атрибуты және өз кезегінде белгілі бір халық мәдениетінің атрибуты бола отырып, өздеріне тиесілі ұлттың өмірін бейнелейді.

Мақал-мәтелдер әртүрлі және олар уақыт кеңістігінен тыс. Шынында да, біз қай уақытта өмір сүрсек те, мақал-мәтелдер әрқашан өзекті болып қала береді, әрқашан жағдаяттарға сай келеді. Мақал-мәтелдер халықтың бай тарихи тәжірибесін, еңбек қызметін, адамдардың өмірі

мен мәдениетіне байланысты идеяларды көрсетеді. Мақал-мәтелдерді дұрыс және орынды пайдалану сөйлеудің өзіндік ерекшелігі мен экспрессивтілігін көрсетеді. Мақал-мәтелдер халық даналығы ретінде сақталады. Олар мақал-мәтелдерді құрған халықтың тарихы мен дүниетанымын, дәстүрлерін, әдет-ғұрыптарын көрсетеді.

Пайдаланылған әдебиеттер:

1. Жигулёв А. М. Работа с пословицами и поговорками на уроке английского языка. - М.: Просвещение, 2002. - 87 б.
2. Жуков В. П. Словарь русских пословиц и поговорок. - М.: Советская энциклопедия, 2001. - 203 б.
3. Рейдаут Р., Уиттинг К. Толковый словарь английских пословиц. - СПб.: Лань, 2002. - 374 б.
4. Котелова, Н.З. Значение слова и его сочетаемость (к формализации в языкознании). - С-Пб.: 2006. - 211 б.
5. Вайсбург М. Л. Использование учебно-речевых ситуаций при обучении устной речи на иностранном языке. - М.: Титул, 2001. – 201б.

Берікболова А.Б.

**ИСПОЛЬЗОВАНИЕ ПОСЛОВИЦ И ПОГОВОРОК
НА УРОКАХ АНГЛИЙСКОГО ЯЗЫКА**

Аннотация. Актуальность работы заключается в том, что использование пословиц и поговорок на уроках способствует лучшему усвоению учащимися английского языка. Знание пословиц и поговорок позволяет ученику правильно понимать воспринимаемые на слух сообщения и правильно отвечать на них, выражать свои мысли и чувства таким образом, чтобы их понимал собеседник.

УДК 81

Горюнова А.В.

Студент, Академии «Bolashaq»
город Караганда, Республика Казахстан
sashulya_gorunova@mail.ru

Научный руководитель: магистр гуманитарных наук, ст. преподаватель Марышкина Т.В.

**ANALYSIS OF THE PROCESS AND CAUSES OF THE LANGUAGE DEATH IN
PARALLEL WITH THE GLOBALIZATION OF THE ENGLISH LANGUAGE**

Annotation. This article discusses the process and causes of language deaths in the context of the globalization of the English language.

English is currently one of the most powerful languages in the world. There is no longer a single field of activity in which English would not be useful. It is the language of international communication, science and the Internet. English is important in order to get acquainted with the work of foreign colleagues, gain experience and exchange knowledge. According to the British philologist and linguist David Crystal, the number of native speakers of English reaches one billion one hundred million people, only a quarter of who recognize it as their mother tongue. For another six hundred million people, English is the language of everyday communication or professional activity; they speak it as a second language [1].

The globalization of the English language is driven by a number of historical, economic and political factors that play a role in the development of the English language. At the beginning of the 21st century, the dominance of the United States helped to do everything possible to ensure that English became almost the only language of intercultural communication in the field of advertising, tourism, science and innovative technologies.

But have you ever thought about what this development of one particular language will lead to? After all, when there is a language that is spoken not only by its native speakers, but also by other peoples, the extinction and disappearance of other, less popular languages may occur. O. S. Akhmanova defines the term «dead language» as a language that has ceased to be a natural spoken

language, but has survived either in written monuments or in written monuments and artificially regulated use. According to scientists, the language begins to die out when parents stop teaching it to their children. The most critical stage in this process is when parents start talking to children in a non-native language. The disappearance of the language is considered a natural process, but this process has never been rapid as now [2].

All existing and once existed languages can be classified as follows:

a) Extinct languages are languages that do not have a single native speaker of this language, for example, Polabian, Prussian, Gothic, Chagatai, and Kerey. They must be recognizable among extinct languages that have become modern, like Latin; dead book languages, the texts of which are used in our time; revived extinct languages like Cornish, Manx, and Hebrew.

b) Possibly extinct languages are those languages that existed in the recent past, about the current state of which we know nothing about, for example, Western Mansi, Cappadocian Greek, and Fergana-Kypchak language.

c) Almost extinct languages, which have several dozen or several hundred speakers, all of which are elderly. With death, language will disappear completely. These languages include Livonian, Vodian, and Manchu.

d) Endangered languages, which have more than two hundred speakers, but they are almost nonexistent among children. If such a language is "second", this situation can last for a long period. This group of languages includes Izhorian, Udege, Nivkh, and Ket.

e) Dysfunctional languages, the number of speakers of which can range from one thousand to millions. The number of children speaking such languages is decreasing. Examples of such languages are Irish, Kalmyk, Karelian, Khakass, Nenets, and Komi.

f) Unstable languages - these languages do not enjoy great prestige, or the area of distribution of such languages is so small that it can easily disappear as a result of flood, drought, and avalanche from the mountain. These languages include Chechen, Basque, Galician, and Chukchi.

g) Prosperous or non-extinct languages are languages that are not threatened by anything. These are English, Spanish, Arabic, German, Russian, Chinese, French, Tatar, and Ukrainian [3].

So, disappearance and death of languages is dictated by historical, economic, political, informational, sociolinguistic, and other following factors.

a) **Death of all speakers.** The reasons for the extinction of all native speakers may be war and genocide of the speakers of a particular language; epidemic diseases that appeared in the last 200 years after the first contacts with Europeans; natural disasters such as floods, volcanic eruptions or droughts that caused severe starvation.

b) **Changes in the ecology of languages.** Extinctions due to violence and disasters are easy to compare in these two situations, but the same applies to ecological changes: an animal or plant loses its vitality and ability to survive due to a sharp reduction or change in its habitat and/or introduction. Other animal or plant species that is more powerful in some important respects and those with which respective species cannot compete.

c) **Globalization and migration.** In the modern world, people more and more often choose English-speaking countries for permanent residence. Thus, moving to that country, they speak the language of the country and their native language is no longer so relevant and in demand.

d) **Dominance of language in media and education.** Entertainment events, cultural displays, social networks and mass media prefer the prestigious language as the "higher" one [4].

There were, are and will be a lot of extinct and endangered languages in the world. But we will focus our attention only on a few of them. Consider several dead languages in parallel with English, its development and formation.

The first language we refer to is Manx – one of the Celtic languages of the Indo-European family; the official language of the Isle of Man along with English. Manx is divided into Old Manx, which has been preserved in the monuments of the 17-18 centuries, and the modern language of the 19-20 centuries. As an independent language, Manx appeared in the 17th century. Until the middle of the 19th, most people speak it. But then there was an economic crisis, and the islanders began to move to England in search of work, and the Manx became associated with poverty. As a result, parents stopped teaching their children their native language. The last native speaker of this language, Nedd Maddrell, died in 1974, but by that time many people began to learn Manx as a second language, and scientists have collected a lot of material on it. This language is an example of dead languages that came to life and began to be used again in everyday life; therefore, the number of those who know this language is growing [5].

The 19th century is the heyday for the British Empire, because, by 1900, it numbered 400 million people and occupied 20% of the land. The global reach of the English language has been amazing. As early as 1800, the number of native English speakers increased from 26 million to 126 million. At the beginning of the 19th century, many libraries appeared in Great Britain, the result was a significant rise in interest in books, and the level of literacy and education increased. At the same time, there was a dismissive attitude towards dialects and non-standard pronunciation. A real gentleman should speak excellent English [6].

Summing up, Manx disappeared under the yoke of Great Britain. The United Kingdom exerted a tremendous economic and political influence not only on the whole world, but also, of course, on the small nations in their territory. They created a situation in which the Manx speakers had to learn English, just not to live in poverty. As a result, Manx began to abandon their language in favor of English as a successful language. The Manx language almost disappeared forever, but this did not happen only thanks to the efforts of the inhabitants of this island themselves.

Cornish and Manx have similarities in their history of extinction due to their spread. The Cornish language was spoken in the Cornwall region, in the southwest of England. Manx was the language of Isle of Man in the Irish Sea between Great Britain and Northern Ireland. Without going into details, a connection is already visible between the disappearance of the language of the Corns and the language of the Manxs. And the reason for this was the economic influence of Great Britain on the other languages living on their territory. In addition, Cornish, like Manx, is a revived language again.

Cornish is a direct descendant of the ancient British language, which was spoken throughout most of the island of Britain before the arrival of the Anglo-Saxons and the gradual spread of Old English. However, over a long period of time, Cornish succumbed to the increasing pressure of the English language. In 1549, a rebellion broke out in the counties of Cornwall and Devon, known as the "Prayer Book Rebellion." It was connected with the fact that in the course of the formation of the Anglican Church the obligatory "Book of Common Prayers" in English was approved. The rebels demanded a prayer book in their native language. However, the authorities refused to create a Cornish prayer book, which also played a negative role in the history of the language. In the 17th century, the area of distribution of Cornish was significantly reduced; almost all speakers also spoke English, but retained linguistic patriotism. By the end of the 18th century, the Cornish language was already dying [7].

We can conclude that the disappearance of some languages and the development of others is always an interconnected process. When the English language had an economic and political impact on other countries, it led people to abandon their small native language in favor of English as a successful one. Such consequences can be avoided if people do not lose the intention to retain their native language. Only people speaking an endangered language can prevent its death. It all depends on the desire of people to teach their children this language, and with it pass on its cultural heritage and history. Only the intention not to forget our roots allows us to preserve the language.

List of sources used:

1 Жерновая О.Р., Латышева А.И., Лобанова Н.С. Английский язык как язык международного общения: кому принадлежит английский язык сегодня? // *Russian Journal of Education and Psychology*. – 2015. – №. 4 (48). – С. 438-451.

2 Шерстянникова Е.А. Вымирание языков // «Актуальные проблемы лингвистики, переводоведения, языковой коммуникации и лингводидактики»: Материалы XVI Всероссийской студенческой научно-практической конференции с международным участием. — Красноярск: СибГТУ. — 2016. — С. 213.

3 Буряк Н. Ю., Жданкина Ю. С. Проблемы исчезновения национальных языков и культур // *Инновационная наука*. — 2015. — №. 11-2.

4 Wurm S. A. *Language death and disappearance: Causes and circumstances* // *Diogenes*. — 1991. — Т. 39. — №. 153. — С. 1-18.

5 Мэнский – восставший из мертвых — [Электронный ресурс]. URL: <https://hlib.ru/menskij-vosstavshij-iz-mertvyh/>

6 Английский язык в XIX веке — [Электронный ресурс]. URL: <https://lingua-airlines.ru/articles/anglijskij-yazyk-v-xix-veke/>

7 Признанный в прошлом веке мертвым, корнский язык стремительно оживает — [Электронный ресурс]. URL: https://polit.ru/article/2013/02/08/ps_cornlanguage/

Горюнова А.В.
АНАЛИЗ ПРОЦЕССА И ПРИЧИН ЯЗЫКОВОЙ СМЕРТИ ПАРАЛЛЕЛЬНО
ГЛОБАЛИЗАЦИИ АНГЛИЙСКОГО ЯЗЫКА

Аннотация. В данной статье рассматриваются процесс и причины языковых смертей в условиях глобализации английского языка.

Горюнова А.В.
АҒЫЛШЫН ТІЛІНІҢ ЖАҒАНДАНУЫНА ҚАРС ТІЛДІҢ
ӨЛІМІ ПРОЦЕСІ МЕН СЕБЕПТЕРІН ТАЛДАУ

Аңдатпа. Бұл мақалада ағылшын тілінің жаһандануы контекстінде тіл өлімінің процесі мен себептері қарастырылады

УДК 81'1

Елтай А.Б.
Студент, Университет «Нархоз»
город Алматы, Республика Казахстан
askhat.yeltay@narхоз.kz
Научный руководитель: Алтыбаева С.М.

ЗНАНИЕ ЯЗЫКА – ОСНОВА МЕЖКУЛЬТУРНОЙ КОММУНИКАЦИИ

Аннотация. Межкультурная коммуникация в XXI веке это не только коммуникация двух соседствующих стран, а коммуникация более масштабное. И в течение коммуникации, в силу разной истории, разных ценностей, разного вообще всего что угодно, возникают проблемы. Я рассмотрю возникновение проблем с точки зрения языка и в то же время попробую оценить влияние языка на межкультурную коммуникацию.

Язык - это знаки созданные человеком искусственно или естественно, средство для коммуникаций. Он в коммуникации это не только случайная передача знаков одного участника беседы другому. Должен быть код и внекодовые интеграции. Он всегда взаимодействует с мышлением и сознанием. В рамках ментально-лингвального комплекса: мышление-динамическая, сознание- накопительно-оценочная, язык – инструментальная и коммуникативная ипостась. Одно без другого - невозможно.

Языковая личность – личность, проявляющая себя в речевой деятельности, личность во всей совокупности производимых и потребляемых ею текстов. Она обладает сложной многоуровневой и многокомпетентной структурой; представляет собой парадигму речевых личностей, т.е. ролей, позиции и т.д. Каждая языковая личность уникальна, обладает собственным когнитивным пространством, собственным «знанием» языка и особенностями его использования[1]. Можно, однако, выделить независимую часть в структуре языковой личности, обуславливающую существование общенационального языкового типа и предопределяющую принадлежность индивида к тому или иному лингво-культурному сообществу. Невозможно изучать личность, оставаясь в пределах языка в его структуралистском понимании. Неизбежен выход за эти границы и привлечение к исследованию соответствующих проблем данных и методов не только лингвистики, но и дисциплин(психологии, этнологии, культурологии и т.д.).

Культура это след оставляемый человеком. «Культурой я называю человеческую среду, все то, что помимо выполнения биологических функций придает человеческой жизни и деятельности форму, смысл и содержание» [2].

Существуют 4 теории по поводу появления языка и культуры.

1.Первичен язык.

2. Первична культура.

3. Они рассматриваются как взаимно определяющие.

4. Первично то что лежит в их основе, например, дух народа [3].

Что бы не было первично, то, что язык и культура это тесно связанные, зависящие от друг-друга элементы, опровергнуть сложно.

Межкультурную коммуникацию (далее МКК) породил кочевный образ жизни в древние времена, затем великие географические открытия и в современном мире главной движущей

силой являются глобализация и миграция. МКК это коммуникативное взаимодействие индивидов, принадлежащих к различным лингво-культурным сообществом (далее ЛСК). Наиболее ярка специфика МКК проявляется при анализе отрицательного материала, т.е. коммуникативных неудач в указонном типе общения. Общение как знаковое взаимодействие коммуникантов возможно лишь в том случае, если у коммуникантов существует общность знаний о реальном мире и о средствах общения .

«В ситуации непересечения общение предполагается невозможным, полное пересечение делает общение бессодержательным»[4]. Самого совершенного знания кода оказывается недостаточно для адекватной коммуникации, необходимо также овладеть тем, чем можно назвать внекодowymi знаниями. У МКК есть 2 цели: коммуникативная и практическая. Коммуникативная уель подчинена практической. Например, на вопрос который больше просьба «Есть мелочь?» человек просто ответит «Да», то значит что коммуникативная цель выполнена, а практическая нет.

Причины комуникативных неудач(общ. классификация):

-порождаемые устройством языка. Допустим, устройство славянских языков не пересекается или мало пересекается с германскими ;

-порождаемые индивидуальными различиями в каком-либо отношении. То что известно представителю одного ЛКС когнитивно, представителю другого ЛКС неизвестно;

-порождаемые прагматическими факторами: незнание простых лингво-культурных этикетов.

Неудачи, которые могут быть названы «поведенческими», оказываются весьма частотными в МКК и оказывают самое прямое влияние на вербальную коммуникацию, которую нельзя рассматривать в отрыве от семиотики невербального поведения.

Речевое обращение к «иностранцу», регулярно приобретает статус поведенческого акта, а поведенческий акт, рассчитанный на восприятие его «иностранцем», всегда семиотичен. Часто проявление такой семиотики заметно в странах куда мигрируют большое количество людей из соседних, более бедных стран.

«Семиотическая» классификация коммуникативных неудач в МКК:

-Один из коммуникантов совершенно не понимает значение знака. Примером могут служить фразеологизмы, человек может понимать составляющие слова, но может не понять смысл устойчивого выражения;

-То что где то в порядке вещей, в другой культуре может восприниматься иначе. Допустим, в Казахстане если вы отвечаете без улыбки подошедшему незнакомцу спросить время – в порядке вещей, если в Америке вы в такой же ситуации ты ответили без улыбки – проявил неуважение;

-Неверное истолкование значения знака. Подобное происходит в тех случаях, когда тождественные или сходные означоающие связаны в разных лингво-культурных сообществах с различными означаемыми. Например, стучание костями пальцев по столу: у нас значит что человек глупый, а в Кубе значит призыв к половому акту.

Фонотические ошибки не приводят к неудачам в смыслоразличении (странное произношение англичан букву т), а вот фонологические ошибки приводят(мел-мель, кон-конь).

Интерференция – процесс переноса знаков и значения со своей культуры на другую.

Внешняя интерференция – индивид переносит знаки и значения своего лингво-культурного сообщества в другую культуру, в которой эти знаки или вообще отсутствуют, или связаны с другими значениями. Например, как американцы имеют привычку обращаться к профессору уменьшительно ласкательным образом Джон вместо Джонатан, что не практикуется в России, т.е. обращаться к профессору Саша вместо Александр будет как минимум невежливо.

Внутренняя интерференция – индивид пытается оперировать знаками другого-лингво-культурного сообщества, но пользуется ими неадекватно, например, знак характерный для весьма ограниченной «зоны» общения, универсализируется, начинает восприниматься как характерный для всех коммуникативных ситуаций данного сообщества [5]. Например, выучил человек слово «привет» и здоровается и с другом так, и с профессором в университете так.

В эпоху глобализации, чтобы развиваться странам нужно коммуницировать между собой, политика как в древнем Китае уже не актуальна. Что приводит к изучению других языков, к постройке билингвального общества - родной язык как первостепенный и иностранный язык

как второстепенный. Бывает и другая схема, как с мексиканскими мигрантами в США, им приходится изучать английский язык как первостепенный и родной как второстепенный.

В заключении, мы имеем полное доминирование языковых нюансов в межкультурной коммуникации. Язык имеет прямое отношение к культуре, и в некотором роде порождает культуру, именно поэтому, знание языка – основа межкультурной коммуникации.

Список использованных источников:

1. Интернет-портал «Студопедия», «Языковая личность», 14 декабрь 2017г - https://studopedia.ru/19_271123_vtorichnaya-yazikovaya-lichnost.html
2. Интернет-портал «Classes.ru», «Э.Бенвенист. Общая лингвистика» - <https://classes.ru/grammar/167.Benvenist-common-linguistics/source/worddocuments/i.htm>
3. Классические языки и индоевропейское языкознание. Статьи по материалам чтений, посвященных 100-летию И. М. Тронского 1998г.
4. Ю.М.Лотман «Культура и взрыв», 1992г.
5. Интернет-портал «Студопедия», «Иерархическая дистанция в отношениях между людьми» - https://studopedia.net/1_40148_ierarhicheskaya-distantsiya-v-otnosheniyah-mezhdu-lyudmi.html

Елтай А.Б.

ТІЛДІ БІЛУ-МӘДЕНИЕТАРАЛЫҚ ҚАРЫМ-ҚАТЫНАС НЕГІЗІ

Аңдатпа. XXI ғасырдағы мәдениетаралық коммуникация бұл көршілес екі елдің қарым-қатынасы ғана емес, кеңірек масштабта қолданылады. Қарым-қатынас барысында тарихқа, құндылықтарға, басқа да нәрселерге байланысты мәселелер туындайды. Мен осы мәселелердің пайда болуын тіл тұрғысынан қарастырамын және сонымен бірге тілдің мәдениетаралық қарым-қатынасқа әсерін бағалауға тырысамын.

УДК 372.881.111.1

Ермек Т.А.

ЧУ Академия «Bolashaq»
город Караганда, Республика Казахстан
tolganay.ermekova@yandex.ru

Научный руководитель: ст. преподаватель, магистр гуманитарных наук Марышкина Т.В.

**«БЛОГ» КАК ПРОЕКТНАЯ ТЕХНОЛОГИЯ ДЛЯ РАЗВИТИЯ НАВЫКОВ ПИСЬМА
СРЕДИ ОБУЧАЮЩИХСЯ СТАРШИХ КЛАССОВ**

Аннотация. Использование блог-технологии на уроках английского языка позволит развитие ряд навыков, в особенности навыков письма учащихся

Метод проектной деятельности определенно не новшество в образовательном процессе, в настоящее время этот метод считается его неотъемлемой частью. Но, важно отметить что в современном процессе обучения метод проектов не заменяет классно-урочную систему, а выступает дополняющим звеном в организации самостоятельной работы учащихся.

Этимологически слово проект от лат. “projektus” означает буквально «выброшенный вперед» «выступающий», «бросающийся в глаза». Французское слово «projet» переводится как “намерение, которое будет осуществлено в будущем”. Метод проектной деятельности прошел долгий и тщательный процесс становления, начиная с V века до нашей эры, во времена Сократа, до сегодняшнего дня [1].

На развитие метода проектной деятельности повлияли такие ученые как Уильям Хёрд Килпатрик, который утверждал, что проект – это «всякая активность, всякая деятельность детей, которая ими выбрана свободно и поэтому выполняется охотно, от всего сердца» [2]. А по словам В. Михалкина проектная деятельность – это совместная учебно-познавательная, творческая или игровая деятельность обучающихся с общей целью, согласованными методами и способами деятельности, направленными на достижение общего результата деятельности [3].

С помощью использования метода проектной деятельности учащиеся начинают ставить перед собой цель и уметь его достигать. Также такая деятельность дает учащимся возможность

выразить свои идеи в том формате в каком они захотят: с помощью презентации, плакатов, в видео формате, разные работы с желаемым оформлением. То есть, дается свобода выбора в проявлении креативности.

В добавок к этому, именно в процессе обучения английскому языку использование проектного метода позволяет формировать у студентов языковые и страноведческие знания, параллельно развивать умения и навыки в процессе аудирования, говорения, чтения, письма [4].

Одним из часто используемых инструментов метода проектной деятельности является блог. Термин «блог» был придуман и использован впервые Йорном Баргером 17 декабря 1997 года [5], и определяется блог, как один из Web 2.0. технологий и также один из самых популярных социальных сервисов. Блог – от англ. blog («weblog») – «сетевой журнал» или «дневник событий»).

Т. В. Евсюкова определяет блог как ленту сообщений, состоящую из хронологически расположенных постов с опцией комментирования. Зачастую блоги личностно или узконаправленные, отличаются краткостью и особым стилем оформления [6]. Филатова описывает блог как Web-пространство, позволяющее любому пользователю сети Интернет создать личную страничку, основное содержимое, которого – регулярно добавляемые записи, изображения или мультимедиа.

В самом учебном процессе используются такие виды блогов как, блог преподавателя, индивидуальный учебный блог и коллективный учебный блог. Так как основная цель этой работы это развитие письменных навыков у учащихся, самыми подходящими видами блога для данной цели являются индивидуальный-учебный блог и коллективный учебный блог.

В индивидуально-учебном блоге студент размещает выполненные задания. По желанию блог может содержать сведения личного характера: информацию о семье, друзьях, увлечениях, своих достижениях; интересные ссылки; фото и видеоматериалы. При работе с индивидуальным учебным блогом студенты развивают умения письменной речи, с помощью использования необходимых языковых средств для презентации себя, страны, культуры и т.д. Также этот вид блогов способствует использованию необходимых языковых средств для выражения мнения, проявления согласия или несогласия (при комментировании), аргументирования своей точки зрения, используя языковые средства, умения чтения.

Коллективно-учебный блог предназначенный для организации внеаудиторной работы в группе. В блоге преподаватель размещает учебные задания, справочную информацию, материалы для комментирования (текстовый, аудио-, видеоформат). При работе в коллективном учебном блоге студенты развивают умения письменной речи, а именно, излагать содержание прочитанного/прослушанного иноязычного текста, использовать необходимые языковые средства для выражения мнения, проявления согласия или несогласия, анализировать, сравнивать, сопоставлять важную информацию доступными языковыми средствами; аргументировать свою точку зрения, используя языковые средства [7].

В нынешнее время создание блога не составляют особого труда, так как тема блогов довольно развита и популярно. Следовательно, в Интернете можно найти очень большое количество веб-сервисов, позволяющих начать собственный блог при минимуме усилий. В список наиболее популярных блог-платформ входят: Wix, Blogger, LiveJournal, WordPress и др. Среди других ресурсов для создания учебных блогов можно назвать SchoolBlogs, Medium, Blogosphere.us и Weblogged.

Мы, в свою очередь, для своей работы выбрали индивидуальный-учебный вид блога и платформу Medium.com. Это блогплатформа от создателей сервиса Twitter и оно имеет ряд преимуществ: он удобен в использовании; имеет приятный дизайн и понятный интерфейс; имеет возможность комментировать, делиться, оценивать записи, что очень поможет в получении обратной связи; дает возможность добавлять такие технологии как фото, видео, ссылки и т.д.; так же стоит отметить что большая часть пользователей данной платформой являются англоязычные авторы, что определенно даст положительный эффект при изучении английского языка.

Блог-технологии и ранее использовались другими педагогами в учебном процессе, одним из первых педагогов была К.Кеннеди, вслед за Кеннеди эту мысль развивал в своих работах Дж. Блох который, предложил методику развития умений написания эссе посредством блог-технологии [8]. Студенты должны были публиковать свои эссе в блогах, а затем организовывалось их Интернет-обсуждение. Исследование показало, что к концу курса

студенты не только развили умения написания эссе, но и сформировали навыки критического мышления. Единственный вопрос, который остался нерешенным в ходе опытного обучения Дж. Блоха, касается языковой корректности высказывания. Студенты по-прежнему допускали много грамматических и стилистических ошибок. Это можно объяснить тем, что в центре внимания методики развития умений написания эссе посредством блог-технологии находились структура письменных работ и их содержание. Методика не включала ни одного задания на формирование лексико-грамматических навыков [9].

Процесс использования данной платформы в учебном процессе будет происходить следующим образом: 1) каждый учащийся регистрируется на платформе, а также все должны подписаться на всех учащихся в классе, чтобы иметь возможность быстро и удобно ориентироваться для обратной связи; 2) выбор темы для записи будет зависеть от материала, проходящего во время учебного процесса; 3) Каждый учащийся должен написать минимум две записи в неделю в качестве домашнего задания. Также оценить и оставить минимум один комментарий для трёх учащихся. Комментарий должен соответствовать теме и давать правильную обратную связь автору. Дополнительно каждому автору блога может быть дано задание использовать наибольшее количество лексических единиц при составлении рассказа о проведенных каникулах, обсуждении просмотренного фильма или прочитанной книги; каждому студенту может быть дано задание написать автору блога (функция комментариев) по два специальных вопроса в прошедшем времени (грамматика) и т. п. [10]. Все записи в блоге, комментарии и оценки отслеживаются учителем и дается отзыв.

На основе данных, полученных от результата педагога Дж. Блоха, критериями оценки были выбраны: 1) соответствие блога к заданной теме, 2) использование лексики пройденного на уроке, 3) грамотность.

Таким образом, ведение блога имеет ряд преимуществ, и применение блог-технологий в обучении иностранному языку может способствовать мотивацией для обучающихся использовать иностранный язык во внеурочное время. Как мы указывали ранее, ведение блогов способствует развитию умений чтения и письма, а также выражению собственного мнения и его аргументации при обсуждении социальных вопросов, так как это не всегда реализуемо при обсуждении в классе. Это веб пространство, которое наилучшим образом подходит для развития учебных целей, поскольку позволяет хранить и использовать учебную информацию в любом виде (графики, карты, рисунки, фотографии, видео), реализовать групповые проекты, контролировать усвоение учебной информации посредством обсуждений, советов и т.д. Ознакомившись с различными типами блогов, можно сделать вывод, что ведение блога особенно актуально для развития навыков письменного общения. Важно отметить что, современные ресурсы предоставляют нам большое количество возможностей для создания цифрового учебного пространства, которое будет положительно влиять на вовлеченность учащихся в процесс обучения. Следуя из этого, мы считаем, что использование блогов в учебном процессе, а именно на предмете английского языка с целью развития навыков письма учащихся является весьма действенной и результативной.

Список использованных источников:

1. Солопова М. А. *Майевтика // Новая философская энциклопедия / Ин-т философии РАН; Нац. обществ.-науч. фонд; Предс. научно-ред. совета В. С. Стёпин, заместители предс.: А. А. Гусейнов, Г. Ю. Семигин, уч. секр. А. П. Огурцов. 2-е изд., испр. и допол. М.: Мысль, 2010.*
2. **МЕТОДИКА РУКОВОДСТВА ПРОЕКТНОЙ ДЕЯТЕЛЬНОСТЬЮ УЧАЩИХСЯ** Методические рекомендации для студентов специальности «Технология и предпринимательство» Курган 2011, с. 4.
3. Михалкина Е. В., Никитаева А. Ю., Косолапова Н. А. **ОРГАНИЗАЦИЯ ПРОЕКТНОЙ ДЕЯТЕЛЬНОСТИ** Учебное пособие Ростов-на-Дону Издательство Южного федерального университета 2016, с. 10.
4. Андреева Ю.В., Плотникова Наталья Фёдоровна *Использование метода проектов на уроках английского языка // Казанский вестник молодых учёных. 2018. №2 (5).*
5. *Attmapp R. Jorn barger, the newspaper network and the emergence of the weblog community //Proceedings of the 20th ACM conference on hypertext and hypermedia. – 2009. – С. 279-288.*
6. Евсюкова Т. В., Гермашева Т. М. *Основные подходы к определению понятий «Блог» и «Блогосфера» в лингвистике // Гуманитарные, социально-экономические и общественные науки. 2015. № 11-2, с. 237.*

7. Михеева О. И. Использование блог-технологий в обучении иностранным языкам / О. И. Михеева // Вестник Чувашского государственного педагогического университета им. И.Я. Яковлева. – 2010. – № 3-1(67). – С. 126-130. С.129

8. [Bloch J. Abdullah's Blogging: A Generation 1.5 student enters the blogosphere // Language Learning and Technology. 2007. № 2. P. 25–37.]

9. [Bloch J. Abdullah's Blogging: A Generation 1.5 student enters the blogosphere // Language Learning and Technology. 2007. № 2. P. 25–37.]

10. Михеева О. И. Использование блог-технологий в обучении иностранным языкам / О. И. Михеева // Вестник Чувашского государственного педагогического университета им. И.Я. Яковлева. – 2010. – № 3-1(67). – С. 126-130.

Ермек Т.А.

**ЖОҒАРЫ СЫНЫП ОҚУШЫЛАРЫНЫҢ ЖАЗЫЛЫМ ДАҒДЫЛАРЫН ДАМЫТУ
ҮШІН «БЛОГ» ҚҰРАЛЫН ЖОБАЛАУ ТЕХНОЛОГИЯСЫ РЕТІНДЕ ҚОЛДАНУ**

Аңдатпа. Ағылшын тілі сабағында блог-технологияларды қолдану, оқушылардың бірқатар дағдыларын, әсіресе жазылым дағдыларын дамытуға мүмкіндік береді.

УДК 811 133

Ермек Т.А.

ЧУ Академия «Bolashaq»

город Караганда, Республика Казахстан

tolganay.ermekova@yandex.ru

Кандидат филологических наук, доцент Ан Е.Д.

**ШИРОКОЗНАЧНОСТЬ ГЛАГОЛА TO TAKE В СОВРЕМЕННОМ
АНГЛИЙСКОМ ЯЗЫКЕ**

(на материале художественной и научно-популярной литературы)

Аннотация. Изучение глагола *to take* в художественной и научно-популярной стилях речи позволило определить роль этого глагола в развитии английского языка.

Язык является основным средством общения, позволяющим реализовать внутрикультурное и межкультурное общение между людьми.

Вне языка не существует культуры, а культура на каждом этапе своего развития находит свое выражение, в первую очередь, в языке [1].

Как известно, функционирование того или иного языка постоянно связано с появлением новых слов

Пополнение лексической системы языка может происходить не только за счет переноса значений слов, но также за счет изменения значения. Язык, который не может иметь столько слов, сколько объектов, подлежащих обозначению, или идей, подлежащих выражению, восполняет этот недостаток, употребляя одно и то же слово в различных значениях. Большое число слов современного английского языка претерпевают смысловые изменения. Одной из причин изменений в значении слова является то, что, находясь под влиянием других слов, оно входит в некоторые словесные комбинации, и, в конечном счете, принимает новое значение. Конкретное значение слова зависит от места и окружения, в котором оно находится.

Речь идет о таких глаголах современного английского языка, как, например, *to get*, *to take*, *to take* и др., вокруг которых продолжаются споры ученых относительно того, можно ли их считать самостоятельными языковыми единицами или следует их рассматривать в категории многозначных слов.

Глагол *to take* в настоящее время широко используется в разных стилях речи. Перед тем, как приступить к анализу специфических свойств глагола *to take*, необходимо, прежде всего, определить, следует ли глагол *to take* рассматривать, как многозначное слово, так как этот глагол имеет признаки многозначного слова.

Анализ работ, посвященных *полисемии*, показал, что в качестве основного признака многозначного слова, раскрывающего его специфику, ученые выделяют, прежде всего, количественный признак - наличие у него нескольких семантически связанных или не

связанных значений. Например, английское слово a glass считается многозначным, в силу того, что он имеет 4 самостоятельных значения: 1. *стекло*, 2. *стакан*, 3. *зеркало*, 4. *Барометр*

Г.С.Зенков и И.А.Сапожникова пишут, что «Многозначность, или полисемия, - это наличие в слове больше одного значения» [2]. Однако В.В. Елисеева считает, что «Многозначность, или полисемия, слова — это наличие у языковой единицы более одного значения при условии семантической связи между ними», когда несколько связанных между собой значений обычно возникают в результате развития первоначального значения этого слова [3]: *field: Луг, поле; Месторождение; Спортивная площадка; Поле сражения; Сфера деятельности; Грунт картины, фон* и др.

Такого же мнения придерживается И.В. Арнольд, который пишет, что «в самой природе слова, заключающего всегда обобщение не одного, а нескольких признаков предмета или явления, заложена неизбежность многозначности, так как некоторые из признаков одного понятия оказываются общими с ведущими признаками других понятий». Так, в английском слове ball (*мячик, ядро*) автор выделяет не одно, а два самостоятельных значения на основе общего признака – *шарообразности*, что позволяет отнести его к разряду *многозначных слов* [4].

Существование различных точек зрения ученых на природу многозначных слов способствовали более пристальному изучению лексических единиц, характеризующихся наличием двух и более значений, связанных или не связанных семантически между собой.

Например, глагол to make, если принимать во внимание количество значений у слова и существование семантической связи между ними, можно отнести к разряду многозначных слов. Однако, присущая данному глаголу специфическая особенность, не позволяет, на наш взгляд, включить глагол to make в класс многозначных слов. Речь идет о том, что, глагол to make, имеющий основное значение *делать*, оказываясь в определенном контексте, приобретает другое, более конкретное значение, например: *испечь: She has made a wonderful cake.* - Она испекла чудесный торт; или *стать (становиться): I think she'll make a good lawyer.* - Я думаю, она *станет* хорошим адвокатом.

Слова, способные расширять свое значение в контексте, мы определяем, вслед за В.Я. Плоткиным, не как многозначные слова, а как *широкозначные слова*[5]. Лингвисты дают различные названия этого понятия, например, И.В. Арнольд такие слова определяет, как *слова широкой семантики*, а Н.А.Казак и Н. А.Васильева, вслед за А.А.Уфимцевой, их называет *словами с широкой понятийной основой* [6] Кроме этих названий используются такие термины как *эврисемия* и *платеосемия*, предложенные В.Я. Плоткиным и Гросулом. Однако общим в позиции этих ученых является утверждение о том, что каждое широкозначное слово вне контекста имеет свое основное значение, но попадая в контекст, базовое значение слова расширяется.

В настоящей работе для выявления специфических признаков глагола to take была поставлена задача установить его максимально точные контекстуальные значения в материалах художественной и научно-популярной литературы.

Анализ основных контекстуальных значений глагола to take проводился на материале двух художественных произведений различных временных периодов: *The hobbit or there and back again* (1937) и *Alice's adventures in wonderland* (1998), а также на материале научно-популярной литературы: *I contain multitudes. The microbes within us and a grander view of life* (2016).

Проведенный сравнительно-сопоставительный и статистический анализ глагола to take в художественной и научно-популярной литературе позволил установить различие, как в содержании, так и в количестве контекстуальных значений глагола to take, представленных в фактическом материале.

От общего числа примеров с глаголом to take 47% составляют *контекстуальные значения* и 53% случаев - это *устойчивые словосочетания* и *фразовые глаголы*, содержащие этот глагол. Статистический анализ показал, что из всех контекстуальных значений глагола to take, самыми распространенными оказались четыре значения:

1. *нуждаться, требоваться (иметь потребность, необходимость)*; 2. *взять (брать)*; 3. *выпить, съесть*; 4. *отвести, увезти (доставить, сопровождать)*.

Наиболее частотным оказалось контекстуальное значение: *нуждаться, требоваться (иметь потребность, необходимость)*.

Сравнение примеров, выявленных только в художественной литературе, показал, что за, примерно, 60 лет разницы во времени издания в произведении *The Hobbit or There and Back Again* (1937) отмечено в 2,5 раза больше контекстуальных значений глагола *to take*, чем в *Alice's adventures in wonderland* (1998). Что касается научно-популярной литературы, то анализ значений глагола *to take* в *I contain multitudes. The microbes within us and a grander view of life* (2016) показал, что, несмотря на то, что в этом материале, общее количество выявленных примеров с глаголом *to take* больше, чем в каждом из двух литературных источников, а число контекстуальных значений глагола *to take* превышает количество контекстуальных значений в этих вместе взятых художественных произведениях более чем в 2 раза (26% и 15%+6%), полученные в целом фактические данные не свидетельствуют о высокой востребованности глагола *to take* в художественном жанре данных периодов, по сравнению, например, с глаголом *to get*. Количество выявленных случаев глагола *to get* в *The Hobbit or There and Back Again* превышает число примеров с глаголом *to take* в 3 раза, а в *Alice's adventures in wonderland* - в 2,5 раза:

- **Take** us to your master! - **Отведи** нас к вашему бургомистру. Chapter 10, p.184
- Then all the more reason for **taking** us to him. Тогда тем больше причин **отвести** нас к нему. Chapter 10, p.184
- Explanations **take** such a dreadful time. Объяснения **занимают** такое ужасное время. Chapter 10, p.155

Однако о бесспорной жизнеспособности глагола *to take* в современном английском языке свидетельствует проведенный сопоставительный анализ всех значений глагола *to take*, выявленных в исследуемых материалах, и списка значений этого глагола, представленного в словарных источниках разных периодов издания.

Изучение фактического материала, показало, что, наряду с совпавшими значениями, некоторые смысловые оттенки глагола *to take* не зафиксированы в словарях английского языка, что, безусловно, свидетельствует о продуктивности этого глагола в различных стилях речи.

Проведенное исследование показало, что, несмотря на то, что, в контекстуальных значениях глагола *to take* проявляется присутствие его общего первоначального значения **брать**: схватить (*брать в плен*), занимать время (*брать время*), простужаться (*брать, получать болезнь*) и т.п., бесспорным является тот факт, что все они представляют лексические вариации исследуемого глагола, то есть происходит расширение его основного значения в контексте.

Специфическое свойство глагола *to take* расширять свое основное значение **брать** в контексте позволяет рассматривать этот глагол в, отдельной от многозначных слов, категории **широкозначных слов**, а эврисемию самостоятельным способом лексеообразования современного английского языка.

Список использованных источников:

1. Межуев В. М. *Идея культуры. Очерки по философии культуры*. — М: Прогресс Традиция, 2006. — 408 с.
2. Ullmann S. *Précis de sémantique française*. — Berne: Francke Verlag, - 1975. — 352 p.
3. Зенков Г.С. Сапожникова И. А. *Введение в языкознание.doc*
4. В.В.Елисеева. *Лексикология английского языка. Classes.ru /*
5. Арнольд И.В. *Лексикология современного английского языка :учеб. пособие / И.В. Арнольд. — 2-е изд., перераб. — М. :ФЛИНТА : Наука, 2012. — 376 с*
6. Плоткин В.Я, Гросул Л.Я. *Широкозначность как лексико-семантическая категория // Теоретические проблемы семантики и ее отражение в одноязычных словарях В. Н. Янцева (отв. ред.) и др. Кишинев, 1982. С. 83.*
7. Казак Н.А., Васильева Н. А. *Явление полисемии и ее виды в терминологии. Universum: филология и искусствоведение. №10 (56).2018. <https://cyberleninka.ru/article/n/yavlenie-polisemii-i-ee-vidy-v-terminologii>*

Ермек Т.А.

ЗАМАНАУИ АҒЫЛШЫН ТІЛІНДЕГІ TO TAKE ЕТІСТІГІНІҢ КЕҢМАҒЫНАЛЫЛЫҒЫ
(көркем және ғылыми-көпшілік әдебиеттері негізінде)

Аңдатпа. Көркем әдебиет және ғылыми-көпшілік сөйлеу стильдерінде *to take* етістігін зерттеу және сол етістіктің ағылшын тілінің дамуындағы рөлін анықтауға мүмкіндік беруі

Иманова Ш.Ш.

Магистрант, ЧУ Академия «Bolashaq»
город Караганда, Республика Казахстан
venus_sholpic@mail.ru

Научный руководитель: к.филолог.н., профессор Ибраева Б.М.

ЭФФЕКТИВНОСТЬ ПРИМЕНЕНИЯ ДИФФЕРЕНЦИРОВАННОГО ПОДХОДА В ОБУЧЕНИИ ИНОСТРАННОМУ ЯЗЫКУ

***Аннотация.** статья посвящена проблеме использования дифференцированного подхода при обучении иностранному языку в средней образовательной школе.*

Существуют различные взгляды на понятие дифференциации обучения. Мы придерживаемся определения И. Унт, который считает, что «дифференциация обучения - это форма организации учебной деятельности школьников, при которой учитываются их склонности, интересы и проявившиеся способности, стоит отметить, что это разделение учащихся на группы на основании каких-либо индивидуальных способностей для отдельного обучения [1, с. 58].

В ряде педагогических систем дифференциация учебного процесса является приоритетным качеством, главной отличительной особенностью, и такие системы могут быть названы «технологиями дифференцированного обучения».

Педагогические системы, в которых дифференциация учебного процесса является главной отличительной особенностью, могут быть названы «технологиями дифференцированного обучения».

Технология дифференцированного обучения представляет собой совокупность организационных решений, средств и методов дифференцированного обучения, охватывающих определенную часть учебного процесса.

Активно применяясь в учебном процессе современной школы в рамках различных предметов, данная технология обучения еще недостаточно применяется в области обучения иностранному языку. Причины кроются и в специфике предмета – большая часть урока отводится на практическую часть, и в том, что дети зачастую считают иностранный язык второстепенной, ненужной для себя дисциплиной. Таким образом, учитель вынужден искать новые пути повышения эффективности обучения учащихся на уроке.

Известно, что все дети разные – и по способностям, и по темпам обучения, по интересам и потребностям. В условиях классно-урочной системы учитель ориентируется на среднего ученика, не давая достаточную нагрузку «сильному», не успевая доступно объяснить и добиться усвоения материала «слабыми». И именно здесь большая роль отводится идее дифференцированного обучения, которая предполагает учет индивидуальных способностей и потребностей и проявляется в конкретизации целей, задач, содержания и способов организации учебно-воспитательного процесса, требует разнообразия обучения. В связи с необходимостью снижения учебной нагрузки, введение дифференциации в учебный процесс, считают физиологи, оздоровит школу и положительно скажется на состоянии здоровья школьников [2, с. 24].

Хорошо продуманное внедрение дифференциации в учебный процесс позволяет решить следующие задачи:

- 1) предотвратить пробелы в знаниях, умениях и навыках учащихся, выровнять степень подготовки всего класса;
- 2) развить способности и интересы учащихся;
- 3) повысить качество знаний;
- 4) более рационально использовать учебное время каждого;
- 5) вовлечь всех учащихся в активную, напряженную умственную деятельность;
- 6) устранить разрыв между фронтальными методами преподавания и индивидуальным характером знаний.

Для осуществления дифференциации обучения необходимо:

- 1) уточнить и конкретизировать, по каким критериям, способностям, знаниям, умениям будет осуществляться дифференциация обучения;

2) разработать или использовать уже готовые задачи, задания, тесты, позволяющие осуществить дифференциацию учащихся по избранному вами критерию;

3) использовать дифференцированные задачи, задания, упражнения с учетом результатов предварительной диагностики учащихся;

4) в случае если отдельные учащиеся с дифференцированным заданием явно не справляются или оно для них оказалось слишком простым и легким, перевести ученика в более сильную или, наоборот, более слабую группу;

5) при успешном выполнении учащимся определенных заданий, упражнений пониженного уровня сложности, перевести его в другую группу. При этом отметить его успехи и достижения;

6) создать, систематизировать и непрерывно совершенствовать «банк дифференцированных заданий» по выделенному критерию, способности, умению, используя для этого карточки-задания, слайды, компьютерные программы.

Итак, оставаясь в рамках классно-урочной системы и используя при этом дифференциацию обучения, мы можем приблизиться к личностной ориентации образовательного процесса.

Индивидуализация учебной работы может происходить в 3-х формах: фронтальной, групповой и самостоятельной.

Во фронтальной работе учитель устно излагает тексты разной сложности, т. е. сначала он упрощает свой материал, а затем усложняет его, проводит учебную беседу, в ходе которой он побуждает обучающихся создать проблему и показать свои знания сверх программы, учитывая индивидуальные различия в ролевой игре, дискуссиях.

Групповая работа используется как средство активизации учащихся. Во время беседы в маленькой группе обучающийся может высказать свое мнение, активнее участвовать в решении учебных задач в соответствии со своими интересами и способностями. Обучающиеся делятся на группы по интересам либо по способностям: 1-ая группа состоит из хорошо успевающих обучающихся, 2-ая – из «средняков», 3-я – из слабоуспевающих. Обучающиеся 1-ой группы могут работать самостоятельно с элементами творчества. Можно предлагать группам задания по выбору.

При самостоятельной работе непосредственное участие учителя необязательно. Выполнение работы требует умственного напряжения. Учитель не добьется хороших результатов, если обучающиеся не научатся рациональным процессам дифференцированной работы.

Дифференцированное обучение предусматривает такие организационные формы, при которых каждый обучающийся работает на уровне своих способностей, преодолевая посильную, но достаточно ощутимую для него трудность.

В рамках дифференцированного подхода должны рассматриваться не только дифференцированные задания по сложности, но и дифференцирование условий выполнения этих заданий (различная помощь учителя сильным и слабым учащимся, различное время для выполнения задания, для обдумывания ответа), а также форм контроля их выполнения.

Решая задачу применения на уроке английского языка дифференцированного подхода, я, как, наверное, многие учителя, столкнулась с определенными трудностями. Исходя из своей практики, могу отметить эффективное применение дифференцированного подхода в рамках обновленной программы при выполнении формативного оценивания. На примере следующего задания по чтению (3 класс) можно легко оценить, насколько хорошо учащийся понял задание, в каком виде речевой деятельности он силен и легко отнести к одной из категорий «Все», «Большинство» и «Некоторые».

Задание 1.

Для всех:

1. Прочитать текст, подчеркнуть слова, которые встречаются в тексте;
2. Ответить на вопросы Yes or No.

Большинство:

1. Прочитать текст, перевести его, подчеркнуть слова, которые встречаются в тексте с переводом;

2. Ответить на вопросы Yes or No;

3. Найти предложения, которые встречаются в тексте (см. Задание 3);

Некоторые:

1. Прочитать текст, подчеркнуть слова, которые встречаются в тексте с переводом;
2. Ответить на вопросы Yes or No; Why?
3. Найти предложения, которые встречаются в тексте (см. Задание 3);
4. Дополнить предложения в соответствии с текстом.
5. Пересказ текста.

Подобным образом можно применять разноуровневые задания и по остальным видам речевого вида деятельности.

Таким образом, можно утверждать, что применение дифференцированного подхода на уроках английского языка позволит разнообразить формы и методы работы с детьми, повысить мотивацию учащихся, создать ситуацию успешности для слабых учеников, и, что самое важное, повысить качество обучения школьников иностранному языку.

Список использованных источников:

1. Унт И. Индивидуализация и дифференциация обучения М.: Педагогика, 1990.
2. Полевая О. В. Аналитический взгляд на преимущества методики «работы в паре» с группами учащихся на уроках английского языка // Проблемы современной науки и образования. 2014. №20. С. 103-107.
3. Актаева К. К. История школьного образования в Казахстане в работах советских исследователей (1917 г. первая половина 80-х годов XX века).: Дис.канд. пед. наук.- Астана, 2000.
4. Алиева Ю. А. Приемы обучения диалогической и монологической речи на занятиях по иностранному языку в средней школе // Проблемы современной науки и образования. 2013. №17. С. 141-143.
5. Абылкасымова А. Е., Ушууров Е. А, Омарова Р. С. Развитие системы общего среднего образования в современном мире.- Алматы: НИЦ «Гылым», 2003.- 112 с.

Иманова Ш.Ш.

ШЕТ ТІЛІН ОҚЫТУДАҒЫ ДИФФЕРЕНЦИАЛДЫҚ ТӘСІЛДЕРДІҢ ТИІМДІЛІГІ

Аңдатпа. жалпы орта білім беру мектебіндегі ағылшын тілін оқыту барысында дифференциалды тәсілін қолдану мәселесіне арналған мақала.

УДК 372.881.111.1

Қамит С.М.

Студент, ЧУ Академия «Bolashaq»
город Караганда, Республика Казахстан
Kamitsaltanat9@gmail.com

Научный руководитель: ст. преподаватель, магистр образования
Бөбеш Р.С.

ОРГАНИЗАЦИЯ ДИСТАНЦИОННОЙ ФОРМЫ ОБУЧЕНИЯ В ОБРАЗОВАТЕЛЬНЫЙ ПРОЦЕСС ШКОЛЕ

Аннотация. Актуальность работы определяется множеством проблем, возникающих при организации дистанционной формы обучения в очный процесс в школе. В статье раскрыты формы организации дистанционного обучения, а также советы по проведению урока онлайн. Автор рассматривает дидактические возможности различных образовательных платформ, даются методические рекомендации для эффективного достижения целей урока по иностранному языку.

Понятие «дистанционное обучение» как одна из форм непрерывного образования, реализует право человека на образование и информацию, позволяет совершенствовать свои знания и навыки, выполняя основную функцию специалистов.

Существует 3 различных формы организации дистанционного обучения: онлайн (синхронный), оффлайн (асинхронный) и третий по распространенности тип – вебинар [1]. Онлайн-обучение - это форма организации обучения с использованием интернет-ресурсов путем просмотра экрана преподавателя на определенном расстоянии в текущее время.

Автономное обучение - это форма обучения, которая позволяет обеспечить обмен информацией между преподавателем и учеником с использованием интернет-ресурсов (электронной почты). Вебинар - это форма проведения семинаров и тренингов с использованием Интернета.

В настоящее время роль учителя в выполнении сложных и многогранных задач огромна. На него возложена сложная и ответственная задача: он разрабатывает краткосрочный учебный план, адаптирует его совместно с системой дистанционного образования, следит за ходом учебного процесса, дает рекомендации по выполнению самостоятельной контрольной и развивающей работы в ходе выполнения заданий. В то же время, как указано в методах системы дистанционного обучения, формируется настроение и психологические отношения [2]. Преподаватель, работающий по дистанционному методу обучения, должен хорошо разбираться в новых технологиях обучения, компьютерных и сетевых системах обучения и выполнять с ними офисную работу.

Сегодня прогресс любой социально-экономической сферы невозможен без акцента на систему информационной поддержки, внедрение информационных технологий образования, а именно электронных учебников и видеороликов, а также других электронных изданий через спутниковый канал дистанционного обучения [3]. В связи с этим я рекомендую следующие советы преподавателю дистанционного образования:

1. Тщательная подготовка.

Прежде всего, вам нужно убедиться, что дистанционное обучение между вами и вашими учениками так же важно, как и в классе, но между вами будет дистанция. Студенты должны уделять пристальное внимание самостоятельному изучению материала, контроль осуществляется путем оценки их онлайн-заданий.

Четко определите время, необходимое студентам для усвоения материала и выполнения заданий. Не забывайте, что помимо вас, другие ваши коллеги также тренируются онлайн, поэтому старайтесь не скачивать большое количество обучающих материалов для детей.

2. Выбор учебной платформы.

Очень важный момент. Качество усвоения материала зависит от платформы, на которой размещен образовательный контент. Конечно, вы можете создавать ссылки на различные интернет-ресурсы для онлайн-обучения и чтения для детей. Вы также можете самостоятельно создавать тексты и тестовые формы, используя открытые документы. Однако при изучении нового материала более всесторонняя реализация обучения, его накопление и тестирование могут быть осуществлены только в одной парадигме с помощью образовательного портала.

Вам также следует выбрать дистанционную форму обучения. Если вы хотите проводить онлайн-занятия, собирая детей на экране, вы можете проводить онлайн-занятия с дисплеем на рабочем столе, используя онлайн-веб-системы или функцию онлайн-журнала (рекомендуемые образовательные платформы BilimLand; KynDELiK. Kz; Дарын онлайн).

Если вы выбираете режим асинхронного обучения, когда вы и ваши ученики работаете с ресурсами в бесплатном режиме, вам следует выбрать соответствующую платформу с онлайн-уроками.

3. Обеспечение обратной связи.

В дистанционном обучении общение с учениками является наиболее важным. Необходимо постоянно следить за четкостью задания, наличием полного доступа к учебным материалам и т.д. Мы рекомендуем использовать групповые сообщения в вашем электронном дневнике. Вы также имеете право использовать для этой цели мессенджер (Whats App и т.д.), который популярен среди студентов, и даже ресурсы социальных сетей.

Не забывайте, что необходимо соблюдать расписание занятий, и когда начнется обучение, все материалы должны быть размещены и доставлены детям. Не забывайте, что открытые задания и материалы, отправленные вам на проверку, должны быть оценены не позднее, чем за 3 часа до начала нового урока, иначе дети потеряют мотивацию и значимость дистанционного урока.

4. Проведение урока.

Следует помнить, что дистанционный урок по своей структуре (дидактической части) такой же, как и очный урок, а именно:

а) организационный момент и структура задач и целей определяются конкретными заданиями, которые указывают учащимся время усвоения материала, расписание занятий и т.д.

Б) проверка домашних заданий - общий обзор достижений и неудач учащихся, объяснение трудных моментов и так далее.

Б) актуальность знаний – использование различных методов для повышения мотивации к чтению нового материала - видеороликов, учебных заданий. Если вы хотите пройти этот этап в форме работы одновременно с занятием - не беда, вы можете просто опубликовать ответы на вопросы, не требуя их, потому что они сами готовят ребенка к новой учебной задаче.

В) овладение новыми знаниями – это использование ресурсов образовательных порталов или разработок учителей, размещенных на общедоступных ресурсах. Однако перед изучением материала студенты должны четко знать, что от них требуется, какое внимание на это следует обратить, указать, какие знания и практические навыки проверяются; в целом, студентам должны быть четко поставлены задачи перед самостоятельным изучением нового материала.

г) первый тест на понимание и подведение итогов урока – прекрасная возможность реализовать этот этап при изучении нового материала, напрямую связав содержание знаний с заданиями, интерактивными моделями и вопросами для самопроверки.

Е) усвоение урока, анализ и исправление допущенных ошибок - за счет использования тестов, интегрированных интерактивных моделей и форм для сбора ответов. Обязательно своевременно проверяйте свои задания и предоставляйте учащимся общедоступную или личную информацию об их достижениях и ошибках.

е) домашнее задание и инструкции по его выполнению.

е) размышления и обратная связь.

Теперь, что касается содержания образования, когда дело доходит до организации изучения нового материала, поставьте себя на место ученика и представьте, сколько труда будет потрачено на это в случае массового перехода всех преподавателей на онлайн-обучение. В связи с этим я прошу вас критически относиться к качеству материалов, которые вы используете в своей работе:

1. Избегайте длительного чтения (длинных текстов). Оставьте наиболее важные из них в тексте, а если ребенку интересна тема, сделайте пометки о наличии дополнительных материалов.

2. Вам нужно структурировать текст, разделить текст на части. В конце приводится краткое резюме.

3. Используйте тексты с инфографикой - рисунки и другие визуализации позволят вам лучше понять и запомнить материал.

4. Задачи и учебные блоки должны быть согласованы по размеру и сложности.

5. Реализация принципа интерактивности.

Мнение о том, что дистанционное обучение исключает интерактивную деятельность участников образовательного процесса, является ошибкой. В некоторых случаях это даже более эффективно, так как позволяет учитывать возможности каждого из них. Мы можем организовать дискуссию в группе, общаться на этапе изучения нового материала и выполнения заданий. Для этого вам нужно выбрать правильный образовательный портал или создать качественную обратную связь с помощью обмена сообщениями или чата. Попробуйте создать несколько задач для выполнения в группе - общий проект, сложная задача с распределением ролей и так далее. Все это делается с помощью современных технологий открытых документов, вебинаров и сетевых ресурсов.

6. Работа в условиях ограниченного доступа или полного отсутствия Интернета.

Студенты часто сталкиваются с отсутствием Интернета дома. Это очень сложная проблема, которая может быть решена удаленно с помощью физического носителя информации. Нам придется организовать работу по изучению материала с использованием обычного учебника, печатных материалов и заданий. Помните, что перед каждым уроком ребенку следует давать четкие инструкции о том, как работать с этими запоминающими устройствами. Кроме того, предложите все возможные варианты контроля за освоением материала и обеспечения своевременной доставки результатов вашего теста студенту. В этом случае необходимо четко разработать систему доставки материалов от учителя к ученику и наоборот. Возможно, это может быть обычный ящик или почтовый ящик в вестибюле вашей школы, или личная консультация с учениками, все зависит от вашей фантазии, уровня ограничений в ваших отношениях с учениками и их родителями.

Дистанционное обучение не следует считать сложным процессом, наличие современных образовательных ресурсов призвано упростить задачи преподавателя по организации изучения

материала и контролю за его освоением. Очень важно выбирать только правильный материал и не терять контакта со студентами, быть уверенным, что вы всегда с собой и что преподавание - ваша общая задача.

В заключение отметим, что роль системы дистанционного обучения сегодня очень высока для сектора образования, потому что благодаря этой системе наши преподаватели и студенты имеют прекрасную возможность общаться с мировой информацией, продолжать свои знания онлайн, совершенствовать свою научную и творческую работу, получать знания в мировом информационном пространстве.

Список использованных источников:

1 Дистанционное обучение. Учебное пособие / Под ред. Е.С. Полат. - М.: Гуманит. Изд. Центр ВЛАДОС, 1998. – 267 с.

2 Захарова И.Г. Информационные технологии в образовании: Учеб. пособие для студ. высш. пед. учеб. заведений. – М.: Академия, 2007. – 204с.

3 Журнал «Мектеп» № 11. – С.24-28.

Камит С.М.

**МЕКТЕПТЕГІ БІЛІМ БЕРУ ҮДЕРІСІНЕ ҚАШЫҚТЫҚТАН
ОҚЫТУДЫ ҰЙЫМДАСТЫРУ**

Аңдатпа. Жұмыстың өзектілігі мектепте дәстүрлі оқу процесінде қашықтықтан оқытуды ұйымдастыруда туындайтын көптеген мәселелерімен анықталады. Мақалада қашықтықтан оқытуды ұйымдастырудың формалары, сондай-ақ онлайн режимінде сабақ өткізуге арналған кеңестер көрсетілген. Автор әр түрлі білім беру платформаларының дидактикалық мүмкіндіктерін қарастырады, шет тілі сабағының мақсаттарына тиімді қол жеткізу үшін нұсқаулықтар береді.

УДК 372.881.111.1

Қарабалина А.С.

«Bolashaq» Академиясының студенті
Қарағанды қаласы, Қазақстан Республикасы
karabalina_00@mail.ru

Ғылыми жетекшісі: доцент Бегахметова Б.К.

**ШЕТ ТІЛІ САБАҚТАРЫНДА ПРОБЛЕМАЛЫҚ ЖАҒДАЯТТАР ЖАСАУ ЖӨНІНДЕ
ҚАЗІРГІ ӘДІСТЕМЕЛІК ӘДЕБИЕТТЕРДЕ КӨТЕРІЛІП ЖҮРГЕН МӘСЕЛЕ**

Аңдатпа. Мақалада жалпы білім беретін мектептегі сабақтарда, оның ішінде шет тілі сабақтарында проблемалық жағдаяттар жасау мәселесі бойынша бірқатар шетелдік және қазақстандық әдіскерлер мен ұстаздардың көзқарасы қарастырылады. Проблемалық жағдаяттарды жасау қағидаттары туралы мәселе талданады. Олардың пікірінше, ағылшын тілінде сөйлесуге үйрету үдерісінде табиғи, қызықты және танымдық іс-әрекеттер жүзеге асырылмақ.

«Қазақстанда көптілді тұлғаны қалыптастыру негіздерін дамыту» мақаласында педагог Қ.А.Қабасова «қоғам дамуының қазіргі кезеңінің шындықтары, Қазақстандағы тілдік ахуал – халықтар, ұлттар, мәдениеттер тоғысқан көпұлтты, сан ғасырлық тарихы бар қазіргі таңдағы қоғамға коммуникативті қабілетті қалыптастырудың негізгі әдістемелік қағидаттары мен тәсілдерін әзірлеу қажеттігін атап көрсетеді» деген болатын [1, б. 1]. Мұндай пікірлерді мақұлдаған абзал. Көріп жүргеніміздей қазіргі заманғы мектепте оқушылардың шет тілдерін үйренуі жасанды тілдік орта жағдайында жүреді. Ал объективті әлемді мұғалімдер мен оқушылар өмірлік жағдаяттардың алуан түрлерін қолдану арқылы модельдейді: ол күн сайын өндірісте, оқу орында, көлікте, көшеде, ғимаратта және т.б. кездесетін проблемалық, оқу-сөйлеу және табиғи сөйлеу жағдайларымен байланысты болады.

Тіршілікте мұндай нақты қарым-қатынасты жасау өмірдің өзінен туындап отырса, оқытушы мен оқушы оқу жағдайында үйрету және үйрену мақсатында қарым-қатынас жасайды, сабақтағы тіл үйренудің жалғыз жолы осы. Нақты өмірде мүлдем адамдар басқаша

қарым-қатынас жасағанын көрсек, ұстаз үшін оқу үдерісінде соған ұқсас табиғи жағдаяттар жасау қажеттілігі туындайды. Бұл көкейкесті мәселе. Ағылшын тілі сабақтарындағы проблемалық жағдаят табиғи жағдайларға барынша жақындауы тиіс, өйткені ол коммуниканттардың: «мұғалім – оқушы», «оқушы-оқушы» сөйлеу тәртібін айтарлықтай дәрежеде анықтайды. Шет тілі сабағындағы пікір айтуға ынталандыру жолымен қарым-қатынас жағдаяттарына тартудың тиімділігі теория мен тәжірибеде дәлелденді.

Заманауи тәжірибелі мұғалімдер сырттан келіп түсетін ақпарат көлемі жыл сайын артып отырғандықтан білімді игерудің репродуктивті тәсілі тиімсіз деп отыр. Оқушыларға ойлануға, проблеманы және оны шешу жолдарын табуға, материалды шығармашылық тұрғыдан қолдануға, оны әртүрлі жағдаяттарға бейімдеуге, бұрын алынған лексикалық және грамматикалық білімді жаңа жағдаяттарда пайдалануға үйрету міндеті заманауи мұғалімге жүктелген. Бұл үшін сабақта жаңа оқу материалын енгізу, сондай-ақ оны пысықтау, талдау мен талқылау кезінде және білім алушылардың білімі, қабілеті мен дағдысын бақылау кезінде пайдалануға болатын проблемалық оқыту элементтерін қолдану ұсынылады.

Өзге тілде ауызша сөйлеу арқылы дағдыларды қалыптастырудан және қарым-қатынас жасау іскерліктерін дамытудан тұратын шет тілін оқытудың тәжірибелік мақсаттарын іске асыру үшін ең алдымен, білім алушылардың бір-бірімен белсенді сөйлеулері арқылы өзара іс-қимылы мен пікір алмасу қызметін жандандыруға жағдай жасау қажет. Осыған байланысты оқу үдерісінде шет тіліндегі қарым-қатынасты ынталандыруға және мотивация туғызуға бағытталған оқу-сөйлеу жағдаяттары жетекші мәнге ие. Бұл жөнінде А. С. Хорнбидің өзі жазды. «Тіл белгілі бір жағдаяттарда қажет, сондықтан оқытудың бастапқы сәті жағдаяттан туындауы керек. Барлық жаңа сөздер мен конструкцияларды оқушыларға олардың мағынасын анық көрсететін жағдаяттарда немесе контексте көрсеткен дұрыс» [2, б. 37].

Грамматикалық құбылыстарды меңгеру үдерісінде М. Уэсттің «Сөздер қажеттілік туындаған жағдаяттарда ғана үйренуге деген құлшынысты тудырады, шынайы мұқтаждық болмаған кезде сөздер де із-түссіз жоғалады» деген ойы негіз қалаушы мәнге ие [3, б. 93].

Оқыту кезеңінде құрылатын жағдаяттарды біртіндеп туындатып отырғанда оның бейнелеу құралдарын көмекші кезең «дүниесі» етіп қалдырмай, ынталандырушы тілдік акт кезеңіне айналдыра алу маңызды. «Жағдаят тілдік сигналдан бұрын болуы тиіс (оқыту практикасында ол бірнеше секундты ғана алады), тілдік безендіруден бұрын жағдаят мағынасы айқындалуы тиіс» (Р. Шеперс) [4, б. 28]. Бұл шет тілі сабақтарында мұғалім оқушыларды ауызша және жазбаша коммуникацияға үйретуді негізгі мақсат – проблемалық жағдаят жасаудағы басты мәселе болып табылады. Біздің пікірімізде осы. Бірқатар әдіскерлердің жоғарыда айтылған пікірлерін ескере отырып лингвистика теориясының пайымдауынан тысқары алсақ, ахуалдық грамматика дидактика талаптарына сәйкес тілді оқытудың негіз қалаушы қағидаты болуға тиіс.

Бұл ретте бір шарт, оқушы айналасымен тығыз байланысты шын мәнінде қажетті нақты жағдайлар туралы сөз болып отырғанын шынайылықпен көріп, сезінуі тиіс. Әрине, шындыққа ең жақын жағдай - «сыныптық қалыптағы жағдаят» (classroom situation) «сыныптық сөздікпен» (classroom vocabulary) іс жүзінде өте тез аяқталып қалады. Алайда, тіпті осы шеңберде сөйлеу арқылы даму мүмкіндіктерін практикант-студенттер мен мұғалімдер әрдайым толық пайдаланып жүрген жоқ. Шет тілі сабақтарын өткізу кезінде педагогикалық практика үдерісінде біз студенттерді ағылшын тілінің бірқатар грамматикалық құбылыстарының сыныпта көрнекі тәсілмен қиындықсыз ерекше түсіндірілуі немесе бекітілуі мүмкін екендігіне бағыттауға тырысамыз [5, б. 46].

Проблемалық оқытуды ұйымдастыру құралы – ойлаудың бастапқы сәті болып табылатын оқу-жаттығудың танымдық қажеттілігін жандандыратын, жаңа білім мен қызмет тәсілдерін белсенді меңгеру үшін ішкі жағдаяттар жасайтын проблемалық жағдаят. Проблемалық оқытудың қазіргі заманғы теориясында проблемалық жағдаяттардың психологиялық және педагогикалық түрлері ажыратылады.

Психологиялық проблемалық жағдай білім алушының қызметін, сондай-ақ оқу үдерісін педагогикалық ұйымдастыруды білдіреді. Психология ғылымдарының докторы А. М. Матюшкин проблемалық жағдайды бұрын субъектіге белгісіз, жаңа білім немесе қызмет тәсілдерін табуды (ашуды немесе меңгеруді) талап ететін міндеттерді шешу кезінде осындай психикалық жағдаятымен бейнеленетін объектінің және субъектінің (оқушының) саналы іс-қимылының ерекше түрі ретінде сипаттайды [6, б. 186-203].

Шет тілін оқыту кезінде сөйлеу-ойлау мәселелерін шешуге бағытталған жаттығулар мотивацияны арттырады, ойлауды қажет етеді және мәселелерді талқылау және талқылау кезінде оқушылардың сөйлеу белсенділігін ынталандырады [7, б. 269].

Когнитивті тәсіл кезінде оқушылардың жаңа білім мен оны шешу жолдарын өз бетінше таба алатындай, оқушылардың "ақыл-ой дамуы қабілеті, сондай-ақ сыни ойлау қабілеті дамуы үшін мұғалім проблемалық жағдайлар туғызады [8, б. 24].

Оқушыға ұсынылатын проблемалық тапсырма оның зияткерлік мүмкіндіктеріне сәйкес келгенде ғана оқытудағы проблемалық жағдаят оқытушы икемділікке ие болады. Проблемалық тапсырмалар ретінде оқу тапсырмалары, сұрақтар, практикалық тапсырмалар және т.б. болуы мүмкін. Проблемалық тапсырма өздігінен проблемалық жағдаят болып табылмайды, ол белгілі бір жағдайларда ғана проблемалық жағдаят туғызуы мүмкін. Бір проблемалық жағдаят тапсырмалардың әртүрлі түрлерінен туындауы мүмкін [9, б. 157].

А. М. Матюшкин оқытуда проблемалық жағдаят туғызу үшін «оқушыға осындай практикалық немесе теориялық тапсырманы орындау қажеттілігін туғызу қажет, онда меңгеруге жататын білім тілдесуге тиісті белгісіз адамның орнына жүреді» деп есептейді. [6, б. 186-203]

Проблемалық жағдаятта Белгісіз біреудің маңызды сипаттамасы – жалпылама жинақтап қорытындылау деңгейі болып табылады. Сондықтан проблемалық жағдаяттың қиындық дәрежесі тілдесуге ашық болатын белгісіз адамның жалпылану дәрежесімен сипатталады. Проблемалық жағдаяттағы белгісіз біреудің дәл осы ерекшелігімен оны іздестіру оқушыларға әдеттегі оқудан гөрі сапалы өзгеше білім беретіні түсіндіріледі.

Сонымен, проблемалық жағдаяттың компоненті ретінде белгісіз біреудің пайда болуы ойлаудың мәнді-мазмұнды жағын көрсетеді.

Оқу үдерісінде проблемалық жағдаяттар жасау белгілі бір дидактикалық мақсаттарды көздейді. Т. П. Шамова төмендегілерді сипаттайды:

- оқушының назарын мәселеге, тапсырмаға, оқу материалына аудару, оның танымдық қызығушылығын және басқа да қызмет себептерін қозғау;

- ойлау қызметін жандандыратын танымдық қиындықтарды оқушы алдына шығаруды жалғастыру;

- негізгі проблеманың танымдық міндетін, сұрағын, тапсырманы анықтауға және туындаған қиындықтан шығу жолдарын іздеу жоспарын белгілеуге көмектесу; оқушыны белсенді ізденіс қызметіне ынталандыру;

- оған бұрын өзектендірілген тапсырмалардың шекарасын анықтауға және қиындық тудыратын жағдайдан шығудың неғұрлым ұтымды жолын іздестіру бағытын көрсетуге көмектесу [10, б. 17].

Басқа тілде сөйлеуді үйрету – оқушының айтқан сөзінің мағыналық мазмұнын анықтайтын ойдың «болуын» көздейтінін назардан тыс қалдыруға болмайды [11, б. 13].

Шет тілінде сөйлеуге үйрету практикасы үшін сөйлеу қызметінің сапалық мәні ретіндегі ойды анықтау:

- а) оқушылардың ойын тудыруы мүмкін осындай объектіні немесе сөйлеуді ынталандыруды қамтамасыз ету қажеттілігін (ол тақырыппен, суретпен, қарым-қатынас жағдайымен берілуі мүмкін);

- б) оқушыларда жалпы пікірлерден жеке пікірлерді мағыналық өрістетуге бағдарламасын қалыптастыруды;

- в) ойды білдірудің тілдік құралдарына (әрбір осы сөйлеу жағдайына барабар) үйретуді;

- г) осы құралдардың көмегімен ойды қалыптастыру мен тұжырымдаудың сыртқы ауызша тәсілін үйретуді көздейді.

К.М.Левитан лайықты қарым-қатынас жасау үшін қажетті жеке тұлға сапасының үш негізгі сипаттамасын бөліп көрсетеді:

- коммуникацияның ақпараттық, экспрессивтік және прагматикалық функцияларын өзектендіру үшін вербалды және вербалды емес құралдардың жеке қорын практикалық меңгеру;

- қарым-қатынас динамикасына байланысты коммуникация процесінде коммуникативтік құралдарды түрлендіре білу;

- тілдік және сөйлеу нормаларына сәйкес сөйлеу актілерін құру [12, б. 89-91].

Е. А. Новикова «Проблемалық жағдаяттар ағылшын тілі сабақтарында оқушылардың танымдық белсенділігін дамытудың құралы» мақаласында жаратылыстану-математика топтамасындағы сабақтар үлгісінде проблемалық жағдаяттарды жасаудың түрлі тәсілдері келтірілетін ғылыми әдебиетті қарастырды (И. В. Дорно, И. А. Ильницкая, В. Максимова, М. И.

Махмутов, И. Ф. Харламов) және ағылшын тілі сабақтарында грамматиканы оқыту кезінде қолдануға болатын проблемалық жағдаяттардың нұсқаларын ұсынды, атап айтқанда:

1) Таңдау жағдаятын жасау. Бұл тәсіл балаларды салыстыру жасауға, ұсынылған нұсқалардың ұқсастығын тексеруге итермелейтін жағдаяттарды білдіреді. Мұғалім екі (немесе одан да көп) нұсқаны ұсынады және олардың біреуін таңдап оқушы сұраққа жауап айтады. Ең бастысы, таңдау жасаған соң, оқушы оны түсіндіре алуы керек. Таңдау негізіне қойылған белгі – зерттелетін құбылыстың мәнін ашуы. Оны тұжырымдаған балалар сабақтың мақсаты болып табылатын қағиданы табады.

2) Оқулық материалындағы алдын ала тапсырмалар. Мұғалім проблемалық мәселені көтереді, қандай да бір мәселе бойынша пікірлер айтуды ұсынады. Туындаған мәселені шеше алуы үшін оқулыққа жүгіну қажет, онда осы пікірлердің талдамасы, таңдау дұрыстығы және негіздемесіне ақпарат беріледі.

3) Орындау кезінде проблемалық жағдаят туындайтын тапсырма. Мұғалім балаларға белгілі тәсілмен орындау үшін тапсырма ұсынады. Олар үлкен күш-жігермен (нәтижесінде ұтымды тәсіл табу қажеттілігі) орындай алады, не орындай алмайды (жаңа тәсіл табу қажеттілігі). Бұл ретте олардың іс-қимылының басты мақсаты – туындаған кедергіні еңсеру.

4) Құбылыстарды, фактілерді теориялық негіздеуге итермелеу. Жаңаны меңгеру кезеңінде оқушыларға мұғалім ұсынған материалдағы тақырыпты өздері түсіндіруге тырысуды ұсынуға болады. Мұғалімнің өзі тапсырманы «Келесі жазбаны алу үшін қалай пайымдау керектігін біліп ал...» деп тұжырымдайды. Бұл тәсіл ең күрделісі болып табылады, өйткені оқушылардың белгілі бір білім қорының болуы талап етіледі.

Жекелеген жандандыру құралы талап етілетін белсенділік деңгейін оқушыларда тудырмауға алмауы мүмкін. Сабақтарда проблемалық жағдаяттарды жүйелі түрде құру кезінде ғана оқу-танымдық уәждер, танымдық қызығушылық қалыптастыруға, ал олардың негізінде оқушылардың танымдық белсенділігін дамытуға болады [13, б. 4].

Жағдаятты модельдеу кезінде байланыстың екі түрін - монологиялық және диалогтық формаларды ескеру қажет. М. Л. Вайсбурдтың пікірінше, «қарым-қатынасты әрқашан екіжақты процесс ретінде қарастырып, әңгімелесушіге сөзбен әсер ете білуді қалыптастыру және көрсетілетін сөйлеу әсерін қабылдау ретінде түсінуге үйрету қажет» [14, б. 90].

Оқу процесінің ең жоғары тиімділігіне қол жеткізу үшін проблемалық міндеттерді қою негізгі логикалық және дидактикалық қағидаларды: белгісіз адамды белгісізден бөлу, белгісіздікті оқшаулау (шектеу), тұжырымдамада белгісіздік проблемасының болуы, табысты шешу үшін ықтимал жағдайларды айқындау және т.б. ескере отырып жүзеге асырылуы тиіс. Материалды меңгерудің психологиялық ерекшеліктерін, оқушылардың дайындық деңгейін, олардың уәждемелік өлшемдерін ескеру қажет. Осыған байланысты проблемалық жағдаяттар жасаудың мынадай ережелерін тұжырымдауға болады. Біріншіден, проблемалық жағдаяттар міндетті түрде танымдық қиындықты қамтуы тиіс. Танымдық қиындық тудырмайтын міндеттерді шешу тек репродуктивті ойлауға ықпал етеді және проблемалық оқытудың алдына қоятын мақсаттарға қол жеткізуге мүмкіндік бермейді. Екінші жағынан, оқушылар үшін тым күрделі проблемалық ахуалдың олардың дамуы үшін айтарлықтай оң салдары жоқ, келешекте олардың дербестігін төмендетеді және оқушылардың демотивациясына әкеледі.

Екіншіден, проблемалық жағдаят оқушылардың шығармашылық қабілеттерін дамыту үшін абстрактілі құндылыққа ие болғанымен, жаңа білімді, іскерлікті, дағдыны меңгеру материалдық дамумен біріктіру ең жақсы нұсқа болып табылады. Бір жағынан, бұл тікелей білім беру мақсаттарына қызмет етеді, ал екінші жағынан, олардың күш-жігерінің шығармашылық әлеуетін арттырудан гөрі белгілі бір көрініс алғанын түсінетін оқушылардың ынталандыруына қолайлы болады.

Үшіншіден, проблемалық жағдаят әдеттен тыс болуы, күтілмегені, стандартқа сай еместігі оқушылардың қызығушылығын тудыруы тиіс. Таңғалу, қызығушылық сияқты жағымды эмоциялар оқу үшін қолайлы көмек болып табылады [15, б. 91-92].

Осылайша, біз «проблемалық жағдаяттың» жалпы анықтамалары мен оны шет тілі сабақтарында қолданудың әдістемелік тәсілдерін қарастырдық.

Список использованных источников:

1 Кабасова К.А. Развитие основ формирования поликультурной личности в Казахстане. https://kopilkaurokov.ru/angliiskiyYazik/prochee/razvitie_osnov_formirovaniia_polikulturnoi_lichnost_i_v_kazakhtane

- 2 Hornby A.S *The Situational Approach in Language teaching //English Language Teaching. Vol. IV. – 1950. – p. 98-103.*
- 3 West M. *Catenizing //English Language Teaching. Vol. V -1951. – p.148*
- 4 Муталибов А. Ш., Азизханова Р. А. *Деятельностный подход к обучению Present Progressive Tense на этапе презентации и первичного закрепления грамматического материала // Иностранные. языки в школе. – 2013 -№6 – С. 46*
- 5 Муталибов А. Ш. *Использование ситуаций в процессе усвоения учащимися грамматических явлений английского языка Иностранные. языки в школе. – 2018 -№9. с. 28-30*
- 6 Матюшкин А. М. *Актуальные вопросы проблемного обучения // М.: «Просвещение», 1968. С.186-203*
- 7 Колесникова И. Л., Долгина О. А. *Англо-русский терминологический справочник по методике преподавания иностранных языков. - Санкт- Петербург, 2001. С.224*
- 8 Ахметова М. К. *Научно-методические основы иноязычного естественнонаучного образовательного процесса в профильной школе <https://www.ablaikhan.kz/images/content/science/dissertation/.pdf>*
- 9 Слостенин В. А., Исаев И. Ф., Шиянов Е. Н *Педагогика, М: Академия, 2014. С608*
- 10 Гамезо М. В., Петрова Е. А., Орлова Л.М. *Возрастная и педагогическая психология. М.: Педагогическое общество России, 2003. С.512*
- 11 Лурия А. Р. *Основные проблемы нейролингвистики, М., Изд-во МГУ, 2015*
- 12 Левитан К. М. *О содержании понятия "коммуникативная компетентность". Перевод и межкультурная коммуникация - Екатеринбург, 2021. вып. 2. С. 89-91*
- 13 Новикова Е. А. *«Проблемные ситуации как средство развития познавательной активности школьников на уроках английского языка» <https://www.pedopyt.ru/categories /9/articles 1158>*
- 14 Вайсбурд М. Л. *Использование учебно-речевых ситуаций при обучении устной речи на иностранном языке. Обнинск: Титул, 2019. С.128*
- 15 Гогошидзе Л. А. *Условия применения и правила создания проблемных ситуаций в начальной школе <http://konference.nvsu.ru/konffiles/183/Harakteristika>*

Карабалина А.С.

ВОПРОС О СОЗДАНИИ ПРОБЛЕМНЫХ СИТУАЦИЙ НА УРОКАХ ИНОСТРАННОГО ЯЗЫКА В СОВРЕМЕННОЙ МЕТОДИЧЕСКОЙ ЛИТЕРАТУРЕ

Аннотация. В статье рассматривается подход ряда зарубежных и казахстанских методистов и педагогов к вопросу создания проблемных ситуаций на уроках в общеобразовательной школе, в том числе на уроках иностранного языка. Анализируется вопрос принципов построения проблемных ситуаций. По их мнению обучения на английском языке с проблемными ситуациями будут осуществляться естественно, интересно и познавательно.

УДК 372.881.111.1

Kieva A.K.
student, "Bolashaq" Academy
City of Karaganda, Republic of Kazakhstan
nastua.ki777@gmail.com

Scientific advisor: Teacher, Master of Pedagogical Sciences Abilzhan A.B.

BORROWINGS IN MODERN ENGLISH: THE HISTORY OF THE FORMATION OF THE MODERN ENGLISH LANGUAGE.

Annotation. The relevance of the work is due to the almost ubiquitous use of English in the world. The process of borrowing is continuously connected with the development of the language, and the English language is developing to this day. It is considered one of the richest languages in the world in terms of vocabulary and consists of now dead languages: Latin, Gothic, Gallic and others, as well as modern languages such as: Italian, Russian, French, German, Spanish and others.

The purpose of writing the article was a deeper study of the topic of borrowings in English. The influence of new words on the history of changes in the English language since its formation as it appears to us now will be considered.

The topic of borrowings in different languages has long been well studied. Nevertheless, the emergence of borrowings is an ordinary and naturally historical process of languages. In the course of the history of the formation of languages, thousands of words passed from one language to another, forming new ones. Borrowing has always been in history and always will be.

"Borrowing is an integral element of the language formation process. In the understanding of L. P. Krysin, borrowing is called "the process of moving various elements from one language to another". This procedure is considered important not only in the social environment, but also in the professional. Borrowing opens up great opportunities for people who are somehow related to any field related to a foreign language. A similar opinion is also found among the authors of the Linguistic Encyclopedic Dictionary.

There are three main ways to obtain borrowings: transcription, calcification and transliteration.

1. Transcription is a phonetic method of borrowing, i.e. when a word is transferred to another language, its sound form (French restaurant) is preserved.

2. Calculus is a method of borrowing words in which the components (morphemes) are replaced by their equivalents in the borrowing language (e.g. Miniskirt "miniskirt", suicide "suicide"). In the process of calculating the parts of the borrowed word are combined in the likeness of a foreign word.

3. In the case of transliteration, the spelling of the word is borrowed, the letters in the borrowed word are replaced by letters of a foreign language, and therefore the word begins to be read according to all the rules of the borrowing language (e.g.: hotel, zebra, sport) [1, c. 2].

So, where did the borrowing of English begin? The British Isles have been repeatedly raided in the course of their existence, during which every nation that tried to seize the British Isles contributed something of its own to them. Language, dialects, customs or other interesting things. The invaders influenced the language and writing, and the locals adapted to the new.

"Otto Jespersen in his book "The Development and Structure of the English language" notes that the English language is a "chain of borrowings" that resulted from the conquest of Britain by numerous invaders"

If we compare the languages of the whole world, English is in the first place in terms of the number of borrowings in the language! About 70% of borrowings, where only 30% refers to the native English language. This alone did not prevent the English language from becoming one of the record holders in the number of words [3].

Thanks to the Romans, Britain encountered Latin. After the Germanic invasion, they encountered the Celtic language. After the Christianization of the country in the 6th century, many residents were forced to adopt Latin. The history of borrowing goes hand in hand with conquests. Romans, Celts, Vikings, Normans and many others. Latin, French and other loanwords have become an integral part of modern English.

During the Renaissance, the rapid development of science, technology, art, and literature began in England. In a short time, the language needed a lot of new terms, and first of all the English turned to classical languages. So many new borrowings from Latin appeared. Unlike the Roman borrowings of the 5th-7th centuries, it was a more conscious and controlled process, in addition, words were adopted from an already dead language.

The English language contains many native Germanic words: articles, prepositions, conjunctions, concepts of everyday life such as (baby, good, bad, water and others). Back in the early Middle Ages, English adopted a large number of new words of their Scandinavian language (skin, sick, they). According to scientists, more than half of the English dictionary has Romance roots. The total number of Latin borrowings in English is about 30%. During the Renaissance and subsequent centuries, such words as animal, autograph, excursion, formula, atmosphere, veto, memory, accurate, add, medium appeared from Latin [4].

"Many once unusual words now easily fly off the tongue of English speakers. Everyone knows what kindergarten means, which came from German. Most are familiar with the French baguette or croissant. And, staying in the baking theme, bagel, which came from Yiddish (originally beygl), is also familiar to many English speakers."

Here are some French borrowings rich in English: entrance, goddess, admirable, flexible, difficult, disappointment, movement, solitude, court, government, battle, city and many others.

"Most of the borrowings into English are Latinisms, words from Greek, French, Spanish, but it is known that there are about four hundred Turkisms in the English language, mainly related to socio-political vocabulary"

Examples of borrowings that have become neologisms

*Honda - neologism-borrowing from the Japanese language, the reality denoting the brand of the car, the word is an unassimilated borrowing. Translated by transliteration.

*Accord - French. accord (agree) < Latin. ad+cor (heart). It is an indirect, partially assimilated borrowing that has changed the spelling. Translated by transliteration.

*Hybrid - derived from the Latin hybrida - (mixed, unclean). It is a direct, partially assimilated borrowing, since it can form a plural. Translated by transcription.

*Kilometer - borrowed from the Greek chilioi (thousand) + metron (measure of measurement). It is a direct assimilated borrowing. Translated by transliteration.

*Seconds - borrowed from the Latin secunda with the same meaning. It is a direct assimilated borrowing. Translated by transliteration.

*Mileage - the word is formed from the Latin base of mile- and the French suffix -age. It is a hybrid word assimilated by indirect borrowing. Translated by descriptive technique (distance).

*Highway is a complex word formed from two words. Borrowed from the American version of English. Translated by the Russian equivalent of "highway", recently often transcribed as "highway".

*Skyrocketing is a complex word consisting of two - sky - borrowed from the Old Norse sky - cloud, cloud) and rocket - borrowed from the Italian rochetta (bobbin), reduced. from rocca (spinning wheel). Presumably the word is of Germanic origin. It is a semantic direct assimilated borrowing. Translated by descriptive technique.

*Popularity is a derivative of popular, which is borrowed from the Latin popularis (referring to the people) <populus (people). Translated by transliteration [5, 6].

Borrowings in English do not harm him, but, on the contrary, enrich his vocabulary and help the development of word formation. If you know the features of borrowings from different languages, it becomes easier and clearer to learn English.

Thus, it can be concluded that borrowing during the development of languages is a normal, continuous and especially inseparable from the formation of the language process. In this paper, we have considered the methods of borrowing, their examples and the impact of borrowing on the history of the language. It is safe to say that borrowings are one of the most important stages of the development and formation of the language. The development of the English language began a long time ago, but it has not stopped until now. I agree with the words of many authors writing on the topic of borrowings that English is a language of international joint origin [7].

List of sources used:

1. Ananyina M. A., Agapova T. A. *On the issue of the stages and features of borrowings in the English language // Actual social and humanitarian research and technology: a collection of scientific papers based on the materials of the International Scientific and Practical Conference on January 27, 2021.: Belgorod: LLC Agency for Advanced Scientific Research (APNI), 2021. P. 6-9. URL: <https://apni.ru/article/1720-k-voprosu-ob-etapakh-i-osobennostyakh-zaimstv> (Date of access: 01/28/2022)*

2. Skyeng Author - *Borrowings in English* (<https://skyeng.ru/articles/zaimstvovaniya-v-anglijskom-yazyke/>)

3. *Lingua Airlines Online English School - History of borrowings in English* (<https://lingua-airlines.ru/articles/istoriya-zaimstvovaniy-v-anglijskom-yazyke/>)

4. *Engblog - Borrowings in English* (<https://engblog.ru/naturalizations>)

5. Wikipedia- *Borrowings in English. Pakhotin, A. I. English-Russian, Russian-English dictionary of exceptions, borrowings and "difficult" words of the English language - M. : Kareva, 2003. - 128 p. - 5000 copies. — ISBN 5-98035-003-9.*

6. K. K. Greznev. *Coursework "The role of borrowings in the formation of neologisms in modern English"* (https://wiki.soiro.ru/images/KR_Greznev.pdf)

7. Volnova D.N. *Foreign borrowings as one of the sources of the vocabulary of the English language // Modern scientific research and innovation. 2014. No. 12. Part 3 [Electronic resource]. URL: <https://web.snauka.ru/issues/2014/12/39354> (date of access: 01/28/2022).*

Киева А.К.

ҚАЗІРГІ АҒЫЛШЫН ТІЛІНДЕГІ КІРІКТІРУ: ҚАЗІРГІ АҒЫЛШЫН ТІЛІНІҢ ҚАЛЫПТАСУ ТАРИХЫ

Аңдатпа. Жұмыстың өзектілігі ағылшын тілінің дүние жүзінде жалпыға бірдей дерлік қолданылуымен түсіндіріледі. Кіріктірілген процесі тілдің дамуымен үздіксіз байланысты, ал ағылшын тілі бүгінгі күнге дейін дамып келеді. Ол сөздік қоры жағынан әлемдегі ең бай тілдердің бірі болып саналады және қазір өлі тілдерден тұрады: латын, готикалық, галль және т.б., сонымен қатар қазіргі заманғы тілдер: итальян, орыс, француз, неміс, испан және т.б.

Киева А.К.

ЗАИМСТВОВАНИЯ В СОВРЕМЕННОМ АНГЛИЙСКОМ ЯЗЫКЕ: ИСТОРИЯ ФОРМИРОВАНИЯ СОВРЕМЕННОГО АНГЛИЙСКОГО ЯЗЫКА

Аннотация. Актуальность работы обусловлена практически повсеместным использованием английского языка в мире. Процесс заимствования непрерывно связан с развитием языка, и английский язык развивается по сей день. Он считается одним из самых богатых языков мира по словарному запасу и состоит из ныне мертвых языков: латинского, готского, галльского и других, а также современных языков, таких как: итальянский, русский, французский, немецкий, испанский и другие.

УДК 81-22

Ковальчук К.Д.

Студент, ЧУ Академия «Volashaq»
город Караганда, Республика Казахстан
kristinakova@mail.ru

Научный руководитель: преподаватель, магистр педагогических наук Маербекова А.Е.

VIOLATION OF THE ENGLISH GRAMMAR RULES

Annotation. The relevance of this work is determined by the problem that arises in the misunderstanding of the English speakers due to the deformation of the grammatical structure of the language, as a result of which there is a collision of theoretical material about the language and its practical application by native speakers.

This article will consider the change in the grammatical structure of the language, so we will first turn to the grammar of the English language.

English grammar is the grammatical structure of the English language and the scientific study and description of this grammatical structure. The subjects of consideration of the grammar of the English language are the morphology and syntax of this language.

English (English) is an Indo-European language belonging to the western branch of the Germanic languages, together with Dutch, High German and Low German, Flemish and Frisian. It still has an obvious connection with Continental Saxon (Low German).

English occupies a special position not only in relation to the Germanic languages, but also within the Indo-European linguistic group: it has simplified and changed its structure so much that now it is approaching an isolating language, and not the language of inflection. Moreover, in terms of vocabulary, it contains more terms of non-Germanic origin (especially Latin) than Germanic, and compared with other languages, English is open language to introduce new terms [1].

The grammatical structure of the English language has undergone significant changes over the centuries: from the inflectional synthetic Old English it has become largely analytical. These and other changes are studied by the history of the English language and its section on the historical grammar of the English language. This article focuses on the grammar of modern English.

English is a conglomerate of the main words of European languages, the basic principles of education and syntax have changed. From a synthetic (language of cases and endings) it turned into an analytical means of communication, where the context (the place in the sentence and in the text) took the leading role. The evolution of the English language is the most amazing and it never stops. It continues to this day - which is confirmed by the withdrawal from the use of the auxiliary verb, when

describing events in the future. In the English language there was once a declension system similar to the Latin system, declension in modern German and Icelandic languages. Old English distinguishes between the nominative, accusative, dative and genitive cases, and abandoned adjectives, some pronouns, the instrumental case (which later completely coincided with the dative case). In addition, the language has a dual, which differs from the singular and plural. The declension system was greatly simplified in the Middle English period, when the accusative and dative were combined into one, and the use of the genitive after prepositions also changed. Nouns in modern English are not inflected in cases, with the exception of the genitive case.

In modern English, nouns have only one original form: the possessive case, which, according to some linguists, is a clitic (a grammatically independent word, phonologically dependent).

But now let's get back to the original theme - violation or changing grammar.

Slang - an informal nonstandard vocabulary composed typically of coinages, arbitrarily changed words, and extravagant, forced, or facetious figures of speech. Linguists have no simple and clear definition of slang, but agree that it is a constantly changing linguistic phenomenon present in every subculture worldwide. Some argue that slang exists because we must come up with ways to define new experiences that have surfaced with time and modernity. Slangs are used in different spheres of life, there are different types of slang: professional, prison, from which most of the hip-hop culture, the language of computer scientists, hippies, etc. have taken over. All this directly affects the musical culture, in almost all modern songs there is an abundance of slang, which leads to their rapid spread and introduction into the vocabulary of society [2].

The media, especially television, play a significant role in the emergence of new words. Most new slang words arise and evolve quite naturally from specific situations. So, the emergence of new objects, things, objects, ideas or events is accompanied by the emergence of new words to explain and describe them. For example, in the 60s of XX century there were no personal computers or mobile phones, and the musicians did not go to "play with a cap." In addition, each new generation of youth also needs some new words to explain their different view of pre-existing things. This is what introduced such a large number of slang words and expressions into the slang of young people at the end of the 20th and beginning of the 21st century, reflecting various aspects of the life of drug addicts, as well as relations between young people.

Modern youth slang is a kind of language in the language, which can dominate the speaker's speech and only slightly affect it. For example, instead of the commonly used "to eat" in youth slang they say "to stuff" or "to have stuff"; instead of "good" - "gee"; instead of "surprised" - "gaga". The essential characteristic of slang is that it is not intended to be understood by everyone. So, an example of youth slang is the following phrase: "dont gemme mad, I know u make eyes at this rolling stone, so move ur ass and go with me now before the ossifers come." (Don't make me mad, I know you are looking at this no one, let's move and come with me now, before the cops arrived).

Young people, being the primary carrier of slang, make it an element of pop culture, which in turn makes it prestigious and necessary for self-expression. Teens in each generation develop a unique language of their own. Think "outta sight," "phat," "rents," "gag me with a spoon," "radical," and "peace out." Many of the existing terms are rather cumbersome and inconvenient in daily use. There is a powerful tendency to shorten, simplify words. The mechanism for the formation of slang systems of youth speech is based on borrowings. The internal source of the "flourishing" of speech for young people is music with its bright, unusual words for the layman [3].

During the twentieth century and the beginning of the twenty-first century, many subcultures appeared: hippie, punk, rave, etc. Today there are many directions in music, but the most popular types are pop, hip-hop and RnB. These three directions are intertwined, creating a new lifestyle, where there is an abundance of their own slang.

As mentioned above, modern music is replete with different kinds of slang and jargon, the origins of which are diverse.

For example, hip-hop, a very relevant trend in music today. Hip-hop culture borrowed a lot from prison culture: clothes, manners, slang and jargon. Rap is very difficult to perceive by people of other nationalities, as there is an abundance of slang, which is understood mainly only by people belonging to this culture. Also today, the RnB direction is very popular, which stands for Rhythm and Blues, but today another definition is used for it - Rich and Beautiful. The name itself already speaks of the lifestyle of this subculture: the rich and luxurious life of people who worship glamor and wealth. RnB style coined such words as icys - that is, diamonds of incredible clarity and size, junk inside a trunk - designer items in Louis Vitton suitcases, fabulous - a man not only rich, but starry. In their songs,

representatives of the modern RnB style praise their ideals, that is, money and all their subsequent ones. As already mentioned, not everyone understands their slang, especially foreign people, but studying them will help you get closer and understand the main meaning of the songs. The same goes for songs from other styles of music, for example, popular music is also full of different new words. Listening to songs of the target language, a person develops listening and learns to perceive foreign speech. But this does not claim that the previous generation can do without knowledge of slang, since slang has always existed, they just change and update. Each generation has its own slang, for example, the generation of the hippies of the seventies, who knew English quite well, was replaced by the generation of the eighties, who no longer shone with the same knowledge of foreign languages.

Language as a multifaceted phenomenon and reflecting various aspects of human activity presuppose the presence of, respectively, different layers of vocabulary. So, according to Tarasov, the entire vocabulary of a particular language is divided into literary and non-literary. While many forms of lexicon may be considered low-register or "sub-standard", slang remains distinct from colloquial and jargon terms because of its specific social contexts. I.R. Halperin, in turn, proposes to divide the entire vocabulary of any language into literary, neutral and non-literary; another linguist, Yu. M. Skrebnev distinguishes only the official and unofficial layers, but they are similar in one thing: there are words in the language that are acceptable and unacceptable for communication in the conditions strictly defined by the rules of a given society.

It is necessary to dwell on the basic division of all units of slang into general and special. Common slang is generally understandable and widespread in colloquial speech, figurative words and phrases of emotional and evaluative coloring that are outside the English literary language, claiming novelty and originality in these qualities and acting as synonyms of words and phrases of the literary language. Special slang includes words and phrases of a particular class or professional jargon.

Slang may include:

- Words related to thieves' jargon. For example, cheese is a good thing, backjump is a prison window, to fig is to strike quickly, to hog is to take someone else's good with greed; blaw is the sound of a shot, gangsta is a member of a street gang.

- Various professionalisms. For example, MC (MC), rapper - the one who does the reading; DJ (DJ), turntablist - vinyl player, battle - rapper competition, Graffiti - spray painting.

- Many colloquial words (colloquialisms). For example, chink - cash, hype - hype, promotion, mag - magazine - magazine.

- Slang is sometimes also summed up with random formations that arose as a result of literary associations and the meaning of which is due to their semantic connections with the original concept. For example: diss is disrespect (from disrespect), dis is (from this)

- Figurative words and expressions. For example, "wanksta" is a fake gangster, playa is one who has achieved a lot of respect.

- Contextual meanings of words arising from the use of certain stylistic devices. For example, social evil is prostitution, and the combinations nice fellow and beauty are used in the context in the opposite of their subject-logical meanings [4].

Based on the analysis of 100 units of student slang presented in the work of N.A. Kolovskaya and our own analysis of youth slang, we present the main lexical mechanisms for the formation of slang units that are universal for any type of slang:

1. Affixation is the attachment of an affix to the stem. In this case, affixes, prefixes and suffixes can differ not only in place in the word, but also in the degree of independence. For example: friendly, postwar.

2. Abbreviation: USA, FBI, pro - professional, biz - business, 313 - Detroit, 411 - information, Lil` - small.

3. Composition - getting new words by adding several. For example: pen-holder, baby-sitter.

4. Conversion is the inverse relationship of linguistic units in the original and derived statements: to jolly - to amuse, and sneak - a person informing on another, to fiend - to crave something, to be dependent

5. Reduplication - word doubling: bye-bye, tip-top.

Semantic groups of youth slang:

1. Everyday vocabulary (beef is a problem, dome is a head, to jet, jam is to go, monkey business is meaningless work, to play hooky is to skip classes).

2. Slang describing a person, including with:

- positive connotation (brain is an intelligent student, tough guy is a tough dude, well-to-do is rich, wealthy, wealthy).
- negative connotation (crack - psycho, scut - scumbag, pussy, pussycat - coward, insignificance, rolling stone - tumbleweed (about a person); vagrant; worthless person).
- neutral connotation (Joe College Townie - a student living in the city, fella (short for fellow) - buddy, old man).

Description of the state and sensation of a person (jammed - upset, blew out - intoxicated under the influence of marijuana, stewed - drunk).

- Motor vehicles (two wheels - a bicycle, wheelbar - a car).
- Social relations (blow off - to ignore someone; down with that - to agree with the candidate; to make eyes at - to make eyes; to snow - to deceive).
- Emotions (woorty-woo! - an expression of joy, badand - an expression of distrust, wow! - wow !, Jee! Derived from Jesus, transformed into gee).
- Clothes (jewels - a very good pair of shoes, icys - from the word ice diamonds, junk - clothes, rags).
- Money (duckets - money, loot - money, duck - dollar, cash - money, grand - thousand dollars).
- Communication (Lighten up! - Relax! Shut up! - Shut up! There you go - Hurray! Well done! To hell with that! - enough!).
- Pastime (kegger, to rally - party, hold a party, BYOB - Bring Your Own Bottle / Beer, tea-party [5]).

The use and manifestation of jargon and slang words can be seen as a response to a kind of social need. This happens when obsolete words lose their relevance and new bright ones come in their place. Thus, the needs of society can provoke larger changes than simply updating and replacing old words with new relevant ones. Like, for example, a fast, active life, the activity of people leads to a change in the pace of life, which, in turn, is reflected in the language. To conclude, slang or jargon has always been a part of human speech. studying this topic can help you get closer to understanding native speakers and get out of vacuum and isolation, join the global cultural space, enjoy content in English.

List of reference links:

- 1 Antrushina G. B., Afanaseva O. V., Morozova N. N. *Leksikologiya angliiskogo yazyka* / G. B. Antrushina. — M.: Drofa, 2000. — 208 s.
- 2 Timur Zakharchenko: *Angliiskii i amerikanskii sleng*, 2009. - 147s.
- 3 Berestovskaya E. M. *Molodezhnyi sleng: formirovanie i funkcionirovanie // Voprosy yazykoznaniya* / E. M. Barannikova. — 1996. — № 3. — s. 32–41.
- 4 Chernikhovskaya Natalya Olegovna: *sovremennye angliiskie slova i vyrazheniya + slang*, 2013. – 126-131 s.
- 5 Makovskii M.M: *Sovremenniy angliiskii sleng: Ontologiya, struktura, etimologiya*. Izd. 6, 2020. - 47-52 s.

Ковальчук К.Д.

АҒЫЛШЫН ТІЛІ ГРАММАТИКА ЕРЕЖЕЛЕРІН БҰЗУ

Аңдатпа. Бұл жұмыстың өзектілігі тілдің грамматикалық құрылымының деформациясы салдарынан ағылшын тілін ана тілінде сөйлейтіндер түсінбеген кезде туындайтын мәселемен анықталады, нәтижесінде тіл туралы теориялық материалдардың соқтығысуы және оның ана тілінде сөйлейтіндердің практикалық қолдануы.

Ковальчук К.Д.

ДЕФОРМАЦИЯ ПРАВИЛ ГРАММАТИКИ АНГЛИЙСКОГО ЯЗЫКА

Аннотация. Актуальность данной работы определяется проблемой, возникающей при непонимании носителей английского языка в связи с деформацией грамматического строя языка, в результате чего происходит столкновение теоретического материала о языке и его практического применения носителями языка.

Койшыбаева А.К.
Студент, «Bolashaq» Академиясы
Қарағанды қаласы, Қазақстан Республикасы
alia.kokanova@mail.ru

Ғылыми жетекші: Г.Ғ.М., аға оқытушы Толуспаева Д.Ж.

СӨЙЛЕУ ДАҒДЫЛАРЫН ҚАЛЫПТАСТЫРУДА МИ ШАБУЫЛЫН ҚОЛДАНУ

Аңдатпа. Жұмыстың өзектілігі ағылшын тілі сабағында ми шабуылы әдісін қолдану арқылы оқушылардың үйреніп жатқан тілінің мәдениетін біліп, адамдармен сол тілде қарым-қатынас жасай алуына, өз ойын аңық жеткізе алуына әсер етуі.

Қазіргі Қазақстандық қоғам көпұлттық, көптілділік және көпмәдениеттілік жағдайда. Сондықтан осы қоғамға бейімделген көп тілді меңгерген мәдениетті тұлға қалыптастыру — өзекті мәселелердің бірі.

Бүгінгі таңда өркениетті ел ретінде көптеген шет елдермен қарым-қатынас күн сайын нығайып келеді және біздің беделіміз артып келеді. Шет тілін білуді, оны терең меңгеруді жетілдіру қажет. Оқуды жақсарту, біздің ойымызша, оқушының пәнге деген қызығушылығын арттыруды білдіреді. Шет тілі мұғалімінің міндеті-студенттерге шет тілін оқытудың әртүрлі тәсілдерін түсіну үшін шет тілінде сөйлеу, бірақ шет тілін үйренуде көптеген қиындықтар туындайтыны белгілі. Соның бірі студенттің ағылшын тілін меңгерудегі сөйлеу дағдысын дамыту және мәтін мазмұны мен шет тілінде өзін-өзі көрсету болып табылады.

Сондықтанда осы мақалада біз маселені шешу әдісін қарастырып көреміз. Ал қарастырылатын маселені шешу жолы ми шаулы әдесе деп аталады. Ми шабуылы әдісі дегеніміз не? Ол қалай оқушыларға сөйлеу дағдысын дамытуға көмектеседі? деген сұрақтарға жауапты табуға тырысамыз.

Ауызша сөйлеу – тыңдау, оқу және жазудан басқа меңгеруге тиісті төрт дағдының бірі. Сөйлеу күнделікті өмірде маңызды рөл атқарады, яғни біреудің ойын тікелей жеткізу. Ол әлеуметтік, саяси, іскерлік және білім беру сияқты көптеген аспектілерде кейбір өнімділікке әсер етеді. Жақсы презентация көптеген адамдардың алдында тиімді сөйлей алатын жақсы баяндамашыдан келеді. Білім беру лингвистикасының нысанын анықтау өте қарапайым болып көрінеді, бірақ іс жүзінде бұл оңай емес. Бір жағынан, ол кем дегенде екі процестен тұрады, табиғаты, мақсаттары мен рәсімдері, білім беру және оқыту бойынша ерекшеленеді. Екінші жағынан, білім беру және оқыту көптеген контексте жүзеге асырылады, олардың әрқайсысы нақты талдауды қажет етеді. Тіл білімі және тілдерді оқыту синонимдер, тіпті жоғары әдебиеттерде, ең алдымен, ғылыми зерттеулерде жиі қарастырылады. Тілдік білім-бұл ресми білімді қалыптастыратын процесс, яғни тілдің табиғаты мен формасын коммуникативті деңгейде еркін қолдана білу. Тілдік білім оқу бағдарламасындағы барлық тілдерді қамтиды.

Сөйлеу шеберлігінің маңыздылығын ескере отырып, Х. Дуглас Браун, «Language Assessment принциптері және сыныптағы тәжірибелер» (Сан-Франциско мемлекеттік университеті: Person Education, 2014), студенттер бұл дағдыны өз бетінше сөйлейтін теорияны ғана емес, сонымен қатар тәжірибені де толық меңгеруі керек деп мәлімдейді [1].

Жоғарыда келтірілген түсініктемелерге сүйене отырып, зерттеуші Сөйлеу басқа дағдылардан маңызды дағдылардың бірі болып табылады және егер студенттер тәжірибе арқылы оқымаса, бұл өте қиын деген қорытындыға келеді. Өйткені тәжірибе – оқушылардың сөйлеу дағдысын жетілдірудің жолы [2].

Тіл мамандары тіл үйренуді төрт негізгі бөлікке бөледі:

- Оқу-бұл шет тілінде оқи білу;
- Тыңдау дегеніміз-шет тіліндегі мәтінді түсіну;
- Жазу-бұл шет тілінде жаза білу;
- Шет тілінде сөйлей білу.

Х. Свиттің әдіснамалық пікірлері келесідей қорытындыланады:

- Шет тілі фонетика бойынша оқытылады.
- Негізі-тірі әдеби тіл.
- Бұл сөздер емес, сөздердің бірлігі.

• Мәтін мен сөйлем, сөйлем мен сөз байланысы арасындағы байланыс. Сөз мәтіннен бөлек оқытылмауы керек екендігі баса айтылған.

• Грамматикалық талдау және грамматикалық талдауды беру ұсынылады.

• Грамматика ережелері мәтінде келтірілген.

• Тілдік (рефлексивті) байланысты зерттеу қауымдастығы). (Мысалы, қолданылатын көптеген тілдердегі оқиғалар.)

XX ғасырдың бірінші жартысында «дұрыс әдіс» екі жолмен жасалды: Х.Палмердің «репродуктивті әдісі» және М. Уэсттің «рецептивті әдісі».

Шет тілін үйренудің мазмұны Палмер арнайы ғылыми көзқарасты қажет етеді. Көркем проза мен сөйлеу үшін тілді оқыту. Тікелей әңгіме оқудан басталады. Мәтіндерге қойылатын әдістемелік талаптар әзірленді [3].

Сөздікті үйрену кезінде сіз тек тілде жиі қолданылатын сөздерді үйренуіңіз керек. Статистикаға сәйкес, ең көп қолданылатын 200 ағылшын сөзі барлық ағылшын корреспонденциясының жартысына жуығын құрайды. Бұл сонымен қатар сөздікті жаттау кезінде сөздікте жиі қолданылатын сөздерді есте сақтауды білдіреді. Содан кейін өріске қажетті сөздерді қосу жеткілікті. Сіз оқып жатқан шет тілінде жиі қолданылатын сөздердің тізімін жүктей аласыз. Бұл тек лексика оқушының басымдықтарын анықтап, қажет нәрсені дәл үйретуі керек дегенді білдіреді. Алайда, тізімдегі әр сөзбен он сөз жазуға тырысыңыз, «қар сияқты» деген сөзді айтпағанда және сіз мәлімдеме жасаған сайын сөздер техникалық тұрғыдан жаттай бастайды. Сіздің жылқыңыздың байлығы байытылады, осылайша шет тіліндегі жағдайлардың 90% - ында тек 1000-ға жуық жиі қолданылатын сөздер қолданылады, ал қалғаны әрқайсысы өз саласын үйренуге жеткілікті. Экономика саласында және экономикаға байланысты 1000-нан астам сөзден тұратын адамдар өз салаларында ешқандай қиындықсыз ағылшын тілінде еркін сөйлей алады [4].

Әр тілдің өзіндік айтылуы бар. Лингвистердің айтуынша, 150-ден астам дыбыс бар және әр тіл әдетте 30-ға жуық дыбысты қолданады. Нәтижесінде тілдердің айтылуында үлкен айырмашылық бар. Мысалы, ағылшын тіліндегі мұрын дыбыстары біздің тілімізде мүлдем жоқ. Өзбек және ағылшын тілдерінен айырмашылығы, орыс тілінде «о» дыбысы жоқ, бұл әдетте тіл үйренгеннен кейін айтылымды жақсартудың ең оңай жолы.

Қазақстан республикасы тәуелсіздік алған уақыттан бастап шетел тілдерінің мәртебесі жоғарылады. Мемлекетіміздің шет елдермен халықаралық қатынасы, дүниежүзілік мемлекеттер арасындағы интеграциялық үрдісінің дамуымен байланысты өркендеуде. Елімізде шетелдік ұйымдар мен инвесторлардың, компаниялардың, банктердің қатары да өсуде. Ғылым мен техниканың қарыштап дамыған XXI ғасырда әлемнің көшбасшы елдері мен алпауыт мемлекеттерінің жетегінде кетпес үшін, жас тәуелсіз еліміздің қауіпсіздігін қамтамасыз етуде еліміздің экономикасын көтеріп, өндірістерін жандандыру маңызды болмақ. Сондықтан элемдегі көптеген елдермен саяси-әлеуметтік, экономикалық және мәдени байланыс жасауға кеңінен бет бұрдық. Бұл қарым-қатынастың нәтижелі болуы, ел мен елдің, халық пен халықтың өзара ынтымақтасқан бірлігін өркендеуге тіл білудің мәні күн сайын арта түсуде.

Қазіргі таңда Қазақстан Республикасының білім жүйесінде әлемдік білім жүйесі деңгейіне жетуге бағытталған өзгерістер болып жатқаны баршаға мәлім. Бұл әр ел, ұлт өкілдерінің бір-бірімен мәдениетаралық деңгейде тіл табысу дайындықтарын қалыптастыруды талап етеді.

Сонымен қатар оқушылардың ағылшын тілінде ауызша сөйлеу қабілеттерін дамыту бағытында түрлі іс-әрекет ұйымдастыруға болады. Шетел тілі пәні бойынша оқушы ереже мен ұғымдар анықтамасын тек жаттап алғаннан гөрі, оларды іс жүзінде саналы түрде қолдана алуы қажет. Түрлі тапсырмалар мен жаттығулар арқылы теориялық білімді шыңдауға болады. Мысалы, белгілі бір мәтін бойынша жұмыс істеу үшін мынадай жаттығулар беріледі:

1. Мәтінді қатесіз, дауыс ырғағын сақтай отырып оқу;

2. Мазмұнын түсіну;

3. Тірек – сызба сөздері арқылы баяндау;

4. Мазмұнын түсінуі бойынша сурет салып, суреттеу.

Келесі жаттығу түрі – сөйлеуге үйрету. Диалогты сөйлеуде – студенттер сұрақ – жауап, өтініш айту, нұсқау беру және тағы басқа жұмыстары ретінде қарапайым іс-әрекеттерді жасай алуы тиіс. Балалар бөлік элементтерден жаңа, тұтас жағдай құрай алуы керек. Оқушылар жалпы арнаулы сұрақтарды қоя алуы, әр – түрлі сұрақтарға жауап бере алуы, өтініш, бір

нәрсемен келісетінін немесе келіспейтіндігін білдіре алуы керек. Қазіргі кезеңде пән мұғалімдерінің кеңінен қолданып жүрген тілдік жаттығуларының бірін кіргізуге болады. Тілдік жаттығудың мақсаты – сабаққа деген бетбұрыс туғызу. Тілдік жаттығу барысындағы мұғалімнің жылы дауысы, сұрақтардың алдын-ала ойластырылып тапсырмалардың дұрыс жоспарлануы мұғалім мен оқушының арасындағы жақсы қарым – қатнас туғызып, алдағы сабақтың нәтижесін жоғарлата түседі [5].

Мәселені сәтті шешудің әдісі, сонымен қатар ми шабуылы деп те аталады, бұл бүкіл топтың шығармашылық әлеуетін жандандыру. Осы мақсатта шағын команда жиналады, онда команданың әр мүшесі пікірталастарға қатысады. Бұл оқиға жоғарыда аталған мәселелерге арналған.

Миға шабуыл әдісінің мақсаты-мәселені шешу үшін мүмкіндігінше көп идеялар жинау. Сонымен қатар, мұны мүмкіндігінше тезірек жасау керек. Миға шабуыл әдісі топтың шығармашылық ойлауын оңтайландыруға және оны одан әрі жүзеге асырудың ең тиімді идеясын алуға мүмкіндік береді.

Миға шабуыл әдісін (МСМ) қолдану кросс-талдаудың ең тиімді әдістерінің бірі болып табылады. Ол ғылым мен техникада, басқаруда, тіпті кейбір мәселелерді шешу қажет болған жағдайда да қолданылады. Миға шабуыл әдісі ойындарда қолданылады. Басқаша айтқанда, сіз қазіргі жағдайды тиімді және тез арада жоюыңыз керек [6].

Қорыта айтқанда, ми шабуылы әдісін ағылшын тілі сабағында қолдану – бұл мәселенің нәтижелігіне қолайлы жағдайды жасаудың бірден – бір жолы, ал ол өз кезегінде бірлесе жұмыс жасауға, адами қарым – қатынастарға себепкер болады, оқушылардың сөйлеу дағдыларын дамыту жолы болып табылады. Оқытуға жаңашыл көзқарасты қолдану, тәжірибеге бағытталған оқытудың үлкен жетістігі болып табылады, сондай-ақ оның сапасы алынған білімнің нақты жағдайда мақсатқа жетумен қатар өмірдің сапасын көтеруде үлкен сұранысты қанағаттандыруды қамтамасыз етеді.

Пайдаланылған әдебиеттер тізімі:

1. Азимов Э. Г., Щукин А. Н. *Новый словарь методических терминов и понятий (теория и практика обучения языкам)*. Москва, 2019. 240 с.

2. Афанасьева О. В. *Сущностная характеристика речевой компетенции // Проблемы современной науки и образования*. 2015. № 11 (41). С. 191-193. *Единые требования к оцениванию по английскому языку. Формы контроля и критерии выставления оценки*. URL: <http://2spbg.ru/documents/info/pt/to/angl.pdf>

3. Баранова К.М., Дули Д., Копылова В.В. и др. *Звездный английский. 7 класс. М: Просвещение, 2017.*

4. Петрачкова А. М., Кроткова И. Н. *Интерактивные веб-сервисы для развития социолингвистической компетенции обучающихся средней школы // Научный поиск*. 2020. № 4 (38). С. 25-28.

5. Скрипникова Т. И. *Методика формирования речевой компетенции на иностранном языке: учебное пособие для студентов языковых вузов*. Владивосток : Дальневосточный федеральный университет, 2018. URL: <https://clck.ru/YxE9F>

6. Соловова Е. Н. *Методика обучения иностранным языкам: базовый курс: пособие для студентов педвузов и учителей*. Москва, 2008. 238 с. *Федеральный государственный образовательный стандарт начального общего, среднего общего, основного общего образования*. URL: <https://fgos.ru/>

7. Храмов М. Ю. *Интерактивные интернет-сервисы: понятие и основные характеристики // KANT*. 2016. С. 129- 132.

8. *Dudney G., Hockly N. How to teach English with Technology*. Harlow: Pearson. 2017. 192 p.

9. *Интернет көзі // https://refu.ru/kk/idei/metod-mozgovoi-ataki-metod-mozgovogo-shturma-ili-mozgovoi-ataki-sut.html*

Койшыбаева А.К.

ИСПОЛЬЗОВАНИЕ МОЗГОВОГО ШТУРМА В ФОРМИРОВАНИИ РЕЧЕВЫХ НАВЫКОВ

Аннотация. Актуальность работы заключается в том, что использование на уроках английского языка метода мозгового штурма влияет на способность учащихся к знанию культуры изучаемого языка, общению с людьми на этом языке, уменью выражать свои мысли.

Копбалина Г.Ж.
«Bolashaq» Академиясының студенті
Қарағанды қаласы, Қазақстан Республикасы
kopbalina@inbox.ru
Ғылыми жетекшісі: доцент Бегахметова Б.К.

ҚАЗІРГІ ЗАМАНҒЫ АҚПАРАТТЫҚ-КОММУНИКАЦИЯЛЫҚ ЖӘНЕ ҚАШЫҚТЫҚТАН БІЛІМ БЕРУ ТЕХНОЛОГИЯЛАРЫ НЕГІЗІНДЕ ОРТА МЕКТЕПТЕ ШЕТ ТІЛІН ҚАШЫҚТЫҚТАН ОҚЫТУДЫ ҰЙЫМДАСТЫРУ

Аңдатпа. Мақалада ақпараттық-коммуникациялық технологияларды оқу үдерісіне енгізу талданған. Қашықтықтан оқыту технологиясының бірегей мүмкіндіктерін сипаттауға ерекше назар аударылады. Веб-сайттарды және әртүрлі онлайн ойындарды пайдалану.

Соңғы жылдардағы ең белсенді талқыланатын тақырыптардың бірі – жаһандық интернет желісін пайдалана отырып оқыту немесе қашықтықтан оқыту сияқты қызметтер тақырыбы. Оқытудың бұл формасының мақсатқа сай екендігі туралы идея мен пікір мүлде басқаша, көбінесе мүлдем қарама-қайшы. Бұл мүлдем қалыпты жағдай, өйткені соңғы уақытқа дейін кез келген оқыту әдісі қашықтан деп саналды, онда кем дегенде кейбір материалдар өздігінен оқуға берілді. Қашықтықтан білім беру барған сайын жабық оқыту жүйесімен байланысты, онда коммуникацияның, оқытудың және ақпаратты берудің негізгі құралы интернет болып табылады. 1991 жылы әзірленген веб-технология қашықтан оқыту ең табиғи және тиімді болатын ортаға айналуға, бұл компьютерлер арасында файлдарды тасымалдау үшін Интернет, электрондық поштаны және т.б. [1; 45 б]

Қазіргі заманда мұғалімдерге балаларды табысты оқытуды жүзеге асыру үшін жана формалар мен технологияларды көбірек қолдану қажет. Сонымен, төтенше жағдайлар, эпидемиялар, ауа райы жағдайлары сияқты «форс-мажор» жағдайларының жиілігінің артуына байланысты оқу үдерісі (белгілі бір кезеңге) қашықтықтан оқытуға көшу қажет болды. Көптеген әртүрлі платформалар бар, олардың көмегімен оқу процесін ұйымдастыруға, балаларға қалыптасқан жағдайда білім беруге болады. Менің таңдауым онлайн сабақтарда сәтті пайдалануға болатын ZOOM платформасы болды. [2; 105 б]

ZOOM – бұл бейнеконференциялар мен онлайн сабақтарға арналған ресурс. Егер өз тәжірибем назар аударатын болсам, Zoom қолданбасын пайдаланудың оң және теріс жақтары бар.

Артықшылықтары:

1. Балаларға тіркелудің қажеті жоқ. Заманауи балалар қолында гаджеттермен дүниеге келетін сияқты. Дегенмен, тәжірибе көрсеткендей, оларды тек ойын-сауық мақсатында пайдаланады. Пошта жасау, Google дискісінде файлды көру және т.б. жасөспірімдер үшін қиындықтар туғызады.

2. Шектеулі уақыт (40 минут). Бұл сабақты анық қадағалап, материалды зерделеу кезінде жай әңгімеге айналмауын қамтамасыз етеді.

3. Материалдар мен тақтаны көрсете білу.

4. Конференцияға қатысушылардың дыбысын өшіру мүмкіндігі. Бос сөзсіз. Айқай жоқ. Сыбыр жоқ. Маңызды түсініктеменің ортасында ақымақ сұрақтар болмайды.

Кемшіліктері:

1. Егер конференцияның барлық қатысушылары микрофондарын қосса, ал олардың сапасы онсыз да қалағанынан жақсы болмағандықтан, байланыс құралдары дыбысында «қаулар» басталады. Шығу жолы - барлығына дыбысты өзіңе өшіріп тастау немесе қатысушылардан дыбысты өздері өшіруді сұрау.

2. Конференцияға қатысушылар құжаттарды немесе тақтаны көрсету кезінде экранда сурет сала алады. Сыныпта әзілкештер болса, олар бұл мүмкіндікті міндетті түрде пайдаланады. Бұзақыларды есептеу мүмкін емес [3; 4 б].

Шет тілін білу қазіргі таңда кез келген саладағы маманның оң қолы ретінде танылады. Ақпараттық-коммуникациялық технологияларды пайдалануға негізделген шет тілдерін оқытудың қашықтан түрі барған сайын әртүрлі оқу орындарының тәжірибесінің бір бөлігіне айналуға. Н. Ю. Гутарева, қашықтан оқытудың негізгі ерекшелігі мұғалім мен баланың

телекоммуникациялық байланысының жанама сипаты және осыған байланысты олардың тұлғааралық өзара әрекеттесу мүмкіндіктерінің шектеулілігі болып табылады. Оқитудың бұл түрі балалардың өзіндік жұмысын барынша арттыруға мүмкіндік береді, бұл білім беру жағдайында ерекше маңызды, өйткені бала өзінің танымдық әрекетін өз бетімен ұйымдастыра білуі керек [4; 14-17 б].

Қашықтықтан оқыту басталған кезде ZOOM сабақтарында оқушылардың назарын аудару үшін сабақтарды қалай түрлендіруге және қызықты өткізуге болады деген сұрақ туындады. Бұл мәселені шешу үшін мен білім беру порталдарының веб-беттеріндегі көптеген дидактикалық материалдарды зерттедім. Сондай-ақ оқушылармен өткізген практикалық жаттығуларда пайдалы болған «Ұстаздың отыз ZOOM ойыны» атты өте қызықты мастер классын өттім.

Енді мен сіздерді осы ойындармен таныстырып, олардың ішіндегі оқушылармен жұмысымдағы ең табыстыларын атап өткім келеді.

Оқушыларыма ең қатты ұнағаны «Ақылсыз суретші» ойыны, бұл ойын барысында оқушылар бір парақ қағазды алып, тігінен екі, көлденеңінен екі сызық сызады. «Ақылсыз суретші» - бұл ойында балалар жылдамдықпен сурет салу керек болады, оқушыларға экранда тоғыз жабық сурет болады, суреттердің орнына тек атаулар қалады, мен ұяшықтарды оқушыларға кезекпен кездейсоқ ашамын. Оқушылардың міндеті сәйкес ұяшықтағы сол жерде жазылатын сөздің орнына қалғандарынан жылдамырақ сурет салу. Оқушылар қажетті суретті тез салады және оны камераға көрсетеді, мұндай ойынды сабақтың басында оқушылардың өздері сабақтың тақырыбын болжауы үшін қолдануға болады, сонымен қатар бұл ойын оқушылардың есте сақтау қабілетін дамытуға көмектеседі.

Келесі ойынды мен 1-сыныптың сабақ барысында қолдандым. «Түстерді іздестіру» - бұл оқушыларға ұнайтын жұмыс және өзара әрекеттестік түрі. Квест барысында оқушылар жүгіріп, белгілі бір түсті затты басқаларға қарағанда тезірек әкелу керек болады. Ойын нәтижесінде оқушылар сөздерді жақсы жаттап, сабаққа деген қызығушылықтары артты. ZOOM платформасында көптеген керемет опциялар және тамаша баптаулар бар. Мысалы, бейненің өшіру параметрін пайдалануға болады. Сабақ барысында осы баптаулар арқылы «Дыбысты тап» ойынын ойнауға болады, мен бейнені өшіріп, белгілі бір дыбыстармен аудио қосамын. Оқушылардың міндеті - мұқият тыңдап, дыбысты табу.

Менің ойымша, көбісі ағылшын тілі сабағында оқу мәселесіне тап болатын, ал қашықтықтан оқыту басталған кезде ол одан сайын қиындай түсті. Сабақ барысында мен балалардың оқу қабілетін дамыту үшін әртүрлі жаттығулар жүргіземін. Мысалы, «Жарты қарбыз» жаттығуы. Балаңыздан сұрасаңыз, ол жарты қарбызды көргенде тұтас қарбыздың қандай болатынын елестете ала ма? Әрине, жауап оң болады. Ал енді осы экспериментті сөздермен жүргізуді ұсыныңыз.

Мен оқушыларға бір сөйлем жабылған суреті бар экранды көрсетемін, сонда сөйлемнің тек жоғарғы жағы ғана көрінеді. Тапсырма: әріптердің тек жоғарғы жағын көріп, сөйлемді оқып шығу.

Содан кейін сызғышты жоғары жылжытып сөйлемнің төменгі жағы ғана көрінетіндей көрсетуге болады. Оқимыз. Айтпақшы, бұл қиынырақ. Жаттығу антиципацияны дамытуға бағытталған. Антиципация дегеніміз болжау. Мидың бұл қабілеті бізге оқу кезінде барлық сөздер мен әріптерді мүлдем оқымауға мүмкіндік береді. Болжауды дамытуға болады, ол оқуды жылдам, саналы, жеңіл етеді. «Адасқан хаттар» антиципацияны дамытуға арналған тағы бір жаттығу түрі. Әріптер мен сөздер кейде жоғалып кетеді. Бірақ кейбір әріптер мен сөздер болмаса да оқи аламыз. Сабақ барысында оқушыларға сөздерде кейбір әріптер жетіспейтін суретті көрсетемін. Оқушылардың міндеті – сөзді мұқият қарап, оқу.

«Молекула» деп аталатын ойын. Біз білетіндей, айналамыздағы барлық нәрсе молекулалардан, ал молекулалар бірнеше атомдардан тұрады. Оқушылардың міндеті - әртүрлі заттардың молекулаларын ойлап табу және құрастыру, бірақ алғы шарт - заттардың саны мен атайтын санға сәйкес келуі. Мысалы, мен оқушыларға бес қарындашқа айналу керектігін айтамын, олар бірден бес қарындашты тауып алады. Нәтижесінде ағылшын тілі сабағында осы ойынның көмегімен сандарды және әртүрлі заттарды қайталауға болады.

Ұстаз ретінде мен «Ерінге қарап оқу» сияқты тамаша ойынмен бөліспей алмаймын. Сабақ үстінде мен микрофонды өшіріп бір сөз айтамын. Оқушылардың міндеті - менің сөйлеу құралымды бақылап, қандай сөз айтқанымды болжау. Сабақта белгілі бір тақырыпты таңдап, сол бойынша сөздерді айтуға болады.

Жұмысқа арналған классикалық және миға максималды жүктеме беру үшін, тек перифериялық көруді дамыту үшін ғана емес, жалпы миды, есте сақтауды, зейінді дамыту үшін бұл біздің «Шульте кестесі» болып табылады. Шульте кестесі - кездейсоқ реттелген сандар кестесі, әдетте өлшемі 5x5 элементтерден және әдетте сандар мен әріптерден тұрады.

Келесі «Нүктелер» ойыны үшін оқушыларға тек қалам мен қағаз қажет. Бастау үшін мен оқушыларға жай ғана нүктелері бар сызбаны көрсетіп, сол нүктелерді өз қағаздарына салуды сұраймын. Содан кейін мен нүктелер сызықтармен біріктірілген екінші сызбаны көрсетемін. Оқушылар 10 секунд ішінде нүктелердің қалай қосылғанын есте сақтауы қажет және сурет жоғалған бойда нүктелерді есте қалғаны бойынша өздері қосу керек. Ойын нәтижесінде оқушылар есте сақтау қабілеттерін жақсы машықтайды.

Көптеген балалар квесттерді жақсы көреді, өйткені бұл қызықты және балалар ойын кезінде қызығушылық танытады. Мен сіздерді жанды әрекеттер жинақтарыңызға қосылатын тағы бір ерекше квестпен таныстырғым келеді. «Жыл мезгілдері» квесті, оның барысында мен кез келген жыл мезгілін атаймын, ал оқушылардың міндеті – ауа райына қарай киімдерін жылдам ауыстыру. Мысалы, мен қыс мезгілін айтамын, ал оқушылар қалпақ киеді. Осы квесттің арқасында жыл мезгілдері мен киім туралы сөздерді қайталауға болады. Оқушылар өз таңдауы бойынша киімдерін ағылшын тілінде көрсете алады. Келесі ойын - барлығының сүйікті Kahoot ойыны. Қашықтықтан оқыту кезінде Kahoot - бұл экранда тұрақты отырудан және жаңа тақырыпты есте сақтаудан үзіліс алу үшін нағыз олжа. Кәдімгі (қашықтан болса да) форматта сабақтарды өткізудің орнына, жаңа тақырыпты түсіндіргеннен кейін көптеген мұғалімдер Kahoot!-ты сауалнама ретінде өткізеді. Мысалы, сіз жаңа материалдың біразын айттыңыз, ал экранның ар жағындағы оқушылар басын изеді: бәрі түсінікті. Балалардың тақырыпқа деген қызығушылығын арттыратын және ноутбукке байланудан шаршағандардың көңілін көтеретін қысқа динамикалық тест өткізіңіз.

Қорытындылай келе, шет тілін қашықтықтан оқыту үдерісін ұйымдастыру балаға бағытталған оқыту тәсілін барынша толық жүзеге асыруға мүмкіндік береді, бұл жағдайда бала үздіксіз үдеріске дайын тұлға ретінде қарастырылады. білім беру және жетілдіру. Дәл сабақтастық белгілі бір шет тілін меңгеруде табысқа жетудің маңызды факторларының бірі болып табылады. Осы парадигма шеңберінде қашықтықтан оқытуға оқу, танымдық және зерттеу үдерісін оңтайландырушы рөлі берілген, бұл процесті икемді және қолжетімді етеді және білім беру нысандарын әртараптандыруға мүмкіндік береді.

Пайдаланған әдебиеттер тізімі:

1. Андреев А. А. Преподавание в сети Интернет / отв. редактор В.И. Солдаткин С.Л. Коплан Г. А. Краснова и др. – М.: Высшая школа, 2003.
2. Богомолов А. Н. Қашықтықтан оқыту: электрондық ресурстар және оларды оқу үдерісіне біріктіру формалары [Мәтін] / А. Н. Богомолов // Азия-Тынық мұхиты елдеріндегі орыс тілі мен мәдениетін зерттеу: Ресейдің Қиыр Шығысындағы орыс тілі шет тілі ретінде 15 жыл. II Халықаралық ғылыми-практикалық конференция материалдары. Владивосток, 13-14 сәуір, 2005. Владивосток: Қиыр Шығыс университетінің баспасы, 2005. 40-45 Б.
3. Успешная практика организации обучения с применением ДОТ в приложении Zoom (infourok.ru)
4. Коротенков Ю. Г. Дистанционное обучение в системе образования / Ю. Г. Коротенков // Школьные технологии. – 2005. – № 3.

Копбалина Г.Ж.

ОРГАНИЗАЦИЯ ДИСТАНЦИОННОГО ОБУЧЕНИЯ ИНОСТРАННОМУ ЯЗЫКУ В СРЕДНЕЙ ШКОЛЕ НА ОСНОВЕ СОВРЕМЕННЫХ ИНФОРМАЦИОННО-КОММУНИКАЦИОННЫХ И ДИСТАНЦИОННЫХ ОБРАЗОВАТЕЛЬНЫХ ТЕХНОЛОГИЙ

Аннотация. В статье анализируются внедрения в образовательный процесс информационно-коммуникационных технологий. Особое внимание уделено описанию уникальных возможностей дистанционной образовательной технологии. Использование Web-сайтов и различных онлайн игр

Кравченко К.Д.
Студент 4 курса, ЧУ Академия «Bolashaq»
город Караганда, Республика Казахстан
ksyushka.kravchenko.00@mail.ru

Научный руководитель: ст. преподаватель, магистр гуманитарных наук Марышкина Т.В.

КООПЕРАТИВНЫЕ ИГРЫ КАК СРЕДСТВО ФОРМИРОВАНИЯ КОММУНИКАТИВНЫХ НАВЫКОВ НА УРОКАХ АНГЛИЙСКОГО ЯЗЫКА СРЕДИ ОБУЧАЮЩИХСЯ НАЧАЛЬНЫХ КЛАССОВ

***Аннотация.** В статье рассматривается кооперативная игра как средство формирования коммуникативных навыков на уроках английского языка среди учащихся начальных классов.*

Существует множество методик обучения иностранному языку в младших классах, но игровые методы, как правило, всегда остаются востребованными. Они помогают ребёнку изучать язык в естественном для него процессе-игре.

Дети младшего школьного возраста, как правило, очень подвижны, эмоциональны, их внимание нестабильно. Именно игровой метод помогает удержать внимание и интерес ребенка и вовлечь его в процесс. Использование игры как одного из приемов обучения иностранному языку значительно облегчает учебный процесс, делает его ближе и доступнее детям.

Одним из игровых методов, о которых мы говорим, является метод кооперативной игры. Этот метод помогает не только вызвать и удержать интерес в процессе обучения, так же он дает учащимся возможность почувствовать себя более уверенно в процессе коммуникации, так как этот метод предполагает, что учащийся не старается избавиться от ошибок, главная его задача - успешная коммуникация, коммуникация считается успешной, когда собеседники поняли друг друга. Таким образом, основной акцент в этой методике делается не на правильность грамматических структур и построения предложений, а на развитие речи и навыков коммуникации.

Другая положительная сторона этого метода в том, что учащиеся учатся работать в команде и приобретают определенные навыки совместной работы. Педагоги рассматривают игру как важный метод обучения для детей младшего школьного возраста. Ряд специальных исследований по игровой деятельности дошкольников осуществили выдающиеся педагоги нашего времени: П. П. Блонский, Л. С. Выготский, С. Л. Рубинштейн, Д. Б. Эльконин. Аспекты игровой деятельности в общеобразовательной школе рассматривались: С.В. Арутюняном, О. С. Газманом, В. М. Григорьевым, О. А. Дьячковой, Ф. И. Фрадкиной, Г. П. Щедровицким. Игровые технологии являются одной из уникальных форм обучения, которая позволяет сделать интересными и увлекательными не только учебный процесс, но и развивают социальные навыки, навыки общения, работы в команде. Занимательность мира игры делает положительно эмоционально окрашенную монотонную деятельность по запоминанию, повторению, закреплению или усвоению информации, а эмоциональность игрового процесса активизирует все психические процессы и функции ребенка. Таким образом, игровые методы остаются актуальными и востребованными.

Цель исследования: раскрыть и обосновать возможности применения кооперативных игр в процессе обучения иностранному языку на начальном этапе.

Игра есть разумная и целесообразная, планомерная, социально-координированная, подчинённая известным правилам система поведения или затрата энергии. Этим она обнаруживает свою полную аналогию с трудовой затратой энергии взрослым человеком, признаки которой всецело совпадают с признаками игры, за исключением только результатов [1].

Специфика игры, по мнению М. Н. Скаткина, заключается в том, что «учебные задачи выступают перед ребенком не в явном виде, а маскируются». Играя, ребенок не ставит учебной задачи, но в результате игры он чему-то «научается». Поэтому, ставить целью – отдохнуть, переключиться – нет необходимости; характер игры как таковой сделает свое дело [2].

В учебном процессе игры разделяют на два типа:

Соревновательные - игры, в которых соревнуются команды или учащиеся, целью которых является первым достичь поставленной задачи.

Коммуникативные - учащиеся работают совместно для того чтобы достичь поставленной задачи.

Коммуникативная игра — это тип кооперативной игры, ее главный плюс в том, что в отличие от соревновательных игр она не мешает правильному использованию языка, но и не делает акцент на правильности грамматических структур. Как уже было сказано, целью этой игры является успешная коммуникация, которая может достигаться путем выполнения учащимися различных заданий (нарисовать карту, заполнить схему, провести интервью) Одним из главных достоинств этого метода является формирование и совершенствование речевых навыков благодаря решению языковых ситуаций. Это подтверждает в своей книге «Коммуникативный метод обучения иноязычному говорению» Е. И Пассов [3].

Согласно Н. Д. Гальсковой коммуникативные игры можно разделить на 5 основных типов [4]:

- 1) Игры, основанные на приеме ранжирования;
- 2) Игры с подбором подходящих вариантов;
- 3) Игры на поиск пары и координацию действий;
- 4) Интервью;
- 5) Ролевые игры.

Одной из самых интересных книг по этой теме, посвященной возможностям кооперативных игр в обучении, является исследование Алекса Табенского. В своей книге автор размышляет об уникальности игры как метода обучения, сочетающего в себе черты спонтанного общения и целенаправленного педагогического воздействия, способного формировать у учащихся вполне определенные умения и навыки. По мнению автора, игра фактически снимает противоречие между «искусственностью» учебного процесса и необходимостью создания педагогических условий, максимально приближенных к ситуации естественного общения [5].

Подход, когда цель состоит в том, чтобы вовлечь учащихся в разговорное взаимодействие, которое позволяет им творчески конструировать свои собственные высказывания, имеет большой потенциал. В своей статье под названием «Task-based language teaching: sorting out the misunderstandings», Эллис Род описывает коммуникативную задачу как деятельность, ориентированную на смысл, которая включает в себя необходимость передачи информации и позволяет учащимся использовать доступные им языковые средства для достижения четко определенного результата [6].

Таким образом, коммуникативные задачи способствуют коммуникативному взаимодействию в ситуациях, в которых основное внимание уделяется выполнению задачи. Учащиеся могут извлечь выгоду из взаимодействия, возникающего в результате работы, основанной на задачах, они получают значимую пользу и обратную связь.

Стоит обратить внимание на психологические особенности учащихся с учетом их возраста. Младший школьный возраст характеризуется яркостью и непосредственностью восприятия, легкостью вхождения в образ. Дети легко вовлекаются в любую деятельность, особенно в игру, организуются в групповую игру; продолжают играть с предметами, игрушками. Дети хорошо воспринимают любую активную деятельность, с интересом идут на контакт, они очень активны и неусидчивы. Учитывая эти возрастные особенности, коммуникативный метод будет актуален, и хорошо применим в процессе обучения.

На основании проведенного анализа, планируется проверить эффективность кооперативной игры на уроках английского языка в младших классах среднеобразовательной школы. Обозначены следующие этапы работы:

1. Проверить уровень и разговорный навык среди учащихся в классе для понимания того, какого уровня сложности давать задания и видеть начальный уровень для сравнения с итоговым в конце эксперимента. Первую проверку можно провести в формате задания, где класс будет разделен на группы, ученики работая в команде должны будут написать слова на определенные темы, которые они уже прошли, например « Colors», «School day», «In my house». Составить предложения с этими словами, каждое правильное слово и предложение-1 балл команде. Далее нужно подсчитать все баллы. Это задание покажет словарный запас и умение составлять предложения. Так же можно провести групповое интервью, где ученики

будут разделены на группы от 4 до 6 человек, и должны будут задавать и отвечать на вопросы на пройденные темы.

2. С учетом уровня знаний языка, возраста и психологических особенностей учащихся разработать и подобрать серию коммуникативных игр, за основу будет взята книга Friederike Klippel «Keep Talking»;

3. Замерить эффективность коммуникативного метода. Провести задания из пункта 1 и сравнить результаты.

Гипотеза заключается в том, что применение данного метода активизирует у детей развитие коммуникативных навыков, разовьет интерес использовать английский язык, словарный запас, предотвратит или избавит от страха сделать ошибку, страха использования иностранного языка. Заложит фундамент для общения и коммуникации на иностранном языке и разовьет интерес к дальнейшему изучению.

Список использованных источников:

1 Выготский, Л. С. Педагогическая психология / Л. С. Выготский. – М.: Педагогика, 1991.

2 Скаткин М.Н. Методология и методика педагогических исследований: В помощь начинающему исследователю. - М.: Педагогика, 1986. - 96 с.

3 Пассов, Е. И. Коммуникативный метод обучения иноязычному говорению / М.: Просвещение, 1991. – С. 67 – 85.

4 Гальскова, Н. Д. Теория обучения иностранным языкам. Лингводидактика и методика / Н. Д. Гальскова, Н. И. Гез. – М.: Академия, 2006. – 336

5 Alexis T. Spontanéité et interaction: le jeu de rôle dans l'enseignement des langues étrangères. – 1997.

6 Ellis R. Task-based language teaching: Sorting out the misunderstandings //International journal of applied linguistics. – 2009. – Т. 19. – №. 3. – С. 221-246.

Кравченко К.Д.

КООПЕРАТИВТІ ОЙЫНДАР БАСТАУЫШ СЫНЫП ОҚУШЫЛАРЫНЫҢ АҒЫЛШЫН ТІЛІ САБАҒЫНДА КОММУНИКАТИВТІ ДАҒДЫЛАРДЫ ДАМУ ТҰРАЛЫ РЕТІНДЕ

Аңдапта. Мақалада бастауыш сынып оқушыларының ағылшын тілі сабағында коммуникативті дағдыларды дамыту құралы ретінде бірлескен ойын қарастырылады.

УДК 316:378

Kudaibergen K.A.

Student, South Kazakhstan University. M. Auezov»

kanat.kudaibergen@inbox.ru

Scientific advisor: Senior lecturer, Master Egemberdy A.A.

Shymkent, Republic of Kazakhstan

KNOWLEDGE OF LANGUAGES - IS THE BASIS OF INTERCULTURAL COMMUNICATION

Annotation. This article discusses the problems of knowledge of languages as the basis of intercultural communication. The characteristic features and importance of the Russian language in international communication are analyzed. Several humanitarian state programs for the preservation of intercultural communication are being considered.

Our country has adopted the State Program of Functioning and Development of Languages in the Republic of Kazakhstan for 2011-2020. One of the ways to achieve the goals of the Program is the preservation of linguistic diversity in Kazakhstan. Within the framework of this task, it is assumed, first of all, to create conditions for teaching the native language to representatives of ethnic groups living in Kazakhstan. For this purpose, it is planned to provide educational and methodological assistance to Sunday schools, as well as the involvement of experienced native teachers, the use of international experience and modern technologies in teaching native languages. Along with this, it is

supposed to provide the necessary conditions for the preservation of languages and the mutual enrichment of ethnic cultures. Among the necessary measures is the organization of cultural events with extensive information support, ensuring the preservation of the historical and modern written heritage of ethnic groups [1].

The adoption of the State Program for the Functioning and Development of Languages in the Republic of Kazakhstan for 2011-2020 indicates that in our country, where representatives of more than 100 ethnic groups live, language policy is in the sphere of one of the state priorities. This position of the state is relevant. President of the Republic of Kazakhstan N. A. Nazarbayev, defining the priorities of the development of our country, stressed: "Kazakhstan should be perceived throughout the world as a highly educated country whose population uses three languages:

Kazakh as the state language, Russian as the language of interethnic communication and English as the language of successful integration into the global economy" [2, c. 1].

Language is the tuning fork of its native speakers, its "litmus paper". That is, the language determines the consciousness, mentality, thinking of the nation. Since the presence of some definitions in the language, their direct meaning always determines the principles of intercultural communication. "A person inheriting them by birth becomes the recipient of the ideas of being rooted in him and the keeper of historical, cultural memory, on the foundation of which the life world of a native speaker is built," academician L. V. Shcherba believed [3, c. 247].

Moreover, language as a medium and space determines the way of thinking and behavior of each individual in particular. Language reveals the existential experience of an ethnic group and the unique value-semantic code that ensured its development and resilience. Therefore, as a person grows up and becomes a person, the process of socialization proceeds. In the consciousness of a person during this period, an existential-axiological picture of the world is born and a value-semantic code of personality is formed. Consequently, not only spatio-temporal, but also spiritual connections about language, as well as the science of literature, turns into a kind of way of modern philosophical thinking [4, c. 42].

Thus, the study of words removed from the layers of existence makes it possible to identify the memory of culture, which forms a linguistic personality with its inherent understanding of the world, culture, life and values. The same applies to the emotional and semantic dominant of speech; it also determines the structure and tone of communication. Because in every language the semantic meaning of words is different. The values and the structure of thinking differ from that. For example, in French and Russian there are the following correspondences. The word "happiness" carries the same semantic character. Intercultural communication is presented as a special communication process that has its own characteristics and conditions of flow. A thorough analysis of the process of intercultural communication shows that intercultural communication is a type of communication different from intra-cultural communication with its own specifics and structure. Along with the concept of communication, in the last few years, the term "communication" has appeared and spread in Western and domestic sciences, which has precisely entered the conceptual apparatus of socio-humanitarian knowledge. These two terms were based on the etymological and semantic kinship of these concepts [5, c. 117].

The fact that there is a single, complementary connection between the teaching of foreign languages and intercultural communication is not worth talking at length. Each foreign word reflects a foreign culture, behind each word there is a subjective, conditioned only by this language culture, a peculiar impression of the surrounding world. Foreign languages and their teaching are in great demand today, as there is an urgent need to use such knowledge in everyday life. With the traditional approach to learning foreign languages, the main teaching method was to read texts in a foreign language. And this concerned not only the school level of education, but also higher, university. The topic of everyday communication was represented by the same texts, only concerning the subjects of everyday communication; however, few of these specialists, having read such texts, could adequately behave in a real situation that would require the use of knowledge of a practical foreign language, and not its largescale literary side. The main components of such a foreign culture include the following elements bearing a national-specific coloring: - traditions, as well as rituals that can be perceived as traditions; - traditional everyday culture; - everyday behavior; - national worldviews that reflect the specifics of perception of the surrounding world; - artistic culture, which can also be attributed to elements of ethnography and ethnology. These concepts form the integrity of intercultural communication. Intercultural communication is a special form of communication between two or more representatives of different cultures, ethnos, the process of which is represented by the exchange

of information and cultural values of interacting cultures. The process of intercultural communication is a specific form of activity, which is not limited only to knowledge of foreign languages; it also requires knowledge of the material and spiritual culture of another people, religion, values, moral attitudes, worldviews that collectively determine the behavior model of communication partners [6].

At the same time, the behavior of each person is determined by the values and norms of the culture in which he is included. In this regard, each participant of intercultural communication has its own system of rules determined by its sociocultural affiliation. Therefore, when communicating directly, representatives of different cultures face the need to overcome not only linguistic differences, but also differences of a socio-cultural and ethnic nature [7, с. 72].

List of sources used:

1. *The State program of functioning and development of languages in the Republic of Kazakhstan for 2011-2020.*
2. Nazarbayev N. A. *New Kazakhstan in the new world* // *Kazakhstanskaya Pravda*. — 2007. — № 33 (25278). — P. 1-2.
3. Shcherba L. V. *Language system and speech activity*. - M.: Unified URSS, 2004— - 432 p.
4. Ilyin I. P. *Poststructurism. Deconstructivism. Postmodernism*. - M.: Intrada, 1996. -256 S.
5. Martynova N. A. *Intercultural communication as a special type of communication*. - M., 2003. -308 p.
6. *The concept of intercultural business communication* // <https://articlekz.com/article/12227>
7. Grishaev L. I. *Introduction to the theory of intercultural communication*. - M., 2008. - 156 p.

Кудайберген К.А.

ЗНАНИЕ ЯЗЫКОВ - ОСНОВА МЕЖКУЛЬТУРНОЙ КОММУНИКАЦИИ

Аннотация. В данной статье рассмотрены проблемы знание языков как основа межкультурной коммуникации. Проанализированы характерные особенности и важность русского языка в межнациональной общении. Рассматриваются несколько гуманитарных государственных программ для сохранения межкультурной коммуникации.

Құдайберген Қ.А.

ТІЛДЕРДІ БІЛУ - МӘДЕНИЕТАРАЛЫҚ КОММУНИКАЦИЯ НЕГІЗІ

Аңдатпа. Бұл мақалада тілдерді білу мәселелері мәдениетаралық қарымқатынастың негізі ретінде қарастырылады. Ұлтаралық қарым-қатынастағы орыс тілінің сипаттамалары мен маңыздылығы талданды. Мәдениетаралық байланысты сақтау үшін бірнеше гуманитарлық Мемлекеттік бағдарламалар қарастырылуда.

УДК 372.881.111.1

Meirash A.A.

Third-year student of “Bolashaq” Academy

Karaganda, Kazakhstan

ayau.azamatovna@mail.ru

Scientific adviser PhD, associate professor Gazikhanova Zh.G.

CRITICAL THINKING TECHNOLOGY IN THE ENGLISH LANGUAGE CLASS

Abstract. The article considers the understanding of the critical thinking concept and its technology within the framework of the English language class.

English classes contribute to the development of critical thinking through a variety of materials and interactive approaches. The technology for developing critical thinking through reading and writing stands out among innovative pedagogical ideas with a successful combination of problematic and productive learning as well as with the technological effectiveness of lessons using effective methods and techniques.

Lets’s consider what critical thinking means. Critical thinking is the process of engaging children at a lesson by encouraging them to think freely and exploring their own ideas, study, prove, draw conclusions on their own, and work independently and together creatively. Critical thinking is a

program for the development of reading and writing that encourages students to communicate freely with the teacher, classmates, debate, listen to each other, respect each other, overcome difficulties, looking for solutions to topical issues. The student is a seeker, a thinker, a proof of his point. The teacher is the facilitator, the organizer [1].

In other words, critical thinking means actively dealing with knowledge, arguments and information. Thus, it goes far beyond the reproduction of knowledge and forms an essential basis for creating new knowledge if the following specific elements are taken into account:

Change of perspective: Objects, arguments, results, information are viewed from different perspectives. Argumentations or suggested solutions are given respectively adapted to these perspectives or judged from them, with the aim of finding alternatives to the explanations or solutions available so far.

Asking questions: When dealing with new things and when assessing arguments, it is essential to analyze or question them. Questions help to find good solutions.

Contextualization: The context of statements and knowledge must be identified and taken into account whether basic assumptions lead to a specific or perhaps some interests are involved.

Open discourse: In order to be able to ask good questions, an open discourse is necessary. This requires an environment or culture that is shaped by curiosity, trust and care where learners can take part in discussions and deal with criticism

Listening: Critical thinking requires you to listen attentively to the arguments of others in discussions and presentations.

Reading: Reading is also an essential part of critical thinking. In the active examination of a text and the authorship, lines of argument are identified with their strengths and weaknesses, any information is analyzed and new knowledge is gained for one's own work to be made.

Writing as thinking: On the one hand, writing a text produces results, insights and arguments for others to see and understand. On the other hand, it sharpens, organizes and expands the knowledge of the author himself while writing and is, therefore, a part of the thought process.

According to the critical thinking technology, the best format of a lesson to use is a modular one consisting of three stages:

The first stage is the "challenge", during which the students' previous knowledge is activated, interest in the topic awakens, and the goals of studying the upcoming educational material are determined.

The second stage "comprehension" (generally has the form of the reading process) is always accompanied by the student's actions (marking, tabulation, keeping a diary), which allow you to track his or her own understanding.

The third stage is "reflection". At this stage, the student forms a personal attitude to the text and fixes it either with the help of his own text or his position in the discussion [2].

Critical thinking is a rather social activity. New questions, problem solutions and insights arise in discussions with other people and their knowledge. The exchange with others can run directly into the discussion. Specific techniques support critical handling of the knowledge of others: asking questions, reading, listening and writing are part of it. In order for these techniques to make effects, they must be used in an environment of "psychological security" where arguments and counter-arguments are allowed in an open discourse. This assumes that mistakes are allowed and that the people involved treat one another with mutual trust and respect.

When using critical thinking technology at English classes, the teacher develops the personality of the student, first of all, with the direct teaching of a foreign language, which results in the formation of communicative competence that provides comfortable conditions for cognitive activity and self-improvement. The teacher stimulates the interests of the student, develops his desire to practically use a foreign language, as well as to learn, thereby making it possible to achieve success in mastering the subject.

Overall, the technology of critical thinking at English classes gives the student:

- increase in the efficiency of information perception;
- increase in the interest both in the material being studied and in the learning process itself;
- ability to think critically;
- ability to take responsibility for one's own education;
- ability to work in cooperation with others;
- improvement in the quality of education of students;
- desire and ability to become a person who learns throughout life.

In relation to English classes, the realization of critical thinking technology mostly enters language learners to reading texts in a foreign language because it expands students' educational horizons and forms their critical thinking. However, the first thing most teachers discover when they begin to teach English reading is the lack of critical thinking skills of most students. Unfortunately, most students ask none of thought-stimulating types of questions. They tend to stick to dead questions, i.e. questions that imply the desire not to think. Most teachers in turn are not themselves generators of questions and answers of their own, that is, are not seriously engaged in thinking through or rethinking through their own subjects. They usually use questions and answers of a textbook.

Therefore, to make a productive class of the English language with the critical thinking technology involved, teachers and students must continually remind ourselves that thinking begins within some content only when questions are generated by both of them.

When beginning to teach critical thinking skills to students at the English language classes, we should begin with something not too challenging or something that requires them to bring their own information to class, but begin with a reading exercise. To read a passage in an English book out loud, then to have students read it out loud themselves, then to discuss it. We know that effective readers monitor their comprehension by activating background knowledge prior to reading and questioning, clarifying, predicting, and evaluating during their reading. For English language learners, deep comprehension often depends on background knowledge. Using comprehensible texts, including short stories, extracts from larger works and adolescent novels, and finally, using complex texts such as novels and nonfiction would challenge well their thinking and speaking abilities. The goal is for students independently to choose and use strategies for different purposes, and to be able to critically analyze, in writing or in speech, the texts they read strategically and to teach the processes of literary and stylistic analysis. While language learners may come across basic narrative elements (plot, character development, author's message and setting), they need access to more complex components of writing such as tone, theme, author's attitude, and word-choice like stylistic devices [3].

Furthermore, the capability of being able to comprehend what has been read is a requirement for success in all aspects of learning. Thus, in order to reach a qualified identity in their fields students should learn to build English language. Also students need to research about lots of subjects in English. While doing this, they have to read in English since most of the sources are written in that language, just because of this, students need to improve their reading abilities.

Reading is a systematic process for the students to learn, so they face different problems when reading in English. However, the problems are very different from each other and also the problems are different according to different departments, classrooms, courses and so on. To cope with these difficulties students need to make connections between prior knowledge and new information to assist the construction of meaning and comprehension. This is to make sure that the students build confidence and interest about reading. A pre-requisite to improve the performance of the reader is assisting and motivating students.

In short, through the critical thinking program students are immersed in the context of the search, in-depth knowledge, practice arguments, methods of proof, master the unity of theory and practice, learn to find solutions to problems individually and in groups, learns to take into account the views of peers, listen to sharp criticism and draw appropriate conclusions from it. It is the task of every teacher to bring up a competitive young generation in accordance with modern requirements, to constantly search for effective ways and means for students to acquire the necessary knowledge.

The goals we set in education in terms of the realization of the critical thinking technology are both effective and cognitive. We want to see our students developing socially, emotionally and intellectually. Nevertheless, as teachers we are not always successful in integrating our effective and cognitive goals, whether in our educational thinking or our practice. But we must remember also that in speaking, listening, reading and writing different skills, techniques and understandings are inevitably involved. The spoken and the written languages are not mirror images of one another; they differ significantly both in nature and in function. What we hope to give our students is more than just a feeling for the unity of all their learning; rather, a realistic insight into its diversity.

To sum up, learning to think critically entails learning to take a critical stance -how to recognize and analyze one's own and others' assumptions, question information, and examine the context of any information, situation, problem, or issue. Finally, it is required to help people apply a critical attitude to the problem and learn how to find a solution that will be effective, since it is aimed at solving real problems. Once students can do this, they will be well on their way to successfully solving problems in their communities.

List of sources used:

1. Elder L., Paul R. *Defining Critical Thinking: Foundation for Critical Thinking Press*. 2008. - P.12.
2. Kluster D. *What is critical thinking? // Critical thinking and new types of literacy*. 2005. 5-13p.
3. Facione A. *Critical Thinking: What It Is and Why It Counts*. - Milbrae: The California Academic Press, 2007. – P. 28.

Мейраш А.А.

**АҒЫЛШЫН ТІЛІ САБАҒЫНДА СЫНИ ТҰРҒЫДАН ОЙЛАУ
ТЕХНОЛОГИЯСЫН ҚОЛДАНУ**

Аңдатпа. Мақалада ағылшын тілі сабағы аясында сыни тұрғыдан ойлау технологиясының түсінігі қарастырылған.

Мейраш А.А.

ТЕХНОЛОГИЯ КРИТИЧЕСКОГО МЫШЛЕНИЯ НА УРОКЕ АНГЛИЙСКОГО ЯЗЫКА

Анотация. В статье рассматривается понимание концепции критического мышления и его технологии в рамках урока английского языка.

ӘОЖ 94+811.512.122 (574)

Мухтарова А.Т.

Студент, Академик Е. А. Бөкетов атындағы Қарағанды университеті
Қарағанды қаласы, Қазақстан Республикасы
muhtarova.03@mail.ru

Ғылыми жетекшісі: п. ф. к., профессор Тлеужанова Г.К.

**ҚАЗАҚСТАНДАҒЫ МЕМЛЕКЕТТІК ДАМУ ТАРИХИ ЭКСКУРСІ
ЖӘНЕ ҚАЗІРГІ ЗАМАН ШЫНДЫҒЫ**

Аңдатпа. Мақалада Қазақстандағы мемлекеттік (қазақ) тілдің даму мәселесі ашылады. Мақала авторы әр түрлі тарихи кезеңдерде тілдің дамуын қарастырады. ҚР-дағы тіл саясатын реформалаудың қазіргі жағдайы да жария етілді. Бұл мақаланың өзектілігі қазақ әліпбиінің латын графикасына кезең-кезеңімен көшуінің қазіргі заманғы болмысынан туындап отыр. Қазақ тілінің даму тарихын, оны қалыптастырудың қиын жолдарын білу Қазақстан Республикасындағы жас ұрпақ арасында ана тілі мен мемлекеттік тілді құрметтеуге тәрбиелеуге жәрдемдесуі мүмкін.

Қазіргі көпэтносты Қазақстанның тілдік жағдайы Тіл туралы бірқатар заңнамалық актілермен анықталған. Ұлтаралық келісім мен тұрақтылықты сақтауға бағытталған Қазақстан Республикасының тіл саясаты тұжырымдамасында мемлекеттегі тілдердің функционалдық дамуының оңтайлы моделі айқындалған.

Қазақ тілінің Қазақстан Республикасындағы мемлекеттік тіл ретіндегі функционалдық мақсаты оны этномәдени саладан тыс жерлерге шығарады, алайда оның білім беру жүйесіндегі рөлін Қазақстандағы тіл құрылысының тарихи фактілерін талдаусыз және этнопедагогикалық, этнопсихологиялық факторларды ескерусіз бағалау мүмкін емес. Қазақ тілінің мемлекеттік тіл ретінде дамуына назар аударумен қатар, оның қазақ халқының ұлттық - мәдени игілігі ретіндегі этникалық функциясын зерттеуге деген ғылыми қызығушылығының әлсіреуін тоқтатпайтынын атап өткен жөн.

Тілдің даму тарихы - ұлттың даму тарихы. Қазақ тілі араб графикасынан, одан кейін латын графикасынан орыс тіліне дейін күрделі даму жолынан өтті. Қазақ әліпбиінің әрбір реформасы орфографияның түбегейлі жаңа дәстүрлерін енгізді, бұл, әрине, оның дамуын баяулатты.

Өздеріңіз білетіндей, тілді дамыту мәселесі белгілі бір саясат саласында. 19 ғасырдың екінші жартысында Қазақстан да кірген отарлық шет елдердің халықтарына қатысты патшалықтың саясаты қазақ халқының қажеттіліктерін ескермеді және қазақтардың мәдениетін

көтеру мақсатын қарастырмады. Бірақ сол кезде Қазақстан аумағында жұмыс істеген миссионерлер арасында қазақ халқының мұқтажықтары мен армандарын түсінген орыс зиялыларының үздік өкілдері де болды. Қазақтардың шоқынуды бойынша зорлық-зомбылық іс-шараларын өткізу саясаты, сондай-ақ патша әкімшілігінің қазақ балаларын өз ана тілдерінде оқытудан бас тартуы орыс прогрессивті педагогикалық ойымен айыпталды. Оның өкілдері ана тілі мен ұлттық мәдениетті әр ұлттың құнды қазынасы деп санап отырып, ұлттық ерекшеліктерге қол сұғуға қатты қарсы болды. «Язык инородцев, - деп жазды орыс прогрессивті педагогикалық ойының өкілдерінің бірі Н. А. Корф, - – должен найти место в русской инородческой школе, поскольку он не помешает изучению ими русского языка Песни и исторические рассказы, должны напоминать инородцам о преданиях их национальности для того, чтобы национальное чувство их было вне всякой опасности в русской школе, которая явилась бы в глазах инородцев учреждением, воспитывающим детей в уважении ко всякой национальности и обучающим русскому языку как таковому, без которого невозможно обойтись инородцам, живущим в России, и который со многими может соперничать в богатстве и красоте»[1, б. 314].

Қазақ халқы арасындағы наразылықтың өсуі, прогрессивті орыс және қазақ зиялыларының талаптары патша үкіметін 19 ғасырдың 80-ші жылдары қазақ тілін мемлекеттік іс жүргізуге және ана тілі ретінде қазақ мектептеріне енгізуге мәжбүр етті.

Қазақ тілінің дамуындағы келесі күрделі кезең 20 ғасырдың 20-30 жылдарында түркі тілдерінің «латындандырылуы» болды, оның төңірегіндегі пікірталас араб әліпбиінен заңнамалық түрде бас тартуға алып келді, бұл өз кезегінде қазақ халқының ата-бабаларының рухани – тарихи құндылықтары-араб мәдениетінің шығармаларымен ажырауына және бұрын араб графикасын пайдаланған басқа түркі тілдес халықтардың тілдерімен байланысын жоғалтуға әкеп соқты.

1929 жылы латын графикасына көшуге байланысты жазбаша қазақ тілі мен аударма ісін дамытудағы қиындықтар туралы қазақ тілінің дамуы мен тазалығы үшін күресте өз нанымдарын белсенді қорғаған қазақ ғалым-филологы А.Байтұрсынов ескертті. Латын және араб тілдерінің кемшіліктері мен артықшылықтарын салыстыра отырып, ол қазақ жазуын латын әліпбиіне аударуға қарсы болды, ол ұлтшылдық үшін айыпталып, қуғын-сүргінге ұшырап, атылды. А. Байтұрсынов, Сталиндік террорға ұшыраған қазақ зиялыларының басқа да өкілдері сияқты, кейінгі ұрпаққа ұлттық жазу жүйесі, түркі тілдері лингвистикасы бойынша ғылыми терминологияны жасау, әдебиеттану мен тіл білімі бойынша бірқатар еңбектер- «Тіл – тілдесу құралы», «Әдебиет теориясы», «Қырық мысал» және т. б. ғылыми әдеби – тілдік мұра қалдырды.

Араб тілінің Азия мен Шығыс халықтары үшін маңызын түсінген басқа да ірі лингвист ғалымдар түркі тілдерінің 20-шы жылдардың екінші жартысында латын әліпбиіне көшуіне қарсы дәлелдер келтірді. Сол кезде Шығыс мәдениеттері мен тілдерін зерттеу жөніндегі комиссияның құрамына кіретін танымал лингвистер, филологтар (Л.И.Жирков, Н.Ф. Яковлев) араб әліпбиін түркі тілдері дамуының негізі ретінде пайдаланудың ұтымдылығы туралы пікір білдірді [2, б. 226]. Н.Ф.Яковлев ұқсас пікірді ұстанды, ол графиканы ауыстыру мәселесінің қоғамдық-саяси сипатын және әр ұлттың барлық таптық, мәдени және тілдік ерекшеліктерін ескеру қажеттілігін атап өтті. 1921-23 жылдары «За марксистское языкознание» (1931) жинағында Орта Азия халықтарының этнографиялық және тарихи қауымдастығын зерттеу жөніндегі ғылыми комиссиялардың жұмысы жүргізілген танымал ғалым, лингвист Е.Д. Поливанов түркі тілдерін реформалаудың саяси маңыздылығына назар аударып отырып, еліміздің бірқатар республикаларында араб жазуынан латын графикасына көшудің даулы аспектілеріне назар аударды[3, б. 240-243]. Алайда ғалымдардың бұл уәждерін ХХ ғасырдың 20-30 жылдарындағы түркі халықтары арасындағы КСРО-ның тіл саясатын реформалаушылар ескермеген.

1940 жылы қазақ тілінің графикасы қайтадан орыс графикасының пайдасына өзгерістерге ұшырады. Сол кезде 1929 жылғы реформаның қателігі байқалды. Кириллица алфавитін қазақ тіліне енгізумен бірге орыс тілінің соңғы терминологиясына әсері күшейе түсті.

30-жылдардың басында КСРО аумағында барлық жерде жүргізілген халықты «коренизация» саясаты ұлттық тілдердің мәртебесін қолдаудың оң бағыты болды. Қазақ тілін білетін мамандар үшін жеңілдіктер енгізілді, қазақ тіліндегі мекемелер мен ұйымдардың атаулары пайдаланылды. Ол кезде бұл басқа ұлт өкілдерінің (немістер, орыстар, украиндар) республиканың байырғы этносының тілін үйренуге деген қызығушылығын тудырды.

Қазақстанның басқа этностары өкілдерінің қазақ халқының тілін үйренуі де ана тілін дамытуды көздейтін «коренизация» саясатының негізінде жатты. Қазақ тілімен қатар қазақстанның басқа халықтарының (ұйғыр, кәріс, неміс, өзбек және т.б.) ұлттық тілдері де дамыды [4].

Терминологияны әзірлеу, әдеби, ресми және ғылыми қазақ тілін дамыту жөніндегі орасан зор жұмыстың куәсі ретінде Ш.Әлжановтың «Пять лет борьбы и строительства первого казахского национального вуза» (1934 ж.) баяндамасынан үзінді келтіруге болады, онда ол: «...нам приходится проводить коренизацию при отсутствии учебников на казахском языке» [4, б. 28-29].

«Ренессанстың» қысқа кезеңі ішінде қазақ тілінің дамуында, оның ғылыми терминологиясында қол жеткізілген жетістіктер тек мемлекеттік салада ғана емес, әлеуметтік қарым-қатынас саласында да орыс тілінің басым бағытына бет бұрды. Осылайша, қазақ халқының шыдамды тілі өз жолында көптеген қиыншылықтарға тап болды.

Тілдің педагогикалық тұжырымдамасы үйлесімді дамыған тұлғаны қалыптастырудағы ана тілінің рөлін сөзсіз мойындайды. Педагогика, этнопсихология, этнология және басқа гуманитарлық ғылымдар тілді жеке тұлғаның этникалық сәйкестілік факторы ретінде қарастырады.

Педагогиканың аса көрнекті классиктерінің, әлемнің ұлы ағартушыларының ана тіліне деген қарым-қатынасы жас ұрпақ үшін үлгі болып келді және солай бола бермек. Я. А. Коменскийдің ана тілі туралы сөздері барлық уақытта да өзекті: «Пусть всякому народу все передается на родном языке».

Ежелгі заманнан бері қазақ халқының рухани-адамгершілік құндылықтар жүйесіне «Атамекен» - ата - бабалар жері, «Ел жұрт» - туған халық деген қасиетті ұғымдармен қатар «ана тіл» ұғымы да еніп келеді. Қазақ халық педагогикасында ежелден «Тіл ашар» деп аталатын салт бар. Рәсімді баланың ата-анасы оның алғашқы келісілген сөзіне орай орындайды. Отбасылық мерекеге туыстар, достар, балалар шақырылады, шешендік өнерінде ойындар мен жарыстар ұйымдастырылады. Осылайша қазақ халқы балаларды ана тіліне құрметпен тәрбиелейді.

Бүгінгі таңда Республиканың тәуелсіздігі мен егемендігінің 30 жылдығына орай М. О. Әуезовтің 1957 жылғы Қазақстан жастарына үндеуін келтіруге болады: «Біздің көп ұлтты, көп тілді елімізде тарихи факт болып табылады, орыс студенттері мен студенттері өздері өмір сүріп жатқан халықтың тілін, тарихы мен мәдениетін білуі тиіс. Егер сіз Қазақстанда құрылған мәдени байлыққа қызығушылық танытпасаңыз, күнә болады... егер сіз халықтар достығын нығайтып, тереңдеткіңіз келсе, Сіз қазақ тілі мен қазақ халқының тарихын білуіңіз керек» [5].

Қазақстанда мемлекеттік тілді дамытудың қазіргі заманғы болмысы қазақ тілінің латын графикасына кезең-кезеңімен көшуімен байланысты. 2017 жылы қазақ тілі әліпбиін 2025 жылға дейін латын графикасына кезең-кезеңімен көшіру туралы жарлыққа қол қойылды. Бұл мемлекеттік тілді дамытудағы стратегиялық реформа көп уақытты және басқа түркі тілдес елдердің тәжірибесін мұқият зерделеуді талап етеді. Еліміздің Президенті Қ.Тоқаев бұл жөнінде былай деді: «Жаңа әліпби құру – оңай мәселе емес екенін ұмытпаған жөн. Жаңа графиканы әзірлеуді бір күнде, тіпті бір жылда аяқтау мүмкін емес. Бұл мәселеде асығыс болу біздің барлық мәдениетімізге және тарихи бірегейлігімізге зиян тигізуі мүмкін» [6].

Осы өзекті мәселенің төңірегінде саясатта да, ғылыми әлемде де, республиканың көпұлтты тұрғындары арасында да көптеген пікірталастар туындайды. Тіл саласындағы сарапшылар қазақ әліпбиінің латын графикасына көшуінің артықшылықтарын бағалайды. Олардың бірі ретінде жаһандану және әлемдік кеңістікке интеграциялану жағдайында латын әліпбиіне көшу ағылшын тілінің әлемдік коммуникация тілі ретінде тиімді игерілуіне ықпал етеді деп саналады.

Латын графикасына көшуге байланысты мемлекеттік тілді реформалаудың күшейіп келе жатқан үрдісімен қатар, қазақ тілін мемлекеттік тіл ретінде, орыс тілін ұлтаралық қатынас тілі ретінде және ағылшын тілін әлемдік кеңістікке ойдағыдай кірігу факторы ретінде дамытуды көздейтін үштілділік саясаты жұмыс істейді.

Пайдаланылған әдебиеттер тізімі:

1. Корф Н.А. Русская начальная школа, 1870. – 314б.
2. Жирков Л.К. К реформе алфавитов восточных народностей (опыт графического анализа алфавитов) //Новый Восток.-1925.-№10-11.- 226 б.

3. Яковлев Н. Проблемы национальной письменности восточных народов СССР // *Новый Восток*. - 1925. - №10 - 11. - 240 – 243б.

4. Альжанов Ш. Пять лет борьбы и строительства первого казахского национального вуза // *Просвещение национальностей*. - 1934. - № 3. – 26-31б.

5. Ауэзов М.О. Вселяющим надежду потомкам- доброе напутствие // *Лениншіл жас*, 1957, 11 декабря.

6. <https://kursiv.kz/news/obschestvo/2020-11/tokaev-dal-poruchenie-po-vvedeniyu-latinicy>

Мухтарова А.Т.

ИСТОРИЧЕСКИЙ ЭКСКУРС И СОВРЕМЕННЫЕ РЕАЛИИ РАЗВИТИЯ ГОСУДАРСТВЕННОГО ЯЗЫКА В КАЗАХСТАНЕ

Аннотация. В статье раскрывается проблема развития государственного (казахского) языка в Казахстане. Автор статьи рассматривает развитие языка в разных исторических периодах. Освещено и современное состояние реформирования языковой политики в РК. Актуальность данной статьи продиктована современными реалиями поэтапного перехода казахского алфавита на латинскую графику. Знание истории развития казахского языка, трудных путей его формирования может содействовать воспитанию уважения к родному и государственному языку среди молодого поколения в Республике Казахстан.

УДК 373.51

Оспанова М.К.

Студент, ЧУ Академия «Bolashaq»
город Караганда, Республика Казахстан
ospanovamimi@gmail.com

Научный руководитель: педагог-исследователь, учитель английского языка высшей категории
КГУ «Гимназия № 45» Беляева Е.Н.

ЭЛЕКТИВНЫЙ УРОК ДЛЯ ОБУЧАЮЩИХСЯ СТАРШИХ КЛАССОВ В РАМКАХ УЛУЧШЕНИЯ КАЧЕСТВА ОБРАЗОВАТЕЛЬНОГО ПРОЦЕССА

Аннотация. Актуальность работы определяется тем, что введение элективных уроков в общеобразовательный процесс является актуальным, что определяется заинтересованностью современного выпускника в получении практико-ориентированных знаний, необходимых ему для самореализации в условиях постоянного выбора. Именно элективный урок позволяет обучающимся развить навыки устной и письменной деловой коммуникации.

Современное общество, интенсивно развиваясь, требует от человека новых качеств и умений, которые до недавнего времени не были актуально востребованы. Для реализации новых требований необходимо качественное школьное образование, удовлетворяющее потребности всех субъектов образовательного процесса.

Модернизация казахстанского образования, основанная на системно-деятельностном подходе, направлена на изменение содержания образования, эффективное внедрение в процесс образования современных технологий, ориентирована на достижение новых образовательных результатов [1, с. 160].

В настоящее время проверка сформированности этих результатов у казахстанских школьников выявила ряд недостатков. Так, ученики старших классов, имеющие хорошие знания по предметам, не так успешно могут их применить при решении практических задач [2, с. 94]. У них недостаточно сформированы умения анализировать процессы проведения исследований, интерпретировать научные факты и данные исследований, выявлять научные факты, лежащие в основе доказательств и выводов и пр. [3, с. 160].

Вопрос организации исследовательской деятельности в школе на сегодняшний день является одним из важных вопросов обучения. Требования новых стандартов образования о необходимости формировать исследовательские умения, навыки и способы деятельности ставят исследовательское обучение на первый план [4, с. 80].

В результате необходимые исследовательские умения и способы деятельности приобретают далеко не все школьники. Возможность включения в исследовательскую деятельность и обучения этому необходимому большому числу учащихся виду деятельности возникает при введении элективных курсов соответствующей направленности. Введение таких курсов требует специальной разработки и наиболее рационально это делать в старшей школе [5, с. 124].

Элективные уроки экспериментально-исследовательской направленности способствуют развитию у учащихся экспериментальных навыков и умений, позволяют приобрести опыт работы с техникой и лабораторным оборудованием, подробно познакомиться с особенностями процессов и явлений [6, с. 140]. Организация занятий на элективных курсах в виде исследовательских работ позволяет учащимся углубить и теоретические знания по школьным предметам. Это позволяет школьникам сделать осознанный выбор профиля обучения, удовлетворить свои потребности и интересы.

В рамках внутришкольного контроля (ВШК) администрация школы проводит посещение уроков учителей. Посещение уроков не должно проходить спонтанно. В школе должна осуществляться отлаженная система общего контроля. При посещении урока администрация может ставить различные цели: обширные, направленные на повышение качества учебного процесса всей школы, а также более узкие, например, изучение системы работы отдельного учителя, выявление уровня обученности отдельного класса, параллели. Уроки молодых учителей руководители посещают с целью ознакомления с системой работы, оказания им методической помощи [7, с. 58].

Посещение и анализ урока имеют большое значение и являются для руководства школы инструментом административного управления учебно-воспитательным процессом, формой методической работы с учителем, источником информации об уровне подготовки учеников и их воспитанности [8, с. 11]. Для учителя – это способ изучения и заимствования передового педагогического опыта, средство совершенствования педагогического мастерства, развития творческого подхода к организации образовательно-воспитательного процесса, раскрытия личностных и профессиональных возможностей, метод стимулирования самообразования через формирование осознанного отношения к педагогической деятельности (самокритики).

Посещению урока должна предшествовать тщательная подготовка. С этой целью изучается классный журнал, успеваемость учащихся по данному предмету, перечень тем, которые изучались на предыдущих уроках, регулярность и своевременность оценки знаний учащихся, прохождение программы, способы контроля знаний, объективность выставленных оценок, проводится проверка рабочих тетрадей.

На основании анализа изученных материалов и в соответствии с планом ВШК, ставится определенная цель посещения урока. Например, проверяющим могут быть поставлены следующие цели:

- Определить эффективность форм и методов обучения, применяемых учителем;
- Контроль качества преподавания предмета;
- Контроль качества полученных знаний обучающимися;
- Изучить методы работы молодого (нового) учителя;
- Оказать методическую помощь учителю;
- Изучить эффективность методов обучения, применяемых учителем на уроке, для реализации межпредметных связей;
- Изучить работу учителя по формированию метапредметных компетенций;
- Определить пробелы и типичные недостатки в знаниях обучающихся, установить причины;
- Изучить объективность оценивания обучающихся;
- Изучить формы, методы и приемы реализации учителем индивидуального и дифференцированного подхода на разных этапах урока.

По итогам посещения урока, в соответствии с поставленной целью составляется анализ посещенного урока. В ходе анализа урока необходимо обратить внимание на организацию учителем следующих этапов урока [9, с. 71]:

- 1) Организационный момент, мотивирование учащихся на совместную деятельность на уроке, постановка целей урока.
- 2) Проверка домашнего задания.

- 3) Повторение пройденного материала.
- 4) Изложение нового материала
- 5) Закрепление пройденного материала
- 6) Степень усвоения нового материала. Степень овладения практическими умениями и навыками.

- 7) Преподнесение домашнего задания
- 8) Подведение итогов урока.
- 9) Рефлексия учебной деятельности на уроке.

По итогам анализа посещенного урока проверяющий делает выводы и составляет рекомендации для учителя.

Предложения, рекомендации должны ориентировать педагога на:

- усовершенствование структуры, содержания и организации урока;
- осуществление индивидуализации и дифференциации обучения;
- внедрение новых образовательных технологий обучения;
- реализацию воспитательного потенциала учебного предмета;
- изучение и внедрение передового педагогического опыта;
- анализ методической литературы;
- моделирование собственной творческой лаборатории и др.

Анализ урока и правильное использование его результатов администрацией школы и педагогами играют важную роль в совершенствовании учебно-воспитательного процесса, способствуют повышению качества образования. Так, в апреле 2021 года мы провели элективный урок на тему «Академический стиль письма».

В ходе элективного урока создавались условия для: формирования у учащихся умения заниматься исследовательской деятельностью, развивать логическое мышление, решать проблемные задачи, аргументировано высказывать свою точку зрения, у обучающихся сформировано представление о том, что наличие огромного количества прав предполагает выполнение и обязанностей.

В классе доброжелательная, творческая атмосфера. Отношение учащихся к учебной деятельности на данном уроке – положительное. Дети активные. Очень хорошо идёт взаимосвязь учителя и учеников, они дают полные ответы на вопросы, на элективном уроке участвовал весь класс, ребята эмоционально раскрепощены, идут на контакт, через беседу учителя.

Обучающиеся оценили элективный урок на отлично. По их мнению, урок был познавателен и интересен.

Важно отметить, что разработанный элективный урок создаст условия для развития творческих способностей, умения работать в группе, выступать и отстаивать свою точку зрения; научит школьников определять факторы среды, которые влияют на различные адаптивные признаки организма, и обосновывать последствия этого воздействия.

Список использованных источников:

1. Каспржак А.Г. Проблема выбора: элективные курсы в школе. – М.: Новая школа, 2014. – 160 с.
2. Кашилев С.С., Глазачев С. Н. Педагогическая диагностика культуры учащихся. – М.: Горизонт, 2020. – 94 с.
3. Комиссаров Б.Д. Методологические проблемы школьного образования. – М.: Просвещение, 2016. – 160 с.
4. Ладыгина-Котс Н.Н. Предпосылки человеческого мышления. – М.: Изд «Наука», 2015. – 80 с.
5. Беднарская Л.Д. «Анализ текста. Теория и практика»: программа элективного курса. 10-11 кл. // Рус. яз. в школе. – 2016. - №3. – С.124
6. Булатова Л.П. Практическая стилистика: программа элективного курса для старших классов / Л.П. Булатова // Сборник программ элект. курсов. Филологический и худож.-эстетический блок. Вып.12. – Краснодар, 2016. – С. 140
7. Воробьев В. Русский язык в диалоге культур: элективный курс для уч-ся 10-11 кл. гуманитарн. профиля / В. Воробьев // Шк. планир. – 2015. - № 1. – С. 58

8. Кожкин Ю.А. Практикум по праву: К учебнику Е.А.Певцовой Право: Основы правовой культуры: учебник для I класса общеобразовательных учреждений: В 2-х . – М.: ООО «ТИД «Русское слово – РС», 2017

9. Никитин А.Ф. Школьный юридический словарь. – М.: Дрофа, 2014

Оспанова М.К.

БІЛІМ БЕРУ ПРОЦЕСІНІҢ САПАСЫН ЖАҚСARTУ ШЕҢБЕРІНДЕ ЖОҒАРЫ СЫНЫП ОҚУШЫЛАРЫНА АРНАЛҒАН ЭЛЕКТИВТІ САБАҚ

Аңдатпа. Жұмыстың өзектілігі элективті сабақтарды жалпы білім беру процесіне енгізу өзекті болып табылатындығымен анықталады, бұл қазіргі түлектің тұрақты таңдау жағдайында өзін-өзі жүзеге асыру үшін қажетті тәжірибеге бағытталған білім алуға деген қызығушылығымен анықталады. Бұл студенттерге ауызша және жазбаша іскерлік қарым-қатынас дағдыларын дамытуға мүмкіндік беретін элективті сабақ.

УДК 81-139

Оспанова Р.Ж.

Магистрант, Академии «Bolashaq»
город Караганда, Республика Казахстан
r.ospanova1998@mail.ru

Научный руководитель: к.ф.н., профессор Ибраева Б.М.

ПРИМЕНЕНИЕ ТЕХНОЛОГИИ CLIL НА УРОКАХ ЕМЦ (ЕСТЕСТВЕННОГО-БИОЛОГИЧЕСКОГО ЦИКЛА)

Аннотация. Предметно-языковое интегрированное обучение (CLIL) в настоящее время внедряется в учебные планы разных стран. Данная статья посвящена проблеме построения процесса обучения с использованием различных методик технологии CLIL, показаны основные направления работы преподавателя по развитию знаний английского языка обучающихся на уроках ЕМЦ. Обоснованы успешные виды деятельности, направленные на развитие определенных навыков. Отображена необходимость в поддержке обучающихся и их развитии в современном глобальном мире.

Развитие в современном мире глобальной или мировой гражданской ответственности позволяет человеческому сообществу выйти за рамки политических границ. Несмотря на географическое расположение места проживания люди стремятся к общению, коммуникации, нахождению необходимой информации о том или ином факте, событии и т. д. В организациях образования в программе появляются дисциплины, преподаваемые на английском языке. Возникает вопрос о технологии преподавания данных дисциплин. Одной из таких технологий является CLIL (Content and Language Integrated Learning) [1]

CLIL означает Content and Language Integrated Learning - интегрирование преподавания иностранного языка и других учебных дисциплин. CLIL состоит из четырех С:

– CONTENT (Содержание) – это знания, умения, навыки предметной области, которые прогрессируют;

– COMMUNICATION (Общение) – это умение пользоваться иностранным языком при обучении;

– COGNITION (Познание) – это развитие познавательных и мыслительных способностей, которые формируют общие представления (конкретное или абстрактное);

– CULTURE (Культура) – это представление себя как части культуры, а также принятия альтернативных культур.

CLIL – это своеобразный термин, объединяющий целый ряд подходов, которые применяются в различных образовательных контекстах. Существует целый ряд терминов, описывающих различные способы внедрения CLIL, например: полное языковое погружение, частичное языковое погружение, «языковой ливень» и т. д. [2].

Компоненты занятий с использованием технологии CLIL рассматриваются различными авторами Dalton-Puffer С., Cenoz J., Genesee, F., Gorter D. и др. При планировании занятий придерживаемся точки зрения Д. Койла [3].

Для построения занятия с использованием технологии CLIL следует предусмотреть интегративное планирование, используя различные принципы. Занятие должно быть построено с целью развития знаний, умений и навыков и должно иметь определенное содержание (content). На занятии английский язык должен использоваться как для обучения, так и для общения (communication). Развитие способностей может происходить как от частного к общему, так и от общего к частному, но при этом обязательно происходит познание (cognition). Немаловажным принципом является культура (culture). Ученик должен позиционировать себя как глобальный гражданин, а это значит, что у него должно происходить осознание других культур, должны развиваться межкультурные связи [1].

Говоря о развитии у обучающихся глобального гражданства, подразумеваем знакомство с другими культурами в процессе обучения. Оно должно происходить за счет развития лексико-грамматического аппарата. Через определенное время ученики способны свободно беседовать на английском языке и отвечать на поставленные вопросы точно также, как если бы это было на родном языке.

Например, обучение учеников по предмету биологий на английском языке должно происходить благодаря использованию письма (writing), аудирования (listening), чтения (reading), говорения (speaking). Преподаватели, совместно с обучающимися, обсуждают изучаемый материал, анализируют его, проводят коррекционную работу. При использовании на занятиях CLIL у обучающихся происходит развитие критического мышления, что должно способствовать лучшему усвоению изучаемого материала. Осознавая данный факт, следует раскрыть основные этапы, которые должно содержать занятие, построенное по технологии CLIL, в зависимости от содержания обучения.

Во-первых, новые знания должны строиться на предшествующих знаниях и преподаватель, понимая это, организует процесс обучения через предоставления новых материалов или введения новой информации (rich Input), которые основываются на знаниях преподавателя. Он в ответе за значимость данной информации, ее подлинность и дифференцированность. Материал на английском языке должен вызвать у обучающихся потребность в связывании новых знаний с уже имеющимися. Ученики должны быть мотивированными на раскрытие своих знаний, передачи своего опыта другим членам образовательного процесса, высказывании своей точки зрения на изучаемые процессы. С этой целью на занятии в большом объеме должны быть использованы активные формы обучения: работа с Интернет-ресурсами, интерактивные онлайн-программами и другие мотивирующие и активизирующие иллюстративные материалы на изучаемом языке. Правильно использованные ресурсы позволяют ставить перед обучающимися более сложные задачи для развития творческого мышления. Они способны в процессе обучения делать выводы на английском языке. Тем самым преподаватель добивается желаемого результата.

Следующим шагом будет использование биологические или химические сайты на английском языке, позволяющих вести самостоятельное, дифференцированное и опережающее обучение. Однако, следует помнить, что преподаватель является «языковым» образцом. Ему необходимо объяснять материал по биологиям на английском языке, обучая при этом обучающихся анализировать и интерпретировать результаты исследования, просмотренный видеоматериал, собственные ответы и ответы других студентов. Таким образом, происходит вербализация процессов мышления высокого порядка, развитие критического мышления.

Для расширения возможности образовательного процесса и продвижения визуальной грамотности на занятиях следует использовать материал с визуальным сопровождением (диаграммы, схемы и др.), что позволит понять глубже содержание темы по биологии или химии на английском языке за счет иллюстраций и разбора сложных вопросов. Учитывая индивидуальные особенности развития обучающихся, следует во время занятия проводить переключение с одного формата работы на другой. Например, используя текстовую информацию, следует построить график или диаграмму и наоборот, провести переключение с родного языка на английский, стимулируя при этом изучение как учебного предмета, так и второго языка. Преподаватель должен выступать «корректором» знаний обучающихся. Он должен систематически, с целью успешного обучения проводить обратную связь (feedback), предоставляя возможность студентам исправить допущенные ошибки [5].

Во-вторых, преподавателю следует понимать, что обучающиеся должным образом осваивают новый материал, справляются с поставленными задачами и достигают целей обучения. Иногда студенту довольно сложно выполнить задания и достичь при этом целей

обучения, которые находятся за пределами его возможностей. С этой целью следует организовать поддержку обучающихся со стороны, т. е. скаффолдинг (scaffolding). Скаффолдинг позволяет снизить когнитивную и лингвистическую нагрузку, тем самым способствует ускорению понимания содержания представленного материала на английском языке. Для решения поставленных задач можно использовать соответствующие структурированные поддержки. Для развития языковых целей следует предоставлять терминологию, фразы, словосочетания необходимые для выполнения поставленных перед обучающимися задач на английском языке. Используя поддерживающий языковой продукт, студенты смогут делать выводы и анализировать материал, тем самым чаще проводить рефлексию (reflection) и повысить качество успеваемости. Преподаватель должен при выборе вопросов для учащихся ориентироваться на те задания, которые смогут позволить студентам легко понять суть, даже не имея полного понимания текстовой информации. Задания следует построить таким образом, чтобы обучающиеся смогли выразить свои мысли, получить удовлетворение от проведенного вида деятельности и наблюдать свой прогресс в обучении, проявить естественное любопытство и желание дальше продолжать обучение [1].

В-третьих, мы придерживаемся гипотезы М. Лонга [1], который предполагает, что овладение языком происходит при взаимодействии. Обратная связь, полученная во время беседы, способствует межъязыковому развитию, потому что во время такого взаимодействия происходит использование студентами своего внутреннего резерва, избирательного внимания и имеющихся способностей при выдаче результата или ответа на поставленную задачу.

Методики технологии CLIL успешно интегрируют содержание предмета, предметную лексику и английский язык, тем самым повышая мотивацию к изучению иностранного языка. Можно утверждать, что, решая конкретные коммуникативные задачи на занятиях по биологиям, происходит изучение английского языка естественным путем. Следует отметить необходимость в развитии не только обучающихся, но и самих преподавателей. Уроки, разработанные по технологии CLIL, требуют большего времени на подготовку и развития сотрудничества среди коллег в школьном коллективе и между коллегами разных организаций образования.

Список использованных источников:

1. Бикбулатов Р. Р., Нурсултанова К. А., Еремеева Г. Р. Применение технологии CLIL на уроках химии на английском языке для развития лексико-грамматического аппарата // *Фундаментальные научные исследования как фактор обеспечения конкурентоспособности общества и государства: сборник научных трудов по материалам Международной научно-практической конференции 10 апреля 2020г.: Белгород: ООО Агентство перспективных научных исследований (АПНИ), 2020. URL: <https://apni.ru/article/571-primeneniie-tekhnologii-clil-na-urokakh-khimii>*

2. *Интегрированное обучение английскому языку и учебным предметам ЕМЦ (информатика, физика, химия, биология, естествознание). Учебно-методическое пособие. – Астана: НАО имени И. Алтынсарина, 2016. – 111 с.*

3. Coyle D. *Developing CLIL: Towards a theory of practice. In: CLIL in Catalonia. From Theory to Practice. APAC Monographs 6. 2005. С. 5–29.*

4. Dalton-Puffer C. *Content and Language Integrated Learning: From Practice to Principles? // Annual Review of Applied Linguistics, 31. 2011. С. 182–204.*

5. Ranta L., Lyster R. *A cognitive approach to improving immersion students' oral language abilities: The awareness-practice-feedback sequence. In DeKeyser, R. (Ed.) // Practice in a second language: Perspectives from applied linguistics and cognitive psychology. 2007. С. 141–160.*

Оспанова Р.Ж.

ЖБЦ САБАҚТАРЫНДА CLIL ТЕХНОЛОГИЯСЫН ҚОЛДАНУ (ЖАРЫТЫЛЫСТАНУ-БИОЛОГИЯЛЫҚ ЦИКЛ)

Аңдатпа. Пәндік-тілдік кіріктірілген оқыту (CLIL) қазіргі уақытта түрлі елдердің оқу жоспарларына енгізілуде. Бұл мақала CLIL технологиясының әртүрлі әдістерін қолдана отырып, оқу процесін құру мәселесіне арналған, ЖМЦ сабақтарында оқушылардың ағылшын тілін білуін дамыту бойынша оқытушының жұмысының негізгі бағыттары көрсетілген. Белгілі бір дағдыларды дамытуға бағытталған қызметтің сәтті түрлері негізделген. Білім алушыларды қолдау және олардың қазіргі жаһандық әлемде дамуы қажеттілігі көрсетілген.

Охан А.З.

«Bolashaq» Академиясының 4-курс студенті
Қазақстан Республикасы, Қарағанды қаласы
aktotyzakeria@gmail.com

Ғылыми жетекші: Г.Ғ.М., аға оқытушы Толуспаева Д.Ж.

ИНТЕРНЕТ АҒЫЛШЫН ТІЛІ САБАҒЫН ҰЙЫМДАСТЫРУДЫҢ ҚАЙНАР КӨЗІ РЕТІНДЕ

Аңдатпа. Қазіргі уақытта ақпараттық технологиялардың қарқынды дамуы шарықтау шегіне жеткен кезде, шет тілін оқытуда компьютерлік оқыту факторын елеусіз қалдыруға болмайды. Шын мәнінде, қазіргі уақытта кез-келген маманды даярлаудың ажырамас сапасы ақпаратпен жұмыс істеу, яғни әлемнің түкпір-түкпірінен келетін ақпараттың үлкен көлемін талдау және ең маңыздысын таңдау мүмкіндігі болып табылады. Ішкі істер органдарының қызметкерлері үшін ақпаратты жинау, бағалау және талдау қабілеті негізгі дағдылардың бірі болып табылатыны даусыз, егер оған кем дегенде бір шет тілін сауатты меңгеру қосылса, маманның құндылығы бірден арттыру.

Шет тілін оқытуда интернетті қолданудың көптеген нұсқаларының бірі-Желіде орналастырылған лексикалық ойындарды қолдану. Интернетте орналастырылған лексикалық ойындарға тілдік лексикалық ойындардың барлық қасиеттері тән екенін атап өткен жөн. Оларды жіктеу туралы да айтуға болады. Дегенмен, лексикалық интернет ойындарын жіктеудің басты белгісі өзін-өзі көрсетеді: көптеген сайттар лексикалық интернет ойындарының арасында Басып шығарылатын Ойындар деп аталады (басып шығаруға болатын және бос емес жерлерде қолдануға болатын ойындар-іh таратылым ретінде) және интерактивті ойындар (интерактивті ойындар). Сонымен қатар, басып шығарылатын ойындар көбінесе кроссвордтар, Сканвордтар және т.б. сияқты таза лексикалық ойындарды қамтиды. интерактивті ойындарға келетін болсақ, олар, әдетте, диалогтық және монологиялық сөйлеу дағдыларын қалыптастыруға бағытталған әртүрлі лек-сико-коммуникативті ойындарды қамтиды. Әрине, көптеген лексикалық интернет ойындарының негізінде баспа материалдарын жасауға болады, дегенмен олардың оқу әлеуеті біршама төмен болады. Материалдары Ресей Федерациясының Ішкі істер министрлігінің Санкт-Петербург уни-верситетінде ағылшын тілі сабақтарында белсенді қолданылатын интернет-ресурстардың мысалдарымен кестені зерттеу арқылы танысуға болады. 1.

Шет тілі мұғалімінің жұмысына жақсы көмек-әртүрлі тапсырмаларды әзірлеуге қызмет ететін көптеген компьютерлік бағдарламалар. Бүгінгі таңда ең танымал бағдарламалардың бірі- Filamentality бағдарламасы ([http:// keith stanger. com/filamentality. html](http://keithstanger.com/filamentality.html)), ол онлайн режимінде 5 жұмыс түрін жасауға көмектеседі. Filamentality көмегімен дайындалуға болатын барлық тапсырмалар интернет - ресурстарға тақырыптық сілтемелер болып табылады. Тапсырмалар күрделілік деңгейіне байланысты, аннотацияланған сілтемелер тізіміне негізделген тақырыпты зерттеуден бастап, рөлдік ойын немесе веб-квест элементтері бар проблемалық тапсырмаларға дейін. Педагогикадағы Веб-квест-рөлдік ойын элементтері бар проблемалық тапсырма, оны орындау үшін Интернеттің ақпараттық ресурстары қолданылады. Веб-квест оқушылардың дамуына бағытталған

Қазіргі әлем үнемі дамуда, жаһандану, компьютерлендіру сияқты процестер жүріп жатыр. Сондай-ақ, ХХІ ғасырда Шет тілдері үлкен рөл атқара бастады. Шет тілін білу әлемдік мәдениетке қосылуға мүмкіндік береді, тұтас мемлекеттер арасындағы қатынастардың дамуына ықпал етеді, сондай-ақ Интернет желісі ресурстарының әлеуетін толық көлемде пайдалануға мүмкіндік береді [2; 4; 8].

Білім беру саласына инновациялық, Интерактивтік әдістер мен оқыту нысандары сияқты жаңа технологиялар енгізілді. Қазіргі білім беруде мультимедиялық технологияларды, жаңа компьютерлерді, лингафондық кабинеттерді, Интернетті және басқа да заманауи техникалық оқыту құралдарын пайдалану мүмкін болды. Сондықтан шет тілін оқытуда ақпараттық-коммуникациялық технологияларды (АКТ) пайдалану әдістемесін дамыту қажеттілігі туындайды. Жаңа ақпараттық педагогикалық технологиялар оқу процесінің ажырамас бөлігіне айналууда. Шет тілі сабақтарында интернет мүмкіндіктерін пайдалану-жаңа тәсілдер мен стандартты емес шешімдерді талап ететін Әдістемедегі өзекті бағыт [5]. Оқушылар бастайды, ерекше ойлау, пайда болуына байланысты жаңа технологиялар оларда байқалады

мотивациясын арттыруға өз оқыту. Олар қазіргі қоғамдағы кез-келген адамның болашағы үшін болашақ болашағын түсініп, шет тіліне жаңа көзқараспен қарай бастайды.

Қазіргі уақытта интернет көздері мұғалімнің де, оқушының да жалпы ақпараттық мәдениетінің бөлігі болып табылады. Интернет ынталандырады, әр оқушының жеке белсенділік аймағын кеңейтеді, бір сабақ кезінде сапалы материалды беру жылдамдығын арттырады.

Интернетті білімге интеграциялау мәселесі, оны шет тілдерін оқытуда қолдану өте өзекті, өйткені Интернетті шет тілін оқыту құралы ретінде пайдалану кезінде оқыту мен тәрбиелеудің көптеген мақсаттары мен міндеттері әлдеқайда жақсы жүзеге асырылады [1].

Мысалы, шет тілдеріндегі аудиожазбалар студенттерге оқытылатын тілді құлақпен қабылдауға көмектеседі. Бұл тілдің фонетикалық ерекшеліктерін түсінуге және алған білімдерін өз сөзінде қолдануға мүмкіндік береді. Оқушылар өз ойларын шет тілінде дұрыс және сауатты жеткізе бастайды. Олар өздерінің дұрыс айтылмауына байланысты шетелдік азаматтармен байланысудан қорқуды тоқтатады, басқа елдерге қуана-қуана барады.

Интернет көздерін білім беру үшін қажетті әртүрлі мақсаттарда пайдалануға болады. Ғаламдық Интернет оқушылар мен мұғалімдерге қажетті кез-келген ақпаратты алуға жағдай жасайды. Сонымен қатар, оқушылар интернетте өткізілетін түрлі конкурстар мен олимпиадаларға қатыса алады. Айта кету керек, енді бұл іс-шараларға тек мемлекеттік деңгейде ғана емес, сонымен қатар әлемдік деңгейде де қатысу мүмкін болды [3]. Өйткені, бүгінде шет тілін меңгерген және іздеу жүйесімен оңай араласатын студент кез-келген форумда, Сайтта және т. б. қауіпсіз тіркеле алады. Ақпараттық электрондық ресурстар дыбыстық, мультимедиялық, графикалық, мәтіндік болып бөлінеді.

Тілді меңгерудің тағы бір жаңа әдісі - "телекөпір", бұл бірнеше Тараптар арасындағы қашықтықтан бейне хабарлама [6]. Әрине, бұл байланыс әдісін интернетсіз жүзеге асыру мүмкін емес. Әр түрлі елдердің студенттері арасында тікелей эфир өткізіледі, онда олар оңай сөйлесе алады, осылайша жаңа адамдармен танысып қана қоймай, басқа елдің тілі мен мәдениетін үйренеді. Осының салдарынан білім алушыларда тілін белсенді білетін жаңа елден достары пайда болады. Ол егжей-тегжейлі біле алады, тіпті оны қызықтыратын жерлерді немесе жай фотода бұрыннан көрген және сол жерге баруды армандаған жерді көре алады. Бұл әдіс тіл үйренуге деген ынтаны арттырады. Бейне хабарлама шет тілі емтиханына дайындықта да нәтижелі болуы мүмкін, сіз үлкен қаржы жұмсамай, басқа елден интернеттен қызықты сұхбаттасушыны таба аласыз. Осылайша студент шетелдік сөйлеуді тыңдап, жаңа сөздерді үйренеді.

Ғалымдар интернетті қолданудың орындылығы Ақпараттық технологиялар студенттердің ақпараттық қоғамдағы қажеттіліктерін қанағаттандыратын шет тілін үйренудің уақыт пен қаржы тұрғысынан үнемді әдісін қамтамасыз ететіндігімен байланысты деп санайды. Веб-ресурстар шет тілін үйренушілерге тәулігіне 24 сағатқа дейін ана тілдерімен үнемі байланыста болуға мүмкіндік береді, осылайша оқушыны шет тілін белсенді қолданудың тұрақты процесіне енгізеді, сонымен қатар оған оқу уақыты мен орнын, оның нұсқаларын, түрлерін және тіпті мұғалімді, ана тілін таңдауға мүмкіндік береді. оқушының қажеттіліктеріне байланысты.

Белгілі американдық ғалым Дэвид Кристал өзінің "Тіл және Интернет" атты жарияланымында шет тілдерін оқытуда интернетті қолданудың орындылығының бірнеше себептерін анықтайды [7]. Оның айтуынша, бір себеп-интернеттегі қарым-қатынастың лингвистикалық табиғаты тілдік оқуды жақсарту үшін қажет. Шет тілдерін оқытуда интернетті қолданудың тиімділігінің тағы бір себебі, ғалымның пікірінше, веб-ресурстар жазбаша сөйлеуді үйренуге жақсы жағдай жасайды, өйткені желілік ресурстар аудиторияны жазбаша қарым-қатынас жасауға мүмкіндік береді. Дэвид кристалдың келесі себебі-интернеттегі қарым-қатынас студенттердің тірі тілді үйренуге деген ынтасын бірнеше есе арттырады, сонымен қатар студенттердің интернетте өткізетін көп уақытына оң әсер етеді [7].

Шет тілдерін оқытуда интернет-ресурстарды қолданудың пайдасы туралы әртүрлі пікірлерді қарастыра отырып, біз шетелдік зерттеушілердің пікірлеріне жүгінеміз. Мысалы, Кембридж университетінің оқытушыларына арналған ұсыныстарда М.Варшауэр Интернет тілдік білім беру үшін компьютерлерді қолдануға ықпал ететін факторлардың бірі екенін айтады [3]. Ғалымның пікірінше, Интернеттің пайда болуымен шет тілін үйренушілер бүкіл әлемдегі басқа студенттермен немесе ана тілдерімен аз уақыт пен шығынмен сөйлесуге тамаша мүмкіндік алды. шет тілін үйренушілердің мақсатты аудиториясына тұрақты қол жетімді [3]. Нәтижесінде веб-технологияларды енгізудің басты артықшылықтарының бірі оқытушыны

Интернет арқылы көптеген оқыту ресурстарымен, материалдарымен, технологияларымен қамтамасыз ету болып табылады. Интернет арқылы мұғалімдер қазір студенттерді оқыту үшін әртүрлі материалдарды оңай ала алады, сонымен қатар Ресейде де, оқытылатын елдерде де қолданылатын шет тілін оқытудың барлық заманауи әдістерін таба алады.

Шет тілін оқытудағы интернет-ресурстардың танымалдылығын талдай отырып, біз шет тілін оқытуда интернетті пайдалану мүмкіндіктерін жіктеу және құрылымдау қажет деген қорытындыға келеміз, өйткені олар студенттердің шет тілін меңгеруде тиімділігі мен қызығушылығын қамтамасыз етеді. Шет тілін оқыту барысында АКТ қолдану мұғалімнің кәсіби өсуіне, оның "уақытпен бірге жүру" қабілетіне әсер етеді, бұл өз кезегінде оқушылардың білім сапасы мен олардың шет тілін білуінің айтарлықтай жақсаруына әсер етеді [8]. Жалпы, Интернет-ресурстарды оқытуда қолданудың бірнеше жағымды жақтарын атап өтуге болады. Сонымен, шет тілі сабағында АКТ мүмкіндік береді:

- шет тілін үйренуге тұрақты уәждемені қамтамасыз ету;
- сабақта жайлы атмосфера құру;
- оқытуды дербестендірудің жоғары дәрежесін қамтамасыз ету;
- орындалатын жұмыс көлемін арттыру және сабақта алған білім, білік, дағды көлемін арттыру;
- оқушылардың білімін бақылау сапасын жетілдіру;;
- оқу процесін тиімді жоспарлау және ұйымдастыру, сол арқылы сабақтың тиімділігін арттыру;
- түпнұсқалық материалдар құралы бойынша оқушылардың коммуникативтік құзыреттілігін қалыптастыру;
- оқушылардың әртүрлі сөздіктерге, анықтамалық жүйелерге, электронды кітапханаларға, қоймаларға және басқа да ақпараттық ресурстарға қол жеткізуін қамтамасыз ету [8].

Шет тілдерін оқытудың қазіргі заманғы әдістемесінде ағылшын тілін оқыту практикасында өзінің тиімділігін дәлелдеген ең көп таралған ресурстар бұрыннан белгілі болды. Бұл Интернет-ресурстарда әртүрлі тілдік материалдар, соның ішінде зерттелетін тілдегі әртүрлі тақырыптар бойынша мәтіндік, аудио және визуалды материалдар бар. Интернеттің іздеу жүйелері мұғалімге сабақтарда аудио, видео және мәтіндер сияқты түпнұсқалық материалдарды қолдануға, Оқытылатын тіл елінен келген авторлардың көркем әдебиеттерімен танысуға, шет тілдік мәдениетке қосылуға, көкжиегін дамытуға және сөздік қорын белсенді лексикаға теруге мүмкіндік береді [6].

Оқушылардың өзіндік жұмысы үшін қолдануға болатын интернет-қызметтердің бірнеше түрі бар:

Хотлист (тақырып бойынша тізім) - зерттелетін тақырып бойынша мәтіндері бар сайттардың өзіндік тізімі. Егер пайдаланушы оны жасағысы келсе, онда іздеу жүйесіне кілт сөзді енгізу керек.

Осы сервистерді зерттеу барысында алынған ақпаратты жинақтай отырып, оқыту қызметінде интернетті пайдалана отырып, оқытушы оны оқытудың белгілі бір кезеңінде қолданудың орындылығын, веб-технологияларды енгізудің барлық оң және теріс жақтарын нақты түсінуі қажет екенін атап өтуге болады.

Кез-келген жастағы студенттердің жас, психологиялық, жеке сипаттамаларын ескере отырып, мектеп сабақтарында және оқушылардың өзін-өзі дайындауда веб-ресурстарды қолдану тілдік ақпаратты сәтті игеруге және сөйлеу дағдыларын дамытуға, оқу процесін қызықты, жарқын, ақпараттандыруға, есте сақтаудың барлық түрлеріне және тілдік материалды қабылдаудың барлық әдістеріне әсер етеді, осылайша шет тілін оқыту процесін жеңілдетеді. мұғалім үшін де, студенттер үшін де.

Қорытындылай келе, интернет-ресурстар мен мультимедиялық құралдарды қолдану мұғалімдерге оқытуды басқаруды жетілдіруге, оқу процесінің тиімділігі мен объективтілігін арттыруға, мұғалімнің уақытын үнемдеуге, оқушылардың білім алуға деген ынтасын арттыруға, оларды шет тілдерін үйренуге қызықтыруға, өзін-өзі бақылау мен өзін-өзі жетілдіруге деген тұрақты тілекті қалыптастыруға мүмкіндік береді. оқыту нәтижелеріне оң әсер етеді. Сонымен қатар, веб-ресурстарды қолдана отырып, мұғалімдер оқушылардың бір-бірімен де, ана тілдерімен де қарым-қатынас процесін едәуір жеңілдетеді, өйткені оқушылар тек мектеп тақырыптарында ғана емес, сонымен бірге күнделікті қарым-қатынас жағдайларын аша отырып, бейне конференциялар немесе әлеуметтік желілер арқылы жазбаша да, ауызша да сөйлесуге мүмкіндік алады. нақты жағдайларда байланысқа мүмкіндігінше жақын.

Пайдаланылған әдебиеттер:

1. Абаимова, т.в. Созвездия сегодня информационных технологий в процессе обучения английскому языку на начальном этапе [Текст] / Т. В. Абаимова // Английский язык в школе. – 2012. – N 4. – Б.45-49. - Библиогр.: Б.49.
2. Александров, К. в. шет тілдерін оқытудағы ақпараттық-коммуникациялық технологиялар: жаңа формадан жаңа мазмұнға дейін [Мәтін] / К. в. Александров // Мектептегі шет тілдері: ғылыми. - әдіс. журн. – 2011. – N 5. – Б.15-20. - Библиогр.: Б.20.
3. Баранова, Н.А. шет тілдерін оқытуда Интернет-ресурстарды пайдаланудың артықшылықтары [Электрондық ресурс] / Н.А. Баранова, А.С. Дубинин // Концепт: ғылыми. журн. – 2015. – № 7. – Б.161-165. - Кіру режимі: <https://cyberleninka.ru/article/n/preimuschestva-ispolzovaniya-internet-resursov-pri-obuchenii-inostrannym-yazykam>. - 25.03.2019.
4. Веревкина-Рахальская, Ю. Н. интернет-ресурстар зерттелген шет тілін оңтайландыру құралы ретінде [Мәтін] / Ю. Н. Веревкина-Рахальская // бүгінгі жоғары білім. – 2006. – № 12. – Б.58-59. - Библиогр.: Б.59.
5. Еренчинова Болып Табылады.Б. шоқжұлдыздар бүгінде шет тілін оқытудағы Интернет желісі [Электрондық ресурс] / Том.Б.Еренчинова // Инновациялық педагогикалық технологиялар: халықаралық материалдар. үйрен. конф. (жыл. Казань, қаз. 2014 жыл). - Қазан: Бук, 2014. – Б.325-327. - Кіру режимі: <https://moluch.ru/conf/ped/archive/143/6149>. - 25.03.2019.
6. Шет тілдерін оқытудағы ақпараттық-коммуникациялық технологиялар [Мәтін] : С.үйрен. Шадр. Мемс. пед. ин - т; ответ. жол. А.В. Дубаков. Шадринск: ШМПИ, 2012. - 139 Б.
7. Лялина, Ю. Л. шет тілдерін оқытуда Интернет-ресурстарды пайдалану [Мәтін] / Ю. Л. Лялина // Мектептегі шет тілдері: ғылыми. - әдіс. журн. – 2017. – N 10. – Б.28-31. - Библиогр.: Б.31.

Охан А.З.

ИНТЕРНЕТ КАК ИСТОЧНИК ОРГАНИЗАЦИИ УРОКА АНГЛИЙСКОГО ЯЗЫКА

Аннотация. Актуальность работы заключается в том, что стремительное развитие информационных технологий достигло своего пика, нельзя игнорировать фактор компьютерного обучения в обучении иностранному языку. По сути, неотъемлемым качеством подготовки любого специалиста сегодня является умение работать с информацией, то есть анализировать большое количество информации со всего мира и выбирать самое важное. Несомненно, умение собирать, оценивать и анализировать информацию является одним из ключевых навыков для сотрудников правоохранительных органов, и если оно будет сопровождаться свободным владением хотя бы одним иностранным языком, ценность специалиста сразу возрастет.

УДК 372.881.111.1

Райх А.В.

Магистрант, ЧУ Академия «Bolashaq»
город Караганда, Республика Казахстан
Учитель «Школа-гимназия №10»
город Абай, Республика Казахстан
2918angelina@mail.ru

Научный руководитель: учитель высшей категории, педагог исследователь Беляева Е.Н.

ОСОБЕННОСТИ РАБОТА ПЕДАГОГА С МЛАДШИМИ ШКОЛЬНИКАМИ ПО СРЕДСТВАМ ИГРЫ

Аннотация. Актуальность работы определяется началом школьного образования естественным этапом в жизни ребенка: каждый дошкольник, достигнув определенного возраста, идет в школу. Выявлено, что использование игр и игровых заданий облегчает вхождение ребёнка в мир иностранного языка.

На раннем этапе обучения детей иностранному языку одна из основных задач учителя – сделать этот предмет интересным и любимым. В младшем школьном возрасте дети очень эмоциональны и подвижны, их внимание отличается непроизвольностью и неустойчивостью.

Определить основную функцию игры достаточно сложно. По мнению большинства исследователей, игры выполняют тренировочную функцию в онтогенезе (точно так же, как и безопасный способ освоения какого-либо действия посредством игры среди животных).

За последние годы, появилось много статей и публикаций, рассказывающих о методе использования игр и игровых заданий в процессе обучения учащихся английскому языку.

Исследователи детства – М. Мид, де Моз отмечают, что игры детей примитивных культур, как правило, – имитация профессиональных действий взрослых.

А. Н. Леонтьев также придерживается этого мнения. Он отмечает, что в ходе деятельности ребенка возникает противоречие между бурным развитием у него потребности в действии с предметами, с одной стороны, и развитием осуществляющих это действие операций – с другой. Ребенок хочет сам управлять автомобилем, грести на лодке, но не может осуществить этого действия потому, что он не владеет и не может овладеть теми операциями, которые требуются реальными предметными условиями данного действия, и это противоречие может разрешиться у ребенка только в одном единственном типе деятельности – в игре [1, с. 23].

Игра как функция культуры наряду с трудом и учением является одним из основных видов деятельности человека. Г. К. Селевко определяет игру как «вид деятельности в условиях ситуаций, направленных на воссоздание и усвоение общественного опыта, в котором складывается и совершенствуется самоуправление поведением» [2, с. 31– 33].

Игра - это активная форма учебного занятия, в ходе которой моделируются определенная ситуация, «оживает и действует» языковой материал (учебник). Во время игрового занятия у школьников складывается специфическое эмоциональное отношение к предмету. Игра побуждает младшего школьника к перевоплощению, дает возможность «примеривать» на себя практически любой образ из повседневной практики от реальных до фантастических. При этом знания, приобретаемые в игре, становятся для каждого ученика лично-значимыми, эмоционально окрашенными, что способствует более глубокому усвоению.

Знание иностранного языка необходимо каждому человеку. Английский язык - это язык международного общения. Язык выступает как средство познания картин мира, приобщения к ценностям, созданным другими народами. Одновременно язык - это ключ для открытия уникальности и своеобразия собственной народной самобытности и исторических достижений представителей других культур.

Любая тема, связанная с иностранным языком, актуальна. Нами выбрана тема " Особенности работа педагога с младшими школьниками по средствам игры", потому что именно использование различных игр, включая разгадывание загадок, кроссвордов, инсценирование песен, стихов, сказок, обеспечивает постоянный интерес к иностранной речевой деятельности, к предмету "Иностранный язык".

Изучив материал, я увидела необходимость более глубокого анализа в плане применения игрового материала при обучении английскому языку, особенно в начальных классах обычных школ. А значит, есть необходимость в проведении исследования, где будет использоваться интерактив в начальном звене, для того чтобы выявить его влияние на улучшение речевых навыков младших школьников.

Все игры можно разделить на две группы: подготовительные игры и творческие игры. Подготовительные игры способствуют формированию новых навыков, а именно игры грамматические, лексические, фонетические и орфографические. Подготовительные игры, как бы, " строят" фундамент речи, ведь без грамматических структур, лексики, фонетики и орфографии не овладеешь языком. А однообразные тренировки, не приносящие удовлетворения, можно заменить на игры и игровые ситуации, которые помогут скучную работу сделать более интересной и увлекательной.

Цель творческих игр - способствовать дальнейшему развитию речевых навыков и умений. Они тренируют учащихся в умении творчески использовать речевые навыки. Их можно использовать и при повторении материала. [3, с.49–64].

Многие игры детей отличаются, прежде всего, коллективным характером; несут заряд коммуникативной деятельности, общения, которые передают от поколения к поколению коллективный социальный опыт, традиции, ценности и идеалы. В игровой деятельности детей существуют абсолютно реальные общественные отношения, складывающиеся между играющими [4, с. 37– 41].

Цель моей предстоящей дипломной работы – изучение места и роли игры в процессе обучения иностранному языку.

За основу гипотезы мы взяли утверждение, что, если при обучении школьников иностранному языку систематически использовать игры, то процесс овладения иностранным языком будет более эффективным.

Из анализа психолого-педагогической и методической литературы по теме исследования и включенного наблюдения за деятельностью учащихся 2 и 3 класса уроках, можно сделать вывод, что в игровых ситуациях дети запоминают в два раза больше слов, чем при обычной установке на запоминание. Игра, выдвигая перед ребенком содержательные задачи, способствует активизации произвольного запоминания. В то же время она может служить и основой и для непроизвольного запоминания заданного речевого материала и дальнейшего его непроизвольного воспроизведения.

Разумное применение игровых приёмов на уроках и сочетание их с другими методическими приёмами способствует эффективному и качественному усвоению материала и делает радостным сам процесс познания, который становится потребностью.

Список использованных источников:

1. Леонтьев, А. Н. Психологические основы дошкольной игры / А. Н. Леонтьев // Сов. педагогика. – 1944. – № 8 – 9. – С. 23.
2. Иванцова, Т. Ю. Игры на английском языке / Т. Ю. Иванцова // ИЯШ. – 2008. – № 4. – С. 31 – 33.
3. Петричук, И. И. Еще раз об игре / И. И. Петричук // ИЯШ. – 2005. – № 2. – С. 37 – 41.
4. Селевко, Г. К. Современные образовательные технологии – [Текст] / Г. К. Селевко. – М.: Просвещение, 1998. – С. 49 – 64.

Райх А.В.

**МУҒАЛІМНІҢ КІШІ МЕКТЕП ОҚУШЫЛАРЫМЕН
ЖҰМЫС ІСТЕУ ЕРЕКШЕЛІКТЕРІ**

Аңдатпа. Жұмыстың өзектілігі мектеп білімінің басталуымен баланың өміріндегі табиғи кезеңмен анықталады: әр мектеп жасына дейінгі бала белгілі бір жасқа жетіп, мектепке барады. Ойындар мен ойын тапсырмаларын қолдану баланың шет тілі әлеміне енуін жеңілдететіні анықталды.

УДК 372.881.111.1

Сәдуова А.Қ.

«Bolashaq» Академиясының студенті
Қарағанды қаласы, Қазақстан Республикасы
jan.ak_95@mail.ru

Ғылыми жетекшісі: Бөбеш Р. С., білім беру магистрі, аға оқытушысы

**THE PECULIARITIES AND DIDACTIC POTENTIAL OF AUTHENTIC FEATURE FILMS
AS A MEANS OF TEACHING A FOREIGN LANGUAGE**

Annotation. The article reveals the features of the use of authentic videos in teaching foreign languages. The author analyzes the didactic potential of authentic video materials, considers the methodology of working with feature films, and provides methodological recommendations for their implementation and use in the educational process.

The ability to speak and understand the foreign language transmitted information, is one of the most important and timely needs of our time. The reason for this need is the current political, economic and cultural environment in the world, which requires university graduates not only to have a high level of professional skills, but also a high level of English language proficiency in order to become competitive in their professional field. Naturally, making learning English more effective is one of the most important tasks of the educational process.

Currently, the most relevant goal of teaching English is to achieve communicative competence for subsequent communication with native speakers. In this regard, it is also important to provide pupils with a visual representation of the life, culture, and language realities of English-speaking countries. Forming a communicative competence outside the language environment is quite a difficult task. For this purpose, the use of authentic teaching materials, in particular feature films, is of great importance.

Authentic materials are usually understood as materials that are created by native speakers for their fellow citizens, and then used without any processing and adaptation in the educational process, which is focused on a communicative approach to teaching a foreign language outside the language environment.

Video materials (videotapes) mean any TV production (news, talk shows, interviews), as well as feature films, documentaries, and animated films that are recorded on film or digital media and used as didactic material [1].

Multimedia learning tools include tools for creating, storing, processing, and reproducing digitized information of various types. The main feature of multimedia is a significant amount and variety of data, the complex nature of their presentation, as well as the ability to directly access them.

The use of these tools in the course of classes ensures the efficiency of obtaining the necessary information, which significantly distinguishes them from other sources of information: reference books, books, audio recordings.

The use of video materials in teaching a foreign language is based on the main methodological principle, i.e. the principle of visibility. The perception and processing of information when watching films is carried out in the form of auditory-visual synthesis, on the basis of which audio-lingual and audiovisual methods of teaching foreign languages were created and developed. Videos and film fragments create learning conditions that are as close as possible to the language environment, and reproduce the speech situation by sound and visual means. These features of films allow you to use them for the purpose of intensification learning process and giving it the maximum communicative orientation [2].

The film also shows a huge number of objects and phenomena of the external world and thus unobtrusively introduces pupils to country-specific information. The visual transmission of reality in the film puts it in the first place among other communication tools in terms of similarity with reality.

Another advantage of feature films compared to literary works is their strong emotional impact on people, which allows films to convey information more vividly and voluminously, as well as serve as a means of increasing motivation. The film encourages pupils to communicate in a foreign language, study, search and creative activities. When working with the film, you can conduct various activities in the classroom, such as tasks performed in pairs or in a group, discussions, dramatizations that help pupils feel freer when talking, etc. the performance.

Feature films provide great opportunities for conducting an analysis based on comparing cultural realities and behavioral characteristics of people in different situations of cross-cultural communication (provided that the selected materials provide the necessary basis for such a comparison).

Multimedia tools also allow you to organize pupils' active activities in obtaining and transforming information. Videos, CD-ROMs, and DVDs provide a person with the opportunity to communicate individually with the screen, and optimize their work with the movie. The pupil can select a tape or disc that interests them, stop the image at any time, return the screen action back (for example, to better understand a complex episode), and view the same audio-visual material in different languages, with or without subtitles [1].

There are a variety of video materials aimed at people of different ages, and many modern English-language films are aimed at a young audience and cover a wide range of topics. Stimulating and developing thinking is carried out by choosing a variety of tasks for films. A film selected with pupils' needs in mind causes them to take a personal interest in viewing it and completing subsequent tasks.

It is scientifically proven that the effectiveness of training depends on how much all the human senses are involved in the process of information perception [2]. The more diverse the sensory perception of the material, the more firmly it is absorbed. This regularity found its expression in the didactic principle of visibility, which was first theoretically substantiated by Y. Komensky [3].

Visibility plays an important role in activating attention, which is the most important condition for all mental processes. Attention is the focus of consciousness on some object or phenomenon of reality. It is inextricably linked with auditory and visual perception.

For successful learning, it is important that as many types of perception as possible are involved in the process of learning new information. K. D. Ushinsky wrote that knowledge will be the stronger and more complete, the more different senses it is perceived by. "The more our sense organs participate in the perception of an impression or group of impressions, the more firmly these impressions are placed in our mechanical, nervous memory, more accurately preserved by it and more easily recalled later" [3].

Combined visual-auditory types of perception are in the first place in terms of significance and effectiveness in the conditions of using technical training tools, followed by visual and, finally, auditory ones. The simultaneous impact of a complex set of stimuli on different analyzers has a special power and emotionality. Therefore, the pupil's body, when perceiving information with the help of a video, is under the influence of a powerful flow of qualitatively unusual information, creating an emotional basis, on the basis of which it is easier to move from a sensual image to logical thinking abstracting.

Connecting a visual analyzer to the perception process, along with an auditory one, allows you to save training time and increase the amount of information transmitted. Psychologists assign a central place in perception to the visual analyzer. It is scientifically proven that the human sense organs have different sensitivity to external stimuli. In most people, the most sensitive organs are the visual organs, which transmit to the brain almost 3-5 times more information than the hearing organs, and almost 13 times more than the tactile organs. Accordingly, of all the types of memory, most people have the best total developed visual memory [4].

The visibility of feature films increases pupils' interest in knowledge and makes the learning process easier. In addition, films provide the teacher with the opportunity to diversify tasks and organize different modes of work of pupils: individual, pair, and group.

The solution of educational tasks is facilitated by the use of visibility not only at the stage of familiarization with the material, but also in the formation of skills and consolidation of knowledge.

As a result of training based on feature films, the pupil acquires a rich sensory experience, masters the ability to expand and deepen it, learns to perceive the world around them in the variety of objects and phenomena that make up it, and use their experience in a variety of practical and mental activities.

Sensory perceptions based on films can also be used in higher education in order to activate mental activity and improve the quality of pupils' assimilation of knowledge. In the short period of time allotted for viewing a video fragment, the pupil receives a large amount of information at once through two channels: visual and auditory. Visual range helps to better remember language structures, expand the vocabulary, and encourages the development of speech and listening skills. Facts perceived by the eye are more easily absorbed by a person than verbal explanations. In addition, some visual messages cannot be replaced with words at all. The visual and pictorial support of the film relieves memory, promotes segmentation of the speech stream, and improves the accuracy and completeness of understanding [4].

The advantage of movies over other visual aids is in their dynamic nature. Films show phenomena in motion and change, and they can clearly show the process, which is impossible in static visibility. Films are able to perform the functions of analysis and synthesis: to consider the phenomenon as a whole and in parts, highlighting the connections and relationships between individual parts, comparing processes and phenomena that occur in a variety of conditions.

From the point of view of the possibilities of demonstrating social phenomena, cinema has the advantage that it allows you to observe the development of events in the past, present and future, to see the reverse flow of time and those changes that cannot be observed visually. In films, you can see the development of events and phenomena regardless of the actual time of this process, even consider stationary objects in motion, changing the direction of observation. Especially important is the ability of cinema to model the dynamics of thinking, to reproduce the process of formation and development of thought.

Teaching English to pupils through watching an authentic movie is one of the most effective methods, as it improves speech perception, the ability to reproduce speech, and also expands the vocabulary of pupils and makes their speech fluent. In addition, learning English through watching foreign films has a huge impact on the cultural views and knowledge of pupils about the country of the language being studied and about the world as a whole.

List of sources used:

1. Антонова И. В. Просмотр аутентичных художественных фильмов, как способ совершенствования коммуникативной компетенции в области английского языка // Молодой ученый. - №6. - Т.2. - 2011 - С.114-118.

2. Баранов О.А., Пензин С.Н. Фильм в воспитательной работе с учащейся молодежью: Учеб. пособие. - Тверь: Твер. гос. ун-т, 2005 - 264 с.

3. Леонтьев А.А. Деятельный ум. - М.: Смысл, 2011 - 362 с.

4. Назарова В.В. Использование аудиовизуального метода на учебных занятиях по иностранному языку. - Магнитогорск, 2013 - 198 с.

Сәдуова А.Қ.
**ОСОБЕННОСТИ И ДИДАКТИЧЕСКИЙ ПОТЕНЦИАЛ АУТЕНТИЧНЫХ
ХУДОЖЕСТВЕННЫХ ФИЛЬМОВ КАК СРЕДСТВА ОБУЧЕНИЯ
ИНОСТРАННОМУ ЯЗЫКУ**

Аннотация. Статья рассматривает особенности применения аутентичных видеофильмов в обучении иностранным языкам. Автором раскрывается дидактический потенциал аутентичных видеоматериалов, раскрывается методика работы с художественными фильмами, приводятся методические рекомендации по их внедрению и использованию в учебном процессе.

Сәдуова А.Қ.
**ШЕТ ТІЛІН ОҚЫТУ ҚҰРАЛЫ РЕТІНДЕ ТҮПНҮСҚА КӨРКЕМ ФИЛЬМДЕРДІҢ
ЕРЕКШЕЛІКТЕРІ МЕН ДИДАКТИКАЛЫҚ ӘЛЕУЕТІ**

Аңдатпа. Мақалада шет тілдерін оқытуда аутентивтік бейнефильмдерді қолдану ерекшеліктері қарастырылған. Автор аутентивтік бейнематериалдардың дидактикалық әлеуетін ашады, көркем фильмдермен жұмыс істеу әдістемесін ашады, оларды оқу процесінде енгізу және қолдану бойынша әдістемелік ұсыныстар береді.

УДК 372.8

Секенова Д.Б.
Студент 2 курса ППУ
г. Павлодар, Республика Казахстан
Dinara_98_5@mail.ru
Научный руководитель: д.п.н., Кульбаева Б.Т.

**OPPORTUNITIES FOR USING GOOGLE-PRODUCTS IN FOREIGN
LANGUAGE CLASSES**

Annotation. The information and communication progress of recent years has led to numerous changes in the educational process, both in the structure of education and in the innovative competence of teachers. As a result, this has led to the widespread use of information resources, including Google Products.

The modern pedagogue needs to create electronic portfolios, a website for feedback with students, parents. You have to do a lot of online work to teach an interesting lesson. This is a way to be of interest to children.

ICT lessons are considered one of the most important results of XXI century technology. Literally on any school subject it is possible to habituate computer technology. The use of computer technology in the teaching process affects the growth of professional competence of a teacher; this contributes to a significant increase in the quality of education, which in fact leads to the solution of the main task of educational activity.

Google services are a complete ecosystem that anyone with a Google account can access. Accordingly, the owner can give users access to any file as well as software products. Thus, Google services help to organize the work of a wide range of stakeholders in the network, that is to say, a new educational environment is being formed outside of the school. This environment contributes to the stimulation of students' cognitive activities and the development of their creative and analytical abilities.

Google services are presented as separate web applications linked by an account and a repository of all information, where the user must have an Internet connection and a browser to work with. Because of the ecosystem, you can use data anywhere in the world and not be tied to a single computer.

We will go into more detail on Google's Internet services, which allow us to organize collaborative work - storage, sharing, communication, interviewing, joint planning, work, and publishing.

Google forms are a tool that provides feedback. The form can be used to conduct various surveys, quizzes, questionnaires, tests. The user configures the questionnaire with the right fields,

sends a link to it to the participants and accesses the statistics based on the responses received. Forms can be designed to suit your needs, supplemented by images and videos.

In the practice of using a computer in the educational process, its teaching function is especially emphasized, and also, the computer is a tool that organizes students' individual work and manages it, especially in the process of language training and language material. The computer can create optimal conditions for the successful development of program material: this provides a flexible, sufficient and feasible load of exercises for all students in the classroom. Now everyone understands that the Internet has tremendous information capabilities and no less impressive services. The Internet creates a unique opportunity for students to use authentic texts, listen and communicate with native speakers.

The main advantages of ICT in foreign language teaching are the improvement of the quality control of the teaching process, the realization of the adaptation of ICT training in accordance with the individual needs and capabilities of students, the development of student's creative potential, the increase of students' interest in the learning process and the formation of motivation. The use of ICT in the educational process will improve the quality of educational material and enhance educational effects.

With the introduction of ICT in the educational process, new teaching methods and tools are being developed. This raises the level of the modern education system. It will be relevant to combine ICT with the traditional method of teaching: information and electronic resources containing visual information, audio information, resources that contain combined information, simultaneously audio and video information, text information.

Hereby, modern education requires changes and developments in teaching methods. Teachers have to be methodologically and technologically savvy to apply various types of ICTs like Google products in their English classes in the most efficient way – in order to correspond with the learning needs of the new generation.

The Internet stimulates the desire of students to learn, expands the area of individual action of each student, and increases the speed of the submission of quality material in the framework of the lesson. The introduction of special interactive tasks and tests increases feedback, providing faster and more effective “feedback” not only the point of view of mistake correction, but also the creation of relevant comments and recommendations. These resources allow both a complete familiarization with the theoretical material, and the sequential activation of grammar skills in terms of difficulty and subject to thematic lesson planning. Communicating in genuine speech environment provided by the Internet, students discover themselves in these situations. Involved in solving a wide range of significant, realistic and fascinating problems, students memorise to reply spontaneously and adequately to them, which stimulates the creation of original statements. Thus, using Internet resources, students can construct reading skills, make better listening skills based on authentic audio texts on the Internet, make better writing skills, refill their vocabulary, and obtain acquainted with the culture of other countries.

The process of interaction between teachers and students through Google class has become much faster, simpler and more efficient, and the process of language learning is more interesting, dynamic and productive, especially if the teacher, who recruited Google class is creative, uses as many features as possible that provide a variety of websites and applications integrating with Google Classroom. Such resources are needed for students whose aim is to learn a foreign language, as they increase the motivation to learn, which is essential for improving the quality of knowledge and developing the necessary skills in all four speech therapy activities.

The role of the teacher in organizing the new type of learning process remains central, as the effectiveness of the Google classroom is determined by the quality of the content and content of the prepared classroom, a set of exercises that not only arouse the interest of the students, but also adapted to the specific aims and objectives of the language course.

List of sources used:

1. *Концепция информатизации образования. «Информатика и образование». М., 1990. – № 1. – с. 13-43*
2. *Warschauer M., Shetzer H., Meloni Ch. Internet for English Teaching. - Lincoln : TESOL, 2000. – 178 p.*
3. *Цветков В. Я. Разработка и исследование моделей и методов семантического управления интенсифицированными потоками мультимедиа в образовательном пространстве / Научная монография / Федеральное государственное бюджетное образовательное*

учреждение высшего профессионального образования «Московский государственный технический университет радиотехники, электроники и автоматики». – М., 2013. – 178 с., электронное издание, номер государственной регистрации 0321302879 от 28 июня 2013 года.

4. Коккоз М. М. Применение Web-технологий в дистанционном обучении инженерных и научных кадров для горной металлургической промышленности на примере использования WWW-портала // Труды международной научно-практической конференции «Актуальные проблемы горно-металлургического комплекса Казахстана». – Караганда КарГТУ, 2003. – 12-14 с.

5. Теория и практика дистанционного обучения / Под ред. Е. С. Полат - М., «Академия», 2004. – 416 с.

Секенова Д.Б.
ПЕРСПЕКТИВЫ ИСПОЛЬЗОВАНИЯ GOOGLE PRODUCTS
НА УРОКАХ ИНОСТРАННОГО ЯЗЫКА

***Аннотация.** Информационно – коммуникационный прогресс последних лет привел к многочисленным изменениям в образовательном процессе, как в структуре образования, так и в инновационной компетенции преподавателей. В результате чего это привело к широкому использованию информационных ресурсов, включая Google Products.*

УДК 372.881.111.1

Сердалинова С.Х.
Магистрант, ЧУ Академия «Bolashaq»
город Караганда, Республика Казахстан
sayka84@mail.ru

Научный руководитель: к.филолог.н., профессор Ибраева Б.М.

ИННОВАЦИОННЫЙ ПОДХОД В ОБУЧЕНИИ АНГЛИЙСКОМУ ЯЗЫКУ

***Аннотация.** в статье рассматриваются преимущества использования инновационных педагогических технологий, направленных на стимулирование самостоятельности обучающихся в процессе изучения ими английского языка; даётся характеристика инновационных методов обучения английскому языку студентов вузов; анализируются технологии, лежащие в основе инновационного обучения; выявляются наиболее важные аспекты эффективности инновационного обучения английскому языку.*

Реформа, осуществляемая в последнее время в области образования, направлена на всестороннее совершенствование образовательной системы. Осознание того, что образование является составляющей частью национальной культуры и цивилизации в целом, определяет модернизацию и структурную перестройку системы подготовки высококвалифицированных специалистов. Целью современного образования является воспитание и развитие созидательной, сознательной, ответственной, конструктивной, профессионально подготовленной личности. Именно поэтому происходит существенная переоценка и переосмысление традиционных форм и методов обучения, сознательное и целенаправленное обращение к новым приемам обучения. В настоящее время одним из эффективных направлений в методике признается инновационное обучение.

Инновационное обучение определяется как обучение нового типа, построенное на активизации эмоциональной сферы обучающихся. Инновациями в образовании называют новшества, нововведения в содержании образования, в формах и методах обучения, в отношениях «преподаватель – студент». Инновации – это «путь в новое мышление», введение нового в образовательно-воспитательную среду. Инновационное обучение – это личностно ориентированное обучение, направленное на раскрытие потенциальных возможностей обучающихся [1]. Вместе с тем и сами преподаватели должны соответствовать повышенным требованиям, менять традиционные методы и приемы обучения, проявлять творческие способности, искать новые формы и средства обучения, активно использовать современное техническое оборудование.

Инновационная практическая деятельность преподавателя представляет собой комплексный, целенаправленный процесс создания и использования педагогического новшества, целью которого является качественное обучение студентов и подготовка их к успешной профессиональной деятельности. Инновационное обучение находит своё место и в методике преподавания английского языка как неродного. Инновационный подход к изучению английского языка студентами вузов позволяет организовать обучение как учебно-воспитательный процесс, в котором соблюдается последовательная ориентация на чётко определенные цели. Инновационная методика формирует новый подход к организации учебного процесса, к развитию положительной мотивации обучения. Это не только процесс получения лингвистических знаний, но и изменение психологического восприятия обучающегося, развитие его личности. Инновационная методика обучения английскому языку открывает большие возможности для познания резервов личности и развития ее языкового и речевого потенциала, коммуникативной компетентности. Инновационное обучение английскому языку формирует лингвистический взгляд на систему языка, позволяет воспринимать языковые явления в обобщенном виде, учит применять полученные знания в новых условиях [2]. Традиционное обучение направлено на усвоение правил речевой деятельности в заданных условиях, в то время как инновационное обучение готовит к действиям в новых, спонтанных ситуациях. Инновационное обучение – особый тип овладения знаниями.

Оно позволяет формировать опыт творческой деятельности, создает условия для успешной работы каждого студента, вызывая положительные эмоции и повышение учебной мотивации. Особенности инновационного обучения являются: – работа на опережение; – открытость к будущему; – направленность на личность, на ее развитие; – творческий подход; – партнёрство: сотрудничество, взаимопомощь, взаимовыручка; – перевод учебной деятельности на максимально продуктивный творческий уровень [3].

В основе инновационного обучения лежат следующие технологии:

- развивающее обучение;
- проблемное обучение;
- развитие критического мышления;
- личностно-ориентированное обучение;
- дифференцированный подход к обучению;
- информационно-коммуникационные технологии.
- интерактивные технологии и др.

Основными целями инновационного обучения являются:

- развитие интеллектуальных, коммуникативных, лингвистических и творческих способностей студентов;
- формирование личностных качеств обучающихся;
- выработка умений, влияющих на учебно-познавательную деятельность и переход на уровень продуктивного творчества;
- формирование ключевых компетентностей студентов [4].

Такой метод обучения предполагает обязательное использование в образовательном процессе новшеств, нововведений в формах и методах обучения, в отношениях «преподаватель – студент», «студент – студент»; широкое использование информационных технологий; внедрение в учебный процесс нового технического оборудования. Инновационное обучение английскому языку – это процесс познания теории языка и развития речи, в котором знания усваиваются одновременно с языковыми и речевыми умениями. Это обеспечивается особой организацией изучения английского языка: способом развития речи, специальными приемами презентации языкового материала, инновационными упражнениями, тестовыми заданиями. Основные методические инновации связаны с применением интерактивных методов обучения. Учебный процесс, опирающийся на использование интерактивных методов обучения, организуется с учетом включенности в процесс познания всех студентов группы без исключения.

Например, умение включать всех участников учебного занятия в процесс обсуждения, умение осуществлять психологическую подготовку обучающихся и правильно организовывать пространство для занятий, умение грамотно распределять учебное время. Использование интерактивных информационных технологий позволяет преподавателю экономить время при объяснении и проверке материала, повышает мотивацию студентов, но самое главное –

повышает качество знаний обучающихся. Так, на занятиях успешно применяются такие интерактивные приемы, как: ассоциативный ряд, «мозговой штурм», групповая дискуссия, «синквейн», «инсерт», «диаграмма Венна», ключевые термины, задания поискового характера и др. Таким образом, обучение с инновационным подходом способствует развитию творческой инициативы, высокой мотивации, аналитических навыков, системности знаний, формирует умения работать в команде, коммуникабельность. Использование этой технологии позволяет предусматривать все возможные формы работы в группе: индивидуальную, групповую, коллективную, которые стимулируют самостоятельность и творчество. Приемы инновационного обучения английскому языку учат студентов организации своей деятельности, умению мыслить, грамотному и осмысленному чтению, умению сотрудничать.

Список использованных источников:

1. Азимов Э.Г., Щукин А.Н. *Новый словарь методических терминов и понятий (теория и практика обучения языкам)*. – М.: Издательство ИКАР. 2009
2. Антюхов А.В. *Современные образовательные технологии в вузе: учеб. пособие для магистров и аспирантов* / А.В. Антюхов, М.В. Ретивых, Н.В. Фомин. – М.: Педагогическое общество России, 2013. – 320 с.
3. Ретивых М.В. *Инновационные технологии обучения в вузе: концептуальные основы, педагогические средства, формы и виды* // Вестник Брянского государственного университета. / М.В. Ретивых – Брянск: Из-во Брянского государственного университета им. академика И.Г. Петровского. – 2015. №1. С. 61-65.
4. Ляудис В.Я. *Инновационное обучение и наука*. – М., 1992.

Сердалинова С.Х.

АҒЫЛШЫН ТІЛІН ОҚЫТУДАҒЫ ИННОВАЦИЯЛЫҚ ТӘСІЛДЕР

Аңдатпа. Мақалада ағылшын тілін оқыту үдерісінде студенттердің дербестігін ынталандыруға бағытталған инновациялық педагогикалық технологияларды қолданудың артықшылықтары талқыланады; университет студенттеріне ағылшын тілін оқытудың инновациялық әдістерінің сипаттамасы берілген; инновациялық оқытудың негізінде жатқан технологиялар талданады; ағылшын тілін инновациялық оқытудың тиімділігінің маңызды аспектілері анықталды.

УДК 37.1174

Серікбек А.Ж.

Студент, ЧУ Академия «Bolashaq»
город Караганда, Республика Казахстан
serikbek_ayana@mail.ru

Научный руководитель: ст. преподаватель, магистр педагогических наук Толуспаева Д.Ж.

АКТУАЛЬНОСТЬ СОВРЕМЕННОГО ПОДХОДА К ОБУЧЕНИЮ УСТНОРЕЧЕВОМУ ОБЩЕНИЮ НА АНГЛИЙСКОМ ЯЗЫКЕ

Аннотация. Актуальность работы определяется множеством проблем, возникающих в процессе обучения. Раскрыты виды общения, различие между устной и письменной речью. Рассмотрено устноречевое общение, а также преподавание и обучение устному общению. Разъяснен вопрос не путем предложения единого определения, а путем рассмотрения нескольких различных точек зрения и объяснения того, что нужно человеку для устного общения.

Сегодня английский язык является языком всего мира. Более 350 миллионов человек говорят на нем как на родном языке. Носители английского языка проживают в Великобритании, Соединенных Штатах Америки, Канаде, Австралии и Новой Зеландии. Это основной международный язык для общения в таких областях, как политика, экономика, наука, технология, бизнес, культура, образование, спорт и средства массовой информации. Английский является официальным языком некоторых политических организаций, таких как Организация Объединенных Наций. Это язык литературы, образования, современной музыки, бизнеса, международного туризма.

Проблема изучения языков сегодня очень актуальна. Иностранные языки востребованы обществом, особенно в настоящее время, когда прогресс науки и техники привел к взрыву знаний и способствовал переполнению информацией. Иностранные языки необходимы как основное и наиболее эффективное средство обмена информацией между людьми нашей планеты.

Согласно социальному исследованию, преподавание иностранного языка является вторым по сложности преподаванием в школе после математики.

Изучение иностранного языка - дело непростое. Это долгий и медленный процесс, требующий много времени и терпения. Чтение книг в оригинале, прослушивание новостей СМИ, общение с англоговорящими людьми очень помогут. Изучая иностранный язык, вы изучаете культуру и историю его носителей.

Еще в 80-х годах было рекомендовано, чтобы основное внимание в исследованиях уделялось навыкам устной речи, чтобы учащиеся обладали необходимыми навыками для понимания и владения языком в различных ситуациях, связанных с учебой, а также в свободное время.

Определение устной коммуникации является сложной задачей, поскольку это такой сложный и многомерный языковой процесс. Наиболее важным аспектом устного общения является тот факт, что оно обычно является интерактивным, другими словами, оно происходит между двумя или более людьми.

Кроме того, участники обычно выступают по очереди, выступая попеременно в качестве докладчика и слушателя.

Согласно Общеввропейским компетенциям владения иностранным языком для устного общения человек должен уметь:

- планировать и организовывать сообщение (когнитивные навыки);
- формулировать лингвистическое высказывание (лингвистические навыки);
- четко формулировать высказывание (фонетические навыки).
- воспринимать высказывание (слуховые фонетические навыки);
- идентифицировать лингвистическое сообщение (лингвистические навыки);
- понимать сообщение (семантические навыки);
- интерпретировать сообщение (когнитивные навыки).

Это похоже на длинный список навыков, которые нужно изучить и, в конечном счете, освоить. Другой набор навыков, обязательных для устного общения, обсуждается Байгейтом. По его мнению, навыки делятся на моторно-перцептивные навыки и навыки взаимодействия. Моторно-перцептивные навыки относятся к восприятию, запоминанию и артикуляции звуков и структуре языка в правильном порядке. Проблема заключается в переходе от классного кабинета к реальным жизненным ситуациям и использованию. Навыки взаимодействия - более сложный и многогранный вопрос. Для этого они используют имеющиеся у человека знания языка и моторно-перцептивные навыки. Они заняты принятием решений об общении, например, о том, что сказать, как это сказать и полезно ли продолжать эту тему для своих намерений. Кроме того, правильные или неправильные решения всегда зависят от таких вопросов, как то, что говорящий решил сказать в первую очередь, каковы намерения говорящего, успех общения и так далее.

Еще один способ обучения к устному общению - обсудить различия между устной речью и письменной речью. Например, Байгейт (1987) и Браун и Юл поднимали эту тему, а также общеввропейские компетенции владения иностранным языком (2001) упоминают об этом. Основным различием между устной и письменной речью и общением является фактор времени. Когда вы говорите, слова произносятся одновременно с тем, как они произносятся, а также по мере их понимания. Как только слова произнесены, они исчезают. Это означает, что у говорящего очень мало времени для планирования и организации сообщения и, кроме того, для контроля языка, который он использует. Более того, в общеввропейских компетенциях владения иностранным языком указывается, что рецептивные и продуктивные процессы пересекаются. Обычно слушатели начинают планировать свой ответ еще до того, как выступающие закончат свое выступление. Это планирование основано на гипотезе слушателей о том, какова природа, значение и интерпретация сообщения ораторов, и, естественно, если гипотеза начинается чтобы казаться маловероятным, слушатели должны соответствующим образом скорректировать свой запланированный ответ. Поскольку у авторов больше времени на организацию и планирование своего сообщения, их предложения почти всегда длиннее и сложнее, чем у ораторов. Кроме того, в разговорной речи гораздо больше синтаксических ошибок из-за того, что говорящие часто упускают грамматические правила в своих высказываниях. В дополнение к синтаксическим проблемам, также часто допускаются ошибки

в формулировке и содержании сообщения. Например, говорящие могут забыть, что они говорили или что они уже сказали, и повторяться. Более того, письменное сообщение обычно более экономично организовано, чем устное.

В дополнение к более или менее связанным с формой характеристикам Браун и Юл утверждают, что функции письменного и разговорного языка различаются. Функция письменного языка в большинстве случаев является транзакционным, другими словами, передает информацию, тогда как наиболее распространенной функцией разговорного языка является поддержание социальных отношений. Большинство людей каждый день проводят много времени в "чате", и их главная цель - поддерживать и укреплять отношения между собой. Конечно, речь также может быть транзакционной. Иногда это встроено в "чат". Тем не менее, разговорный язык, который в основном является транзакционным, чаще всего используется для выполнения задач в реальном мире, например, для предоставления инструкций, запросов, объяснений.

Существует, по крайней мере, два основных способа, с помощью которых нехватка времени имеет тенденцию влиять на язык, на котором говорят носители языка.

Во-первых, динамиком часто приходится компенсировать трудности в произношении, а во-вторых, они используют устройства для облегчения произношения. Существует четыре основных средства облегчения произнесения речи:

- упрощающая структура
- многоточие, т. е. пропуск частей предложения
- использование шаблонных выражений
- использование наполнителей и колебательных устройств

Упрощение структуры означает, например, что говорящий использует главные предложения вместо придаточных предложений. Многоточие является очень распространенным средством упрощения, но оно требует базовых знаний от тех, кто участвует в разговоре.

Шаблонные выражения - это установленные выражения, обычно либо разговорные, либо идиоматические. Они облегчают произношение, потому что они изучаются как части.

Еще одно различие между устной и письменной речью состоит в том, что речь - это динамическое поведение, тогда как письменные тексты являются статическими объектами. Разговорный язык обычно ситуативен и контекстуален и имеет форму диалога, что означает, что он адресован кому-то конкретно. Наиболее распространенная и важная ситуация, когда используется разговорный язык, - это дискуссия, социальное взаимодействие, когда люди вместе создают текст. Однако в случае письменного языка существует разница в местоположении и времени между производителем а получатель текста и, более того, автор не всегда даже знает, кто собирается читать его текст.

Ораторы должны принимать во внимание своих слушателей и корректировать свои сообщения на основе реакции слушателей, чтобы гарантировать, что общение действительно происходит. Эти реакции выполняют множество функций: во-первых, сообщение может изменяться от момента к моменту, во-вторых, понимание может быть улучшено и, следовательно, в-третьих, задача говорящего также облегчается. Однако очень важно, чтобы говорящий на самом деле улавливает такую обратную связь, потому что, если он / она этого не сделает, весьма возможно, что его / ее сочтут социально неуклюжим или, возможно, отстраненным или высокомерным. Поскольку говорящие обычно стараются сделать свою речь как можно более понятной, разговорная речь полна повторов и перефразировок.

В условиях реального общения письменная и устная речь постоянно пересекаются, взаимодействуют и проникают друг в друга. Некоторые из жанров, относящихся к письменной речи, впоследствии озвучиваются - это ораторские речи (включая уроки языка) или драма. Литературное произведение очень часто содержит подобные примеры в виде монологов и диалогов актеров.

Сулейменова А.О.
Студент, ЧУ Академия «Bolashaq»
город Караганда, Республика Казахстан
anelsuleimenova1710@gmail.com

Научный руководитель: ст. преподаватель, магистр филологических наук Калижанова А.Н.

ФОРМИРОВАНИЕ КОММУНИКАТИВНЫХ НАВЫКОВ И СОЦИАЛЬНОГО ОПЫТА ОБУЧАЮЩИХСЯ СТАРШИХ КЛАССОВ ПОСРЕДСТВОМ МОБИЛЬНОГО ПРИЛОЖЕНИЯ FLUENTU

Аннотация. В данной статье рассмотрены роль и значение применения мобильных технологий в современном образовательном иноязычном пространстве. Мобильное приложение *FluentU* представляется достойной заменой мобильным и компьютерным играм, просмотру видеороликов и общению в социальных сетях у подростков, которые изучают английский язык и практикуют навыки говорения, включая публичные выступления.

Современные исследования указывают на доминирование компетентностного подхода в современном образовании, который позволяет обучающимся продвигаться вперед в своем собственном темпе независимо от внешних факторов, способствует освоению материала и обеспечивает эффективные результаты [1, с. 116]. Коммуникативный успех приходит, когда индивид способен отстаивать свою точку зрения, убеждать собеседника или приводить аргументы [2].

Обучение английскому языку играет значительную роль в коммуникативной подготовке обучающихся и в развитии их личности в целом. Английский язык обладает потенциалом для развития лингвистических способностей, навыков и готовности обучающихся к выполнению речевых действий различной степени сложности. Глобальные изменения в начале нового десятилетия, а именно повсеместное использование Интернета, различных веб и мобильных приложений, еще больше увеличили потребность в изучении английского языка. На данный момент наблюдается повышение эффективности и качества обучения иностранным языкам путём максимального использования возможностей компьютерных технологий в обучении [3]. В связи с внедрением новых технологий в жизнь, которые стали нормой, такие сферы жизни как услуги населению, управление, промышленное производство, социальные процессы, образование, медицина и т.д. пытается извлечь что-то новое из цифровых возможностей [4].

Современное поколение обучающихся обладает высокими потенциальными возможностями, раскрытие и реализация которых не всегда возможны в сложившейся системе образования [5, с. 144]. Современное образовательное пространство отличается большим количеством информации, передаваемой через гаджеты, но не гарантирует, что ее качество соответствует возрастным и психологическим особенностям обучающихся [5, с. 144].

Российское исследование о рисках коммуникации школьников в интернете утверждает, что чем реже использование социальных сетей детьми, тем реже их интернет-риски [6, с. 92]. Дж. Полфрей, Е. Расмуссен и А. Кристум, которые занимались проблемой рисков интернет-коммуникации детей и подростков, утверждают, что дети и подростки перенимают образцы негативного поведения из виртуальной среды в реальную из-за отсутствия у них навыка поведения в онлайн и офлайн-пространствах [7; 8, с. 409; 9, с. 525]. А Дж. Полфрей разделил угрозы жизнью и здоровью школьников на три категории: небезопасные контакты, кибербуллинг, материалы опасного содержания [10, с. 29].

Постоянное пребывание подростков в Интернете объясняет влияние на них цифровых коммуникаций [11, с. 193-194]. Поэтому использование цифровых устройств в обучении призвано поддерживать традиционное обучение, предлагать альтернативные формы распространения знаний и воплощения их в жизнь, приучая школьников к разумному использованию мобильных приложений [4].

Наше исследование посвящено использованию мобильного приложения *FluentU* в качестве вспомогательного инструмента в обучении английскому языку, в частности, для улучшения навыков говорения и публичных выступлений обучающихся старших классов. Тема развития навыков говорения при обучении иностранным языкам не нова. Тысячи зарубежных

научных работ и публикаций посвящены изучению навыков говорения, включая ораторское искусство и публичные выступления. Доказано, что вовлечение обучающихся старших классов в дискуссии может считаться социальной практикой, которая направлена на приобретение позитивного социального опыта [12, с. 76]. Такой опыт заключается в выработке умений прогнозировать, преодолевать барьеры в социально-ориентированном общении, коммуницировать через ведение диалога, организовывать личностное и групповое пространство с учетом реальной социальной ситуации [12, с. 76].

FluentU – это популярное мобильное приложение, которое знакомит обучающихся с английской лексикой в дружелюбной и доступной форме [13, с. 302]. Отличительная черта FluentU заключается в возможности обучения английскому языку с помощью строго аутентичных материалов, таких как музыкальные клипы, трейлеры фильмов, новости, рекламные ролики, мультфильмы и многое другое [13, с. 302]. Такие материалы всегда актуальны, содержательны и способствуют познанию культуры страны изучаемого языка [13, с. 302]. FluentU позволяет тренировать языковые навыки, черпать новые идеи в различных темах и областях [14, с. 26]. Существующие положительные отзывы ученых о данной платформе позволили предположить, что оно может послужить подросткам достойной заменой просмотру роликов на YouTube или TikTok, времяпровождению в социальных сетях и компьютерным играм, а заодно помочь школьникам улучшить навыки говорения на английском языке.

Базой нашего исследования послужили старшие классы КГУ «Гимназия № 45». Вначале был проведен опрос, состоящий из 3 вопросов, которые затрагивали отношение обучающихся к использованию интернет платформ при изучении английского языка с целью выявления мнений об иноязычном образовательном потенциале интернет платформ. В опросе приняли участие 16 обучающихся, а сам опрос был создан с помощью технологии <https://surveyheart.com/>. Опрос выявил предварительный положительный настрой обучающихся к использованию интернет-платформ и мобильных приложений для изучения английского языка. Опрос показал осведомленность обучающихся о подобных платформах, а также крайне редкое их использование из-за предпочтений социальным сетям и просто просмотру видео клипов.

Выяснив, что обучающиеся не против изучения английского языка, в том числе и с помощью интернет-платформ и мобильных приложений, мы приступили к разработке уроков по развитию навыков говорения и публичных выступлений с помощью мобильного приложения FluentU.

На сегодняшний день разработано и проведено 10 уроков с актуальным для старшеклассников контентом, подобранным в соответствии с календарно-тематическим планом: “Мобильное приложение для изучения английского языка FluentU” (02.10.2021), “Personality Descriptions” (09.10.2021), “What’s your Dream Job?” (16.10.2021), “It’s Technically a Meal” (30.10.2021), “Working from Home isn’t so Bad” (20.11.2021), “Five Ways to Create Stronger Connections” (27.11.2021), “Why is it so Hard to Fall Asleep” (18.12.2021), “Children’s Theater Critic” (17.01.2022), “Are you Busy?” (20.01.2022) и “Revision” (22.01.2022).

В начале и конце эксперимента мы провели проверку на уровень владения английским языком, выбрав для этого бесплатный тест British Council English Score, по той причине, что он рассчитывает результаты согласно шкале CEFR и позволяет протестировать все четыре языковых навыка [15, с. 7]. Итоговые результаты до и после значительно отличались в пользу последних ($t=3,64$ при $p \leq 0,05$). Это говорит о том, что уровень владения английским языком у обучающихся старших классов вырос, что позволяет нам согласиться с утверждением В.Н. Трегубова о положительном влиянии приложения FluentU на развитие языковых навыков [14, с. 26].

2) Установлено значимое влияние фактора пола обучающихся на результаты обучения, как до применения мобильного приложения FluentU ($f=14,4$ при $p \leq 0,05$), так и после ($f=28,6$ при $p \leq 0,05$). Другими словами, на начальные результаты теста фактор пола оказывал влияние на 71%, а на результаты после – на 83%: обучающиеся мужского пола изначально и впоследствии показали результаты хуже, чем у представительниц женского пола. Это подтверждает исследование касательно более позитивного отношения обучающихся женского пола к использованию мобильных устройств в изучении иностранного языка, чем обучающихся мужского пола [16-17] и требует дальнейших исследований в силу наличия противоречивых данных по гендерному аспекту MALL [18]. Нам представляется интересным определить

влияние пола на эффективность обучения иностранному языку с помощью разнообразных мобильных приложений в младшем, среднем и старшем школьном возрасте.

Наблюдение за обучающимися в процессе применения данной платформы свидетельствует о повышении мотивации и интереса участников экспериментального обучения. Так, например, после вводного урока, который посетило только 9 обучающихся, на втором уроке уже присутствовало 14 человек, а на третьем – 16. Подростки стали активно предлагать интересные им темы для обсуждения и подбирать материал самостоятельно, что подтверждает теорию о развитии социального опыта [12, с. 76].

На данном этапе проводится мотивационное анкетирование участников нашего эксперимента. Но уже сейчас можно сделать вывод о том, что мобильное приложение FluentU может обеспечить качественное времяпровождение обучающихся, оказывая позитивное влияние не только на формирование иноязычной речевой компетенции, но и на развитие навыков социального взаимодействия через дискуссии и публичные высказывания.

Список использованных источников:

1. Nurmukhanova, Dana & Sagyndykova, Zhailagul & Līce, Iveta & Pāvulēns, Jānis. *Competency-based approach to teaching foreign languages in Kazakhstan // Rural environment. Education. Personality. Conference. :Jelgava, Latvia, 2014. С. 116-122.*
2. Walton J. *Competency-Based Education: Definitions and Difference Makers* [Электронный ресурс]: <https://www.gettingsmart.com/2017/12/12/competency-based-education-definitions-and-difference-makers/> (дата обращения: 31.10.2021)
3. Алипатов Г.В., Черкасов Г.В. *Специализированные программные технологии как средство повышения качества образования* [Электронный ресурс]: <https://www.rgph.vsu.ru/ru/science/publications/docs/innov-tekh1.pdf> (дата обращения: 31.10.2021)
4. Мироненко Е.С. *Об использовании смарт-технологий в образовательном процессе // Вопросы территориального развития. 2018. № 2 (42). DOI: 10.15838/tdi. 2018.2.42.7.*
5. Грицкевич Н.К., Решотка Ю.Н., Рождественская А.Н. *Развитие профессионального самоопределения обучающихся в условиях современной образовательной среды // Ped.Rev. 2019. №5 (27). С. 142-149.*
6. Бродовская Е.В., Домбровская А.Ю., Синяков А.В. *«Цифровое детство»: риски Интернет-коммуникации школьников, их родителей и учителей (по материалам прикладного исследования в Ставропольском крае, 2020 Г.) // Власть. 2020. №5. С. 86-94.*
7. Palfrey J., Gasser U. *Born Digital: Understanding the First Generation of Digital Natives. N.Y.: Basic Books. 2008. 375 p.*
8. Rasmussen E. *Proactive vs Retroactive Mediation: Effects of Mediation's Timing on Children's Reactions to Popular Cartoon Violence. – Human Communication Research. 2014. Vol. 40. Is. 3. P. 396-413.*
9. Kruistum A. et al. *Youth Media Lifestyles. – Human Communication Research. 2014. Vol. 40. Is. 4. P. 508-530.*
10. Palfrey J., Boyd D., Sacco D. *Enhancing Child Safety and Online Technologies. Final report of the Internet safety. Durham, North Carolina: Carolina Academic Press. 2010. 309 p.*
11. Vorderer P., Kohring M. *Permanently Online: A Challenge for Media and Communication Research. – International Journal of Communication. 2013. No. 7. P. 188-196.*
12. Домнина Т.В. *Социокультурная коммуникация на английском языке на старшей ступени обучения как ресурс развития коммуникативных учебных действий и гражданских качеств // Пермский педагогический журнал. 2014. №5. С. 76-80.*
13. Захарьева Л.В. *Технологические инструменты обучения студентов иностранному языку // Эпоха науки. 2020. №24. С. 301-303.*
14. Трегубов В.Н. *Информационная система для изучения оборотов английской научной речи // International Journal of Open Information Technologies. 2020. №5. С. 23-30.*
15. Birajdar L.M. *Application of CEFR (Common European Framework of Reference) in Testing the English Language Proficiency Level of Polytechnic Students //The English Language Teachers' Association of India was registered on August 7, 1974 by the late Padmashri S. Natarajan, a noted educationist of our country. Periodicity. – 2020. – Т. 62. – №. 1. – С. 7.*
16. Beranuy M. et al. *Problematic Internet and mobile phone use and clinical symptoms in college students: The role of emotional intelligence // Computers in human behavior. – 2009. – Т. 25. – №. 5. – С. 1182-1187.*

17. Zhang S., Schmader T., Forbes C. *The effects of gender stereotypes on women's career choice: Opening the glass door.* – American Psychological Association, 2009.

18. Muhanna W. N. et al. *University Students' Attitudes towards Cell Phone Learning Environment //International journal of interactive mobile technologies.* – 2009. – Т. 3. – №. 4.

Сулейменова А.О.

**FLUENTU MOBILE ҚОЛДАНБАСЫ АРҚЫЛЫ ЖОҒАРЫ СЫНЫП
ОҚУШЫЛАРЫНЫҢ КОММУНИКАЦИЯЛЫҚ ШЕБЕРЛІГІ МЕН ӘЛЕУМЕТТІК
ТӘЖІРИБЕСІН ҚАЛЫПТАСТЫРУ**

Аңдатпа. Бұл мақалада қазіргі білім беру шет тілдік кеңістігінде мобильді технологияларды қолданудың рөлі мен маңызы қарастырылған. *FluentU* мобильді қолданбасы ағылшын тілін үйреніп, сөйлеу шеберлігін, соның ішінде көпшілік алдында сөйлеуді үйренетін жасөспірімдерде мобильді және компьютерлік ойындарға, бейнероликтерге және әлеуметтік желілерде сөйлесуге лайықты ауыстыру болып көрінеді.

UDC: 372.881.111.1

Sultanova A.E.

Student, «Bolashaq» Academy
Karaganda, Republic of Kazakhstan
ayazhan2001@list.ru

Scientific adviser: Master of Arts, Senior lecturer, Maryshkina T.V.

**THE ELLEN DEGENERES SHOW FOR TEACHING THE PHONETICS
OF THE ENGLISH LANGUAGE**

Annotation. In this work, the Shadowing technique is studied, with which we develop phonetic learning skills. This method will be easy to use and you will be able to choose any material to work with it. In our case, this is an interview with Ellen degeneres, which is very suitable for young people and students. With the help of what you hear in the video, you will learn your hearing and pronunciation. Because pronunciation is one of the main indicators of an English speaking student.

Phonetic skill - the capability to pronounce sounds efficiently, to position stress wherein essential; pronounce the whole thing efficiently, etc.

At the preliminary stage of training, it's far necessary to lay the inspiration for suitable pronunciation, which involves accurate intonation, adherence to pauses, and know-how of the peculiarities of the strain of phrases in a sentence, in addition to correct articulation. This is necessary for the regular functioning of the oral speech of college students [1, p. 152].

A properly-evolved pronunciation aspect of the scholars' utterance prepares them for the implementation of talking as a form of speech hobby. Knowledge of phonetic skills will allow students to normatively pronounce all the sounds of English; research the differential symptoms of sounds (exposure and consistency). Phonetic capabilities will help school children to grasp the rhythm of an English word, logical pressure of widespread words, and stress of service words.

Materials - numerous audio complexes. The use of audio substances contributes to the implementation of the maximum critical requirement of the communicative method - to show the procedure of getting to know a language as comprehension of a living foreign language lifestyle; individualization of schooling and the formation of motivation of speech hobby of students.

Articulation education begins with the examine of the articulation positions necessary for the speaker to breed overseas phonemes, and the formation of the capacity to use those positions whilst pronouncing them. Sounds are achieved one after the other from letters, relying on the diploma of proximity to the sounds of the local language, phonetic transcription and phonetic reading schemes are extensively used - information about them is encoded in accordance with the guidelines.

Practice suggests that a scholar remembers what he hears five times better than what he simply reads. In order for the procedure of coaching foreign languages with the assist of audio recordings to be powerful, it's far important to systematically and fairly use audio complexes in the lecture room. You must additionally decide the location of audio recordings in the training system and the frequency

of presentation. In overseas methodological literature, it is recommended to use such materials once per week or at least as soon as each week [2, p. 272].

Consider as an instance the famous American talk show The Ellen DeGeneres Show, which has been broadcast in many nations around the world for fifteen years. Each episode is 60 minutes long. However, from a methodological point of view, the most considerable may be the use for example of oral informal communication of that a part of this system in which the presenter talks with the visitors of this system about recent occasions of their private life or the social and political life of America. The communication is executed in the format of sit-down chat and, most of the time, lasts 3-5 mins.

Now in the modern world of teaching foreign languages, the use of video materials is recognized as a good instrument. We notice that video materials have motivational potential because they are interesting as an original product for an original native speaker. Using a video sequence improves the perception of new information received.

Original materials, videos, talk shows have great potential for the development and improvement of oral communication skills, provided the correct choice of language material and the developed system of exercises. The use of real talk shows as a teaching aid allows students to familiarize themselves with models of speech behavior, various ways and means of expressing a communicative idea [3, p. 192].

To create phonetic material, I chose the Ellen DeGeneres show. Because there are key interviews and clear words for students and teenagers. It will be interesting and informative for them. But how do we use his show?

To achieve the best results, we use the Shadowing technique. This method is in great demand among foreign teachers. In Europe, according to statistics, this effect was 70% effective and improved pronunciation. Before using this experience, we should know that this technique consists of five stages, such as blind imitation, where you listen to the sound and do not use transcription; then imitate the text, where you try to convey as much as possible, even imitate the speaker's speech; the next is the repetition of the shadow, at this moment you see, read and say words; the fourth is the study of features, perhaps some sounds have a certain sound and you write these words and now you can be sure that you will not forget their pronunciation and will not make mistakes when talking [4].

Now choose an interview with Ellen with the person you are interested in. Then turn on the English subtitles and watch the video twice. The first time you watch quietly, paying attention to their pronunciation, and the second time you talk to them, trying to copy their intonation and pace of speech. After this technique, you can perform tasks related to transcription or sounds to gain a better foothold, the more you train, the more progress you will see.

In general education institutions, not all students speak a foreign language. However, authentic material for such an audience can be used as an incentive to read. The lesson will be interesting, informative and informative.

In conclusion, I would like to note that original audiovisual means are not a panacea for learning foreign languages. But today they are an integral part of the educational process and an effective "tool" of the teacher.

List of sources used:

1. Bondarenko L.P. *Fundamentals of phonetics of the English language*. Flint, 2009 - 152p.
2. Lukina N.D. *Practical course of phonetics of the English language*. AST, 2006 - 272 p.
3. Galskova N.D. *Modern methods of teaching foreign languages*. M. 2000 192c.
4. Kuznetsova L.V. *English. Grade 5-11. The use of authentic and adapted texts in teaching*. Publishing house: Teacher, 2011

Султанова А.Е. THE ELLEN DEGENERES SHOW В ПРЕПОДАВАНИЕ ФОНЕТИКИ АНГЛИЙСКОГО ЯЗЫКА

Аннотация. В этой работе изучается техника *Shadowing*, с помощью которой мы развиваем навыки фонетического обучения. Этот метод будет прост в использовании, и вы сможете выбрать любой материал для работы с ним. В нашем случае это интервью с Ellen DeGeneres, которое очень подходит для молодежи и студентов. С помощью того, что вы слышите на видео, вы узнаете свой слух и произношение. Поскольку произношение является одним из основных показателей английского говорящего ученика.

Султанова, А.Е.
АҒЫЛШЫН ТІЛІНІҢ ФОНЕТИКАСЫН ОҚЫТҚАНЫНДА
THE ELLEN DEGENERES SHOW

Аңдатпа. Бұл жұмыста Shadowing техникасы оқытылады, оның көмегімен біз фонетикалық оқыту дағдыларын дамытамыз. Бұл әдісті сіз кез-келген материалмен жұмыс істей аласыз. Біздің жағдайда, бұл Ellen Degeneres-тің сұхбаты, жастар мен студенттер үшін өте қолайлы және ыңғайлы. Видеода естігендердің көмегімен сіз есту және айтылымды үйренесіз. Айтылым ағылышын тілінде сөйлейтін оқушының негізгі көрсеткіштерінің бірі болады.

УДК 358.05

Таймазова С.А.
Студент, ЧУ Академия «Bolashaq»
город Караганда, Республика Казахстан
taymazova.sa12@gmail.com

Научный руководитель: магистр педагогических наук, ст. преподаватель Абдрешева М.К.

**THE IMPACT OF ONLINE SOCIAL MEDIA AND POPULAR CULTURE
ON ADAPTING TO ENGLISH**

***Annotation.** Online popular culture is something that no one can avoid nowadays. Pop culture is deeply influential, which means there are plenty of sources for what the internet accepts and runs on. Creators never really know what will catch the attention of the audience that is why a lot of online trends appear and die so suddenly.*

The more we want to know about topic that recently caught our interest the more we search for it online. Usually if no one from our closest circle or same language community is interested in that we go to search for content on foreign language side of internet and surely someone has already expressed their opinion on it.

The impact of online social media and popular culture on adapting to English. Online we can see different personalities, perspectives, and opinions but with the exception of social media professionals and journalists the majority of what is posted by general public is not edited or checked on any mistakes. But the freedom to use English however we want on social media gave us many trends. The most common are the appropriation of existing vocabulary and the introduction of new vocabulary. The first one is about new meaning that some words acquire throughout the time and the latter one is about new words that appeared in our vocabulary with popularization of media (“unfriend”, “selfie” “fleek” or “emoji”). The speed at which new words are introduced, used, rapidly overused and then discarded online has never been faster. An example of what is now considered "antique" text on social media is: OMG, TXT, GR8, M8 and L8R.

Social media is a rich place to experiment, create new words, and repurpose old words; it also provides a platform for people to defy the common maxims of the traditional English. Language is always evolving. While the developments and trends we have seen in language over time have been remarkable, the foundations of English remain as strong and unassailable as ever.

According to a study conducted by Samsung 86% of parents think that their children speak different language due to the vocabulary that they use online. The researchers state that there is now a ‘seismic generational gap’ regarding how modern informal language is being used. It means that terms used by young people in everyday speech are hard to understand for older generation.

While some research on pop culture resources refutes the view of pop culture as pure entertainment and emphasizes the linguistic gain of learners after actively analyzing and engaging with pop culture, another emerging theme is teaching through the analysis of specific pop cultures. For example, Rodgers and Webb studied the type of words, word repetition and vocabulary size required to achieve 95% coverage of different English TV series to determine the value of watching TV series for learning English vocabulary. They compared the frequency of vocabulary in 142 episodes of six TV dramas, Crossing Jordan, House, CSI, Grey’s Anatomy, 24, and Alias with 146 episodes of six other randomly chosen TV dramas. Fewer word types and families were found in related TV shows than randomly selected unrelated TV shows, with higher rates of vocabulary repetition, and the vocabulary of the most common 3,000-word families was considered sufficient to understand 95 % of

the word TV show. Therefore, English learners with low language level, it is best to receive narrow, repetitive L2 vocabulary by watching different episodes or a single episode of a single TV show multiple times.

With growing popularity of the media, researchers were interested in the possible ways that English language learners develop relationships with English and imagined English-speaking communities through popular culture. Lam was one of the first to study how immigrant youths in the United States used popular culture to gain access to more symbolic resources, such as English proficiency and friendship. This study proposes the concept of textual identity to understand how texts are composed and used to represent and reposition identities in networked computer media. It also raises key questions of literacy and cultural belonging in today's age of globalization.

Early research considered popular culture which provides an environment that resembled the actual English-speaking world to be exciting and practical. The more students are exposed to authentic language usage, the better their ability to cope with English in real life.

List of sources used:

1. Liu, Y., *Lin Popular Culture and Teaching English to Speakers of Other Language (TESOL) / Springer International Publishing AG, 2017 – 15 p. DOI: 10.1007/978-3-319-02328-1_38-1*
2. Murphey, T. *The when, where, and who of pop lyrics: The listener's prerogative // Popular Music. – 1989. – Vol. 8, № 2, – P. 185-193.*
3. Rodgers, M.P., Webb, S. *Narrow viewing: The vocabulary in related television programs // Tesol Quarterly. – 2011. – Vol. 45, № 4, P. 689-717.*
4. PRESS ASSOCIATION - *Generational language gap 'seismic' [Электронный ресурс]. URL: <https://www.dailymail.co.uk/wires/pa/article-3063505/Generational-language-gap-seismic.html>*
5. Pugh, S. *The democratic genre: Fan fiction in a literary context / Bridgend: Seren, – 2005. – 11 p.*

Таймазова С.А.

**ВЛИЯНИЕ ОНЛАЙН-СОЦИАЛЬНЫХ СЕТЕЙ И ПОПУЛЯРНОЙ КУЛЬТУРЫ
НА АДАПТАЦИЮ К АНГЛИЙСКОМУ ЯЗЫКУ**

Аннотация. Популярная онлайн-культура - это то, чего в наши дни никто не может избежать. Поп-культура оказывает глубокое влияние, а это значит, что существует множество источников того, что интернет принимает и использует. Создатели никогда по-настоящему не знают, что привлечет внимание аудитории, поэтому многие онлайн-тренды появляются и умирают так внезапно.

Таймазова С.А.

**ОНЛАЙН ӘЛЕУМЕТТІК МЕДИА МЕН ТАНЫМАЛ МӘДЕНИЕТТІҢ
АҒЫЛШЫН ТІЛІНЕ БЕЙІМДЕЛУІНЕ ӘСЕРІ**

Аңдатпа. Интернеттегі танымал мәдениет - бұл күндері ешкім аулақ бола алмайтын нәрсе. Поп-мәдениетке терең әсер етеді, яғни интернет қабылдайтын және қолданатын көптеген көздер бар. Авторлар ешқашан аудиторияның назарын не аударатынын білмейді, сондықтан көптеген онлайн-трендтер кенеттен пайда болады.

ӘОК 81.2

Тулеева Г.А.

«Bolashaq» Академиясының студенті
Қарағанды қаласы, Қазақстан Республикасы
banu_tuleeva@mail.ru

Ғылыми жетекші: ф.ғ.к., профессор Оразғалиева Г.Ш.

**ҚАЗАҚСТАНДАҒЫ КӨПТІЛДІЛІК – БІЛІМ БЕРУДЕГІ
ЖАҒАНДАНУДЫҢ КӨРІНІСІ РЕТІНДЕ**

Аңдатпа. Мақалада авторлар Қазақстанда көптілді білім беруді енгізудің кейбір аспектілерін қарастырады. Қазіргі әлемде жаһандану процесі қарқынды жүріп жатыр, әлемдік стандарттар мен жекелеген елдердің білім беру жүйесінің реформаларын ескере отырып, жедел талап ететін жаһандық білім беруді құру айқындаған. Жалпы білім беретін

мектептерде көптілді білім беруді жүзеге асыру кезеңдері қамтылған. Қазақстан Республикасы педагог кадрлардың біліктілігін арттыру модельдері мен технологияларды тиімді енгізуге қабілетті тіл мен пәнді кіріктіріп оқыту, көптілді және көпмәдениетті білім мен тәрбие беру мәселелері айқындалаған.

Жаһандану жағдайында қоғамдық өмірдің тіл саласы айтарлықтай өзгерістерге ұшырайды. Бұл саяси, экономикалық және мәдени жүйелердің өзгеру қарқыны мен сипаты көбінесе әрбір жеке ел үшін тән тілдік, этномәдени, әлеуметтік және басқа да нақты тарихи жағдайларға байланысты екендігімен түсіндіріледі.

Дүние жүзі тарихына көз жіберсең, жаһанға атағы жайылған дара тұлғалардың, ғалымдар мен ақындардың барлығы дерлік кемінде 2 немесе 3 тілді меңгергенін байқауға болады. Мәселен, шығыс ғұламасы, Аристотельден кейін екінші ұстаз атанған, қазақ топырағынан шыққан Әбу Насыр Әл-Фараби 70-ке жуық тілді меңгерген. Бүгінде бұл ғалым тарих парақтарынан өшпестей орын алған. Ал, орыстың классигі, ақыны А. С. Пушкин француз, ағылшын, неміс, итальян, испан, латын, грек, славян тілдерін білген. Тіпті, көне еврей тілін зерттеп үлгеріпті. Бүгінде орыс десең – Пушкин, Пушкин десең – орыс есіңе түседі. Яғни, Пушкин Ресейді жер жаһанға танытуда ақындығымен қатар, бірнеше тілді меңгергенінің көмегі де болған.

Қазақ поэзиясының атасы - Ұлы Абай орыс-қазақ тілдерімен қатар парсы, араб тілдерін меңгеріп, сол тілдерде бірнеше кітаптарды оқыған. Орыс тілін орта жастан асып барып, кеш меңгерген. Дегенмен, ештен кеш жақсы ұстанымын ұстанған ұлы данамыз, ғылым игеруде тіл білудің маңыздылығын өте жақсы ұққан. Сонымен қатар, қазақ халқының ұлы перзенті, Абылай ханның немересі Шоқан Уәлиханов араб, шағатай және түркі тілдерінің біразын білген екен. Кадет корпусында оқып жүргенде орыс тілін жетік біліп үлгерген. Сол тұстарда қазақтан шыққан жалғыз зерттеуші ғалым Шоқан болғанына ешкім күмән келтіре алмас. Оның ғылымға, зерттеушілікке деген қызығушылығы көптілді меңгергенінен кейін пайда болғаны да жасырын емес. Көптілді адам білім мен ғылымға құштар болатыны бүгінгі күнде де талай дәлелденіп отыр.

Қазақ үшін керемет еңбектер жазып, ұлттық ғылымның тасын өрге домалатқан Профессор Құдайберген Жұбанов көп тіл білген кісі. Тіпті ана тілімізді салыстырмалы жүйемен үйренуге де, зерттеуге де себі бар деп жапон тілін де игере берген екен. Соның арқасында бүгінде филология ғылымы айтарлықтай дамып отыр. Ал, Белгілі қазақстандық және ресейлік тарихшы, прозашы, ақын, әлемге Шоқан Уәлихановтың есімін танытқан Сергей Николаевич Марков түркі тілдерінің көбін меңгерген.

Полиэтносты және поликонфессиялы мемлекет болып қала отырып, Қазақстан бүгінде өзінің мәдени-тілдік дамуының күрделі әрі қарама-қайшы кезеңін бастан кешуде, бұған Қазақстан Республикасының тіл саясаты тұжырымдамасында сипаттама берілген қалыптасқан тілдік ахуал дәлел бола алады. Айта кету керек, тіл саясаты саласындағы барлық құжаттарда бірнеше тілді меңгеру қажеттілігі өзекті идея болып табылады.

Тіл – қарым-қатынас құралы ғана емес, халықтың жаны, салт-дәстүрі мен мәдениетінің сақтаушысы. Қазақстандағы тіл саясаты әрқашан елдегі әртүрлі тілдер мен оларда сөйлейтіндердің алуан түрлілігін және бейбіт өмір сүруін сақтауға бағытталған. Бұл «Қазақстан Республикасындағы Тіл туралы» Заңымен расталған. Онда еліміздегі әрбір тіл ұлттық қазына екені айтылған.

Көптілділік адамзат дамуының маңызды бағыты ретінде бұрыннан танылған. Бүгінде басқа жерде халқы бір тілде сөйлейтін елдер бар деп елестету мүмкін емес. Ал шын мәнінде бір ғана халық өмір сүретін өркениетті мемлекеттер жоқ. Кез келген көпұлтты мемлекеттің қалыпты жұмыс істеуі үшін қостілділік пен көптілділіктің қалыптасуы өте маңызды.

Көптілді білім беру мәселесіне байланысты сұрақтарға жауаптар оның әмбебаптығы мен көп өлшемділігіне байланысты әртүрлі ғылыми мектептердің теориялық тұжырымдамаларын зерделеу, жүйелі және жан-жақты талдау жағдайында ғана табылуы мүмкін.

Қазақстандық білім берудің аса маңызды стратегиялық міндеті – бір жағынан, қазақтың озық тәлім-тәрбие дәстүрлерін сақтау, екінші жағынан, мектеп түлектеріне халықаралық біліктілікті беру, олардың мемлекеттік тілді меңгеруге негізделген тілдік санасын дамыту «Қазір Қазақстанда қостілділік өзін этносаралық қарым-қатынас мәдениетінің ең маңызды бағыты ретінде танытты. Өзінің ана тілімен қатар өзге халықтың тілінде сөйлейтін адам көп халықпен араласуға, басқа халықтың ана тілінде сөйлейтіндер жасаған материалдық және

рухани байлығына қосылуға, жақынырақ, тереңірек араласуға мүмкіндік алады және тарихы мен мәдениетімен танысады» [1].

Қазақстанда осы елді мекендейтін халықтардың тілдерін зерттеуге үлкен көңіл бөлінеді. Мұнда қазақ тілі – мемлекеттік тіл, ал орыс тілі – ұлтаралық қатынас тілі. Мемлекеттік бағдарлама аясында елімізде қазақ, орыс, ұйғыр, өзбек, түрік және неміс тілдерінде алты тілде жаңа буын оқулықтары шығарылуда.

Барлық мектептерде шет тілдері оқытылады. Оқытудың мемлекеттік, қазақ және ұлтаралық қатынас тілінде жүргізілетінін ескерсек, мектептерде, колледждер мен жоғары оқу орындарында орыс тілі және барлық оқу орындарының оқу жоспарларында орыс тілінен басқа оқу қарастырылған. Қазақстанда қос тілділік жағдай қалыптасып үлгерді және көптілді білім беру үрдісі бар деп айтуға болады.

2007 жылғы «Жаңа әлемдегі жаңа Қазақстан» атты халыққа Жолдауында Н.Ә. Назарбаев еліміздің және оның азаматтарының бәсекеге қабілеттілігін қамтамасыз ету мақсатында «Тілдердің үш тұғырлылығы» мәдени жобасын кезең-кезеңімен жүзеге асыру ұсынылғанын, оған сәйкес үш тілді: қазақ тілін мемлекеттік тіл ретінде, орыс тілін – ұлтаралық қатынас тілі және ағылшын тілін жаһандық экономикаға табысты интеграция тілі ретінде дамыту қажеттігін атап өтті.

Білім берудің жаңа моделі үш тілге негізделмек. Бұл – Мемлекет басшысының таяу болашақта Қазақстан халқының алдына қойып отырған міндеті.

Көптілділік – «белгілі бір әлеуметтік қауымдастықта бірнеше тілді қолдану; жеке адамның әрқайсысы белгілі бір коммуникативті жағдайға сәйкес таңдалған бірнеше тілді қолдану».

Көптілділік – көпмәдениетті тұлғаны қалыптастырудың негізі. Шет тілдерінде сөйлейтін, түсінетін және әртүрлі қарым-қатынас жағдайында қалай қолдану керектігін білетін адамды көптілді деп атауға болады. Шет тілін үйрену әлі білім алу дегенді білдірмейді. Көптілді білім беру туралы басқа оқу пәндері оқытылатын шет тілінде оқытылатын жағдайларда айта аламыз, мысалы, оқытылатын тілдің әдебиеті, өлкетану және т.б.

Бірнеше шет тілдерін меңгерудің халықаралық стандарт деңгейіне жетуді қамтамасыз ету үшін біз көптілді білім беру тұжырымдамасын тұжырымдадық. Ол оқытудың негізгі, орта және жаңа тілінің ұқсастықтары мен айырмашылықтарын көрсететін көптілді тілашарларды, сөздіктерді және оқу әдебиеттерін пайдалана отырып, белгілі бір мазмұнды таңдау, оқыту принциптері бар көптілді тұлғаны қалыптастыруды көздейді.

Президент Жарлығымен «Қазақстан Республикасында Тілдерді қолдану мен дамытудың 2011-2020 жылдарға арналған мемлекеттік бағдарламасы» бекітілді. Бағдарламаны үш кезеңде жүзеге асыру жоспарланған:

- 2011-2013 жылдарға белгіленген бірінші кезеңінде тілдерді қолдану мен одан әрі дамытудың нормативтік-құқықтық және әдіснамалық базасын жетілдіруге бағытталған іс-шаралар жиынтығын өткізу белгіленген;

- 2014-2016 жылдарға арналған екінші кезең аясында мемлекеттік тілді меңгеру мен қолданусаласында жаңа технологиялар мен әдістерді енгізу бойынша іс-шаралар кешенін жүзеге асыру, сондай-ақ тілдіккөптілділікті сақтау жоспарланған;

- 2017-2020 жылдары, яғни үшінші кезеңінде қоғамдық өмірдің барлық саласында мемлекеттік тілдің қажеттілік деңгейі, оның тиісті қолданылу сапасы мен басқа тілдердің ұстанымын одан әрі сақтай отырып, оны меңгеру деңгейіне жүйелі мониторинг жүргізу арқылы нәтижені бекіту жүзеге асырылады [2].

Көптілділік тұлғаны халықаралық тұрғыдан тәрбиелеудің тікелей құралы болып есептеледі. Яғни көптілділік – өзін өркениетті және тарихи субъект ретінде тани алатын, даму кезінде өзелінің және адамзат тарихын қабылдай алатын, өзі үшін, халқы үшін, мемлекеті үшін, адамзат болашағы үшін жауапкершілік жүгін сезінетін, өзара тәуелділік пен әлем бүтіндігіне, адамзат өркениетінің ғаламдық мәселелерін шешуде мәдениаралық қатынастың қажеттілігін жете түсінетін, адамның азаматтық құқықтарын мойындайтын және саяси бостандыққа ұмтылатын тұлға тәрбиелеу құралы. Ол қоғамдағы гуманизм идеясын жасау үшін басқа адамдармен, қозғалыстармен, қоғамдық институттармен қызмет атқаруға дайындығы мен қабілеттілігін көрсете білетін және де қоғам, адам және табиғат арасындағы ынтымақтастықты қалыптастыратын ұқыпты да тиянақты, білікті маман мен адамды дайындауды талап етеді.

Негізінде, көптілді және билингвалды білім беру әлемдік білім беру іс-тәжірибесінде жаңалық емес. Бірақ, қазақстандық білім беру жүйесінде көптілді және билингвалды білім

берудің халықаралық іс-тәжірибесінде қолданыс тапқан моделдерін енгізу – жаңа педагогикалық мәселе, өйткені ол жаңа жағдайларда шығармашылық тұрғыдан іске асырылуы тиіс.

Көптілділік – білім берудегі жаңа бағыт болғандықтан, оның білім беру жүйесіне енгізуде туындайтын әрбір мәселелерін ғылыми тұрғыдан негіздеп отыру бүгінгі ұстаздар, әсіресе жас мамандардың болашақ ұрпақ үшін атқаратын тікелей міндеті деп білеміз. Сондықтан да өркениеттің көшінен қалмай, бәсекеге қабілетті болу үшін бүгінгі өзгерістерді дұрыс қабылдап, оның кедергісіз жүзеге асуына ықпал етуге ең алдымен біздер міндеттіміз.

Біз өз бойымызда көптілділікті қалыптастыру, білім алушыларға көптілді білім беру мақсатында еңбек ету арқылы білім берудің жаңа бағыты – көптілділікті жүзеге асыруға үлес қосамыз [3].

Қостілділік пен көптілділік туралы айтқанда, ағылшын тілінің кеңею тенденциясын айтпай кетуге болмайды. Қазіргі уақытта республикада ағылшын тілі кеңінен дамып келеді. Ағылшын тілін белсенді қолдану аймағы кеңейіп келеді. Әлем халықтары қазірдің өзінде ағылшын тілінің кеңеюі туралы дабыл қағуда, бұл әлемнің барлық дерлік тілдерінің ағылшындануынан көрінеді.

Егеменді Қазақстанның даму жылдары қоғамдағы қостілділік пен көптілділік қазақ тілінің құқықтары мен қадір-қасиетіне нұқсан келтіріп қана қоймай, оның дамуы мен ілгерілеуіне барлық қажетті жағдайларды жасап отырғанын көрсетеді. Бірақ бұл мемлекеттің терең ойластырылған тіл саясатына және ұлттық зиялы қауымның қазақ халқының мәдениетін, тарихын, тілін сақтап, дамыту қабілетіне байланысты.

Қазақстан Республикасының тіл саясатының тұжырымдамасында орыс тілі ғылым мен техниканың әртүрлі салаларындағы негізгі ақпарат көзі, жақын және алыс шетелдермен байланыс құралы ретінде айқындалған. Мемлекетті, қазақ тілін, тілді дамыту, орыс тілін сақтау және дамыту, көптілді білім беру саясатын жүзеге асыру - ең маңызды міндет, бірақ қиын. Бұл міндетті тек бірлесіп, қоғамның барлық мүшелерінің күш-жігерімен шешуге болады.

Қазақстан Республикасының тіл саясатының тұжырымдамасы орыс тілін ғылым мен техниканың әртүрлі салалары бойынша негізгі ақпарат көзі, жақын және алыс шетелдермен байланыс құралы ретінде анықтайды [4].

Сонымен қатар, әлемдік экономикалық кеңістікке интеграциялану әлемдік тілдерді, атап айтқанда ағылшын тілін білмей мүмкін емес. Оның қарқынды зерттелуіне байланысты көптеген қазақстандықтар үшін тілдік жағдайды толық көлемде көптілді деп белгілеуге болады. Яғни, бүгінгі таңда объективті шындықтар қазақстандық қоғамға тән билингвизм біртіндеп көптілділікпен алмастырыла бастайды.

Сол құжаттарда елдегі жаңа тілдік жағдайға байланысты мәселелерді шешудегі білім беру жүйесінің рөлі атап өтілген. Бұл рөлдің мәні жоғары сапа деңгейіне, халықаралық стандарттарға негізделген білім беру процесінің сабақтастығы принципін жүзеге асыру міндетіне байланысты, оның маңызды элементтерінің бірі тіл үйрету болып табылады.

Осыған байланысты тілдік тәрбие мәселесі жаңа мағынаға ие болуда. Мұндағы бастама кез келген тілді меңгеру осы тілде сөйлейтіндердің мәдениетін зерделеумен қатар жүруі керек деген ой. Оның үстіне бұл процесс жеке жазықтықта емес, синкреттік түрде жүруі керек. Осыған байланысты көптілді және мәдени білім беру туралы айту заңды болар еді, оның нәтижесі қоғам азаматтарының көптілділігі болуы керек.

Бұл көптілділіктің құрамдас бөліктері этносқа жататындығы туралы сананы нығайта түсетін ана тілі, қазақ тілін мемлекеттік тіл ретінде меңгеру, азаматтық интеграцияның табысты өтуіне ықпал ететін орыс тілі, ғылыми-техникалық білімнің қайнар көзі ретінде орыс тілі болуы керек, адамның дүниежүзілік қоғамдастықта өзін-өзі анықтау қабілетін дамытатын ақпарат алу, шетел және басқа да тілдерде жүзеге асырылады.

Пайдаланылған әдебиеттер тізімі:

1. Н.А. Назарбаевтың 2007 жылғы 28 ақпандағы «Жаңа әлемдегі жаңа Қазақстан» Қазақстан халқына Жолдауы: <http://www.akorda.kz>.
2. Қазақстан Республикасының білім беруді дамытудың 2011-2020 жылдарға арналған мемлекеттік бағдарламасы,
3. Чан Динь Лам «Полиязычное образование важнейшая стратегия развития Казахстана»: *Успехи современного естествознания №7, 2018*.
4. Конюкова Е.А. [Электрондық ресурс]: Қазақстандағы көптілді білімді ұйымдастыру мәселелері: <http://collegu.ucoz.ru/publ/77-1-0-8360> 28.01.2016).

Тулеева Г.А.
**ПОЛИЯЗЫЧИЕ, КАК ПРОЯВЛЕНИЕ ГЛОБАЛИЗАЦИИ
В КАЗАХСТАНСКОМ ОБРАЗОВАНИИ**

Аннотация. В статье рассматриваются некоторые аспекты внедрения полиязычного образования в Казахстане. В современном мире полным ходом идет процесс глобализации, что обусловило создание актуального глобального образования с учетом международных стандартов и реформ в системе образования отдельных стран. Также здесь освещены этапы реализации полиязычного образования в общеобразовательных школах. Выявлены вопросы интегрированного обучения языкам и дисциплинам, полиязычного и поликультурного образования и воспитания, способного к эффективной реализации моделей и технологий повышения квалификации учителей Республики Казахстан.

УДК 372.881.1

Чекулаев А.Д.
студент ЧУ Академия «Bolashaq»
город Караганда, Республика Казахстан
ankharatalex93@icloud.com

Научный руководитель: старший преподаватель, магистр гуманитарных наук Марышкина Т.В.

**ФУНКЦИИ ПЕДАГОГА КАК ФАСИЛИТАТОРА В ОРГАНИЗАЦИИ
САМОСТОЯТЕЛЬНОГО ОБУЧЕНИЯ ИНОСТРАННОМУ ЯЗЫКУ
ПРИ ПОМОЩИ ИКТ**

Аннотация. Рассмотрены основные тезисы и проблемы самостоятельной работы учащихся, а также функции педагога в этом процессе.

Глобальные изменения современного мира, равно как и его вызовы, являются основой движущей силой реформирования существующей системы обучения и преподавания. Развитие информационных, коммуникационных и компьютерных технологий приводит к ускорению и совершенствованию качества жизни человечества во всех его аспектах, в том числе и в образовании, модернизируя уже существующие методики преподавания, так и внедряя новые инструменты обучения. Важной вехой в изменении действующей парадигмы в образовании становится смещение вектора стандартного аудиторного обучения в пользу самостоятельного образования и работы учащегося. Присоединение Республики Казахстан к Болонскому процессу стало ярким примером модернизации системы образования. При изучении иностранного языка подобные изменения играют особую роль, предоставляя доступ к огромному количеству инструментов и источников для учащихся, предоставляя им необходимую академическую мобильность, так и для педагогов, позволяя последним выстраивать более эффективный процесс преподавания. «Самостоятельная работа представляется как целенаправленная, внутренне мотивированная, структурированная самим объектом в совокупности выполняемых действий и корригируемая им по процессу и результату деятельности» [1, с. 61]. Именно самостоятельное образование, благодаря своей гибкости и ориентированности, позволяет в полной мере приобрести учащемуся необходимые компетенции и навыки в изучаемой им области.

Многие ученые склонны считать самостоятельной только такую работу, которая выполняется без прямого участия преподавателя. Так, например, по мнению В. К. Буряка, Б. П. Есипова, Р. С. Семенова, под самостоятельной работой понимается всякая самостоятельная деятельность личности по осуществлению поставленных перед нею целей, осуществляемая без непосредственного участия руководителей [2, с. 28]. В соответствии с пониманием Ф. М. Рабиновича, И. Унта, преподаватель оказывает либо непосредственное воздействие на обучающегося, способствуя вызову мотивации самостоятельной работы и обеспечивая ее рациональный и результативный ход, либо через учебный материал и задания, которые включают:

- изучение нового;
- повторение пройденного;
- контроль приобретенных умений и навыков.

Согласно учениям Н. В. Басова, усилия преподавателя должны быть направлены на

повышение мотивации учения [3]. По мнению О. А. Моисеенко усилия преподавателя должны быть направлены на раскрытие внутреннего мотивационного потенциала личности [4, с. 27]. Другие ученые считают, что преподаватель обеспечивает рациональный и результативный характер самостоятельной работы. Вызвав мотив и заложив интерес к самостоятельной работе, преподаватель обеспечивает её проведение, оставаясь при этом в некоей стороне [5]. Из вышесказанного следует вывод, что педагог в той или иной мере контролирует самостоятельную работу учащегося.

Одним из путей повышения качества образования при самостоятельной работе можно назвать внедрение новейших средств информационно-коммуникативных технологий (далее - ИКТ). В отечественных и зарубежных изданиях компьютеризация учебного процесса рассматривается как один из актуальных факторов организации обучения. В связи с этим, в современной методической и педагогической литературе все чаще поднимается вопрос о необходимости подробного исследования возможностей компьютерных и информационных технологий в области иноязычной подготовки обучающихся (Е. С. Полат, Т. В. Карамышева, Р. П. Мильруд, Л. Н. Чуксина, О. П. Крюкова, Е. И. Машбиц и др.). При этом они выделяют основные проблемы, возникающие при использовании компьютера:

- отсутствие общения с преподавателем;
- пассивность обучающихся;
- недостаточную разработанность методического и дидактического материала.

Контраргументами являются:

- общение с преподавателем компенсируется целым набором коммуникативных инструментов, таких как MOODLE, ZOOM и прочих платформ, в том числе и мессенджеров.
- пассивность обучающихся нельзя обуславливать одним лишь применением ИКТ, так как в равной степени пассивность в обучении имеет место и при аудиторных занятиях.
- современные пособия даже на бумажном носителе используют ИКТ (например использование QR - кодов).

Компьютеризация обучения иностранному языку облегчает доступ к новым средствам и формам самостоятельной организации учебно-познавательной деятельности обучающихся и сокращает время на изучение языка без потери эффективности.

При изучении иностранного языка ключевым руководством к построению самостоятельной работы могут выступать общеевропейские компетенции владения иностранным языком. Общеевропейские компетенции владения иностранным языком – это документ Совета Европы под названием «Common European Framework of Reference: Learning, Teaching, Assessment», который отражает итог начатой еще в 1971 году работы экспертов стран Совета Европы по систематизации подходов к преподаванию иностранного языка и стандартизации оценок уровней владения языком. Компетенции определяют, чем необходимо овладеть изучающему язык, чтобы использовать его в целях общения, а также какие знания и умения ему необходимо освоить, чтобы коммуникация была успешной. В результате формирования и организации данного процесса была разработана система уровней владения языком и система описания этих уровней с использованием стандартных категорий, которые представляют собой более низкие и более высокие подуровни в классической трехуровневой системе, включающей в себя базовый, средний и продвинутые уровни. Схема уровней построена по принципу последовательного разветвления, которая начинается с разделения системы уровней на три крупных уровня – А, В и С. Это описание основано на деятельностном подходе, который устанавливает взаимосвязь между использованием языка и его изучением. Пользователи и изучающие язык рассматриваются как агенты социальной деятельности, т.е. как члены общества, которые решают (не обязательно связанные с языком) проблемы в определенных условиях, в определённых ситуациях и в определённых сферах деятельности. Речевая деятельность происходит в более широком социальном контексте, который определяет истинное значение речи [6].

В процессе подготовки учащегося к самостоятельной работе педагог может руководствоваться данным документом, выстраивая самостоятельную работу с учётом выработки необходимых у учащегося компетенций и решению поставленных перед ним задач. В данном случае педагог также выступает в роли фасилитатора процесса обучения учащегося.

Педагогическая фасилитация как процесс заключается в содействии и повышении продуктивности образования, обучения и развития, а также в развитии субъекта педагогического взаимодействия через его стиль общения и личностные особенности преподавателя и ученика [7; 8, с. 833]. С технической стороны фасилитация достигается

внедрением в учебный процесс, равно как и в самостоятельную работу учащихся современных ИКТ, позволяющих стимулировать интерес к изучаемому языку через повсеместную интерактивность изучаемого материала, а также доступность и лёгкость контроля за процессом со стороны педагога. В свою очередь использование ИКТ педагогом позволяет внедрять в процесс обучения актуальные и аутентичные материалы, учитывать интересы и предпочтения учащихся, используя их для поддержания мотивации и интереса к изучаемому языку, что в свою очередь значительно упрощает процесс изучения и позволяет эффективнее донести до учащихся необходимый материал. Таким образом, использование ИКТ при самостоятельной работе с учётом необходимых компетенций приводит к значительной фасилитации процесса обучения, как для учащихся, так и для педагога.

На практике планируется проведение эксперимента среди двух контрольных групп, изучающих иностранный язык:

1. Цель эксперимента - в условиях учебного процесса опытным путём подтвердить или опровергнуть эффективность использования ИКТ при самостоятельном обучении учащихся.

2. Гипотеза - предполагается, что при использовании ИКТ при самостоятельном обучении учащихся при непосредственном контроле педагога, выполняющего функции фасилитатора, повышается эффективность обучения и усвоения нового материала по сравнению со стандартными аудиторными занятиями и выполнением домашних заданий в классическом виде, в том числе и при самостоятельном обучении учащихся без поддержки педагога как фасилитатора.

3. План эксперимента – учащиеся одной возрастной категории и равные друг другу по уровню владения иностранным языком будут разделены на две группы. Обеим группам будет поставлена одинаковая задача - самостоятельно изучить заранее определённую педагогом тему. Первой группе будет предоставлена полная свобода действий в использовании ИКТ на их выбор для изучения материала. Второй группе педагогом будут предоставлены определённые им ИКТ (таких как Padlet, Quizlet, Trello, Youtube и прочие) с заранее подготовленным материалом для самостоятельного обучения.

Итоговый контроль будет осуществляться посредством общих для обеих групп заданий, а именно: тест по пройденной теме, презентация учащегося и письменное задание объёмом не более 150 слов. После выполнения итоговых заданий педагогом будет проведён анализ полученных результатов, а также планируется получить обратную связь от студентов для оценки их мнения и впечатлений в ходе прохождения эксперимента.

Список использованных источников:

1. Зимняя И.А. *Элементарный курс педагогической психологии*. – М.: Исследовательский центр проблем качества подготовки специалистов, 1992. – 111 с.

2. Никишова А.В. *О роли самостоятельной работы студентов при обучении иностранным языкам в неязыковом вузе // Барановичский государственный университет*.

3. Басова Н. В. *Педагогика и практическая психология // Ростов н/Дону: Феникс, 1999. – 416 с.*

4. Моисеенко О.А. *Мотивация учебной деятельности // Психология обучения. – 2000, № 6. – С. 27-32.*

5. Зимняя И.А. *Педагогическая психология*. М.: Логос, 2002. – С. 248.

6. *Common European Framework of Reference for Languages: Learning, teaching, assessment // Strasbourg, 1986.*

7. Яценко Т.В. *Применение средств ИКТ в учебно-воспитательном процессе. – 2014. – 2 с. <http://www.86mtmc-nyagan.edusite.ru>*

8. Мурадова Н. Т., Эрданова С. А. *Интерактивные средства обучения иностранному языку // Молодой ученый. - 2015. – №6. – С.833-835.*

Чекулаев А.Д.

АКТ КӨМЕГІМЕН ШЕТ ТІЛІН ӨЗ БЕТІНШЕ ОҚЫТУДЫ ҰЙЫМДАСТЫРУДАҒЫ МҰҒАЛІМНІҢ ФАСИЛИТАТОР РЕТІНДЕГІ ФУНКЦИЯЛАРЫ

Аңдатпа. Оқушылардың өзіндік жұмысының негізгі тезистері мен мәселелері, сондай-ақ осы процестегі мұғалімнің функциялары қарастырылады.

Шамшатова А.А.
Магистрант 2-го курса ЧУ Академия «Volashaq»
город Караганда, Республика Казахстан
alina_1297@mail.ru
Научный руководитель: к.филолог.н., профессор Ибраева Б.М.

DEVELOPMENT OF ADOLESCENT INDEPENDENCE

***Annotation.** The purpose of the study is the independence of adolescents to be able to set certain goals and objectives. Scientific innovation is considered to be one of the most important personality traits characterized by the ability of adolescents to achieve on their own.*

In accordance with the formation of an evolving paradigm of learning, the direction of ideas shifts from the organization of independent activities to the problem of achieving independence, taking into account the interests and capabilities of the student. M. A. Danilov noted that the development of independence can be stimulated by modeling students' learning difficulties and creating problem situations [1, p. 97].

Student Independence is the ability to set different learning objectives and solve them outside of external support and invitation. This is due to the fact that a person needs to perform actions with a conscious intention. In other words, the child's cognitive activity, interests, creative direction, initiative, ability to set goals, work planning come to the fore. The help of an adult is to force them to show these qualities in full, not to constantly press them with superpecca. The issue of formation of students' learning independence is still relevant. This is due to the fact that the modern teacher has a number of tasks to achieve the main goal of education: to form the readiness of students for self-determination and self-development in the constantly changing conditions of development of our society.

Priorities in the initial stages of teacher training are: to teach students to set goals and organize their activities independently to achieve them; evaluation of the results of their activities, ie the main task of the teacher is to form the components of learning activities. At the same time, the formation is not "external" "violence", but the creation of conditions for the organization and management of independent activities of students. The teacher's role in this process is to select the tools and methods needed to implement them.

In order to effectively manage students' independent learning activities, it is necessary to identify the features of independent work:

- * availability of teacher assignments;
- * teacher's manual;
- * independence of students;
- * perform the task without the direct participation of the teacher;
- * student activity.

The teacher should use a variety of instructions and reminders to successfully organize independent work in the classroom. Constantly draws students' attention to memos, suggestions, and algorithms when performing various tasks or analyzing completed tasks. This will help them to quickly acquire the necessary skills, to master certain routines and some general ways of organizing their activities. It is very important to monitor the performance of independent work. Each independent work should be checked, summarized, determined: what was good and what should be paid special attention to. It is necessary to determine the cause of the error - to find the right way to correct it. There is a real opportunity to identify the causes of errors in independent work and, consequently, to properly plan the independent work of students in connection with the development of skills, the acquisition of solid knowledge and the rational use of study time. The results of independent work allow you to see the progress of the student. Since one of the main tasks of the teacher is to create conditions for the organization and management of independent activities of students, it is necessary to determine the main stages of the organization of independent learning activities of primary school students, both at the teacher and student levels. The technological basis of this organization is the activity of the teacher and the student at the appropriate stages of the lesson. The most effective form of independent work is independent work of a creative nature. An important condition for the formation of independent creative activity is motivation based on the educational and

cognitive interests of primary school students. To increase the effectiveness of the formation of motivation, it is diagnosed. From the 2nd grade it is possible to determine the type of educational and cognitive interests of students through a questionnaire [2, p. 67].

As a quality of the individual, independence is characterized by a high level of conscious action without the help of a child.

The analysis of these studies shows that when determining the conditions and tools for the development of independence, many authors try to identify many factors that are not uniform in terms of the development of children's independence. Thus, Yu. H. Dmitrieva defines five components of the vision of Independence: 1) the scope and system of education; 2) mastering the methods of mental activity; 3) mastering certain organizational and technological skills; 4) voluntary purposefulness; 5) orientation of the person to the solution of tasks related to his needs [3, p. 102].

H. A. Polovnikova in the vision of the independence of primary school students Substantiates the following levels of independence: copy-reproduction, mixed and creative:

Level I - students' independent performance of exercises, tasks and tasks for the purpose of training on a specified, ready-made model, in which children's knowledge is not "restructured", but performs actions that are reproduced with minimal expenditure of mental effort;

Level II is characterized by the fact that children perform more complex actions to impart knowledge and skills (such as the transition from "ignorance" to "knowledge"), ie. carries out independent activity;

Level III - the ability to creatively apply existing knowledge and skills in new situations, in solving various problems, at the level of creative activity on the topic given by the teacher, as well as at the level of creative activity on the topic of their choice [4].

Thus, the independence of a young student is a generalized quality of a person who is able to set and achieve certain goals, manifested in initiative, critical, adequate self-esteem and a sense of personal responsibility for their actions and behavior.

List of sources used:

1. Гаврилычева Б. Ж., *Independence education / g. Gavrilycheva // Education of schoolchildren*. - 2008. - № 6. - P.33-38.
2. Данилов М.А., *acting Education of independence and creative activity in students in the learning process / M. A. Danilov*. - М.: Education, 2008. - 82 p.
3. Дмитриева Ю. Х., *Psychological bases of Independence as a personality trait / Yu. H. Dmitrieva // notes of scientists*. - М.: ММУ, 2004. - 657 Б.
4. <http://festival.1september.ru/articles/589015/>

Шамшатова А.А.

РАЗВИТИЕ САМОСТОЯТЕЛЬНОСТИ У ПОДРОСТКОВ

Аннотация. Цель исследования - самостоятельность подростков в умении ставить перед собой определенные цели и задачи. Научное новаторство считается одной из важнейших черт личности, характеризующейся способностью подростков самостоятельно добиваться поставленных целей.

Шамшатова А.А.

ЖАСӨСПІМДЕРДІҢ ТӘУЕЛСІЗДІЛІГІН ДАМУ

Аңдатпа. Зерттеудің мақсаты – жасөспірімдердің белгілі бір мақсат пен міндеттерді қоя білудегі дербестігі. Ғылыми жаңашылдық жасөспірімдердің өз алдына қойған мақсатына өз бетінше жету қабілетімен сипатталатын тұлғаның маңызды қасиеттерінің бірі болып саналады.

**ҚАЗІРГІ ДАМУ КЕЗЕҢІНДЕГІ
ХИМИЯЛЫҚ-ФАРМАЦЕВТИКАЛЫҚ ЖӘНЕ
БИОЛОГИЯЛЫҚ-МЕДИЦИНА ҒЫЛЫМДАРЫНЫҢ
ӨЗЕКТІ МӘСЕЛЕЛЕРІ**

**АКТУАЛЬНЫЕ ПРОБЛЕМЫ
ХИМИКО-ФАРМАЦЕВТИЧЕСКИХ И БИОЛОГО-
МЕДИЦИНСКИХ НАУК НА СОВРЕМЕННОМ
ЭТАПЕ РАЗВИТИЯ**

Амангелді А.Е.
«Қарағанды медициналық университеті» КеАҚ,
Қарағанды, Қазақстан
aguasha@bk.ru

Ғылыми жетекші:– м.ғ.к., қауымдастырылған профессор Атшабарова С.Ш.

ШЫЛЫМ ШЕГУ ЖӘНЕ ҚАН САРЫСУЫ, ҚАН ҚЫСЫМЫ ЖӘНЕ ЖЫНЫСПЕН БАЙЛАНЫСТЫ АЙЫРМАШЫЛЫҚТАРЫНА БАЙЛАНЫСТЫ МИОКАРДИЯЛЫҚ ИНФАРКТ ПРОЦЕСІ

Аңдатпа. Жалпы әлемдік деңгейде болсын жүректің ишемиялық ауруының негізгі қауіп факторлары ерлер мен әйелдерге бірдей әсер етеді деп саналады. Нақ бұл көзқарас-өнеркәсіптік дамыған елдердегі ерлердің, жүректің ишемиялық ауруынан болатын өлім-жітім-әйелдерге қарағанда 3-5 есеге жоғары болғанына қарамастан сақталады және әйелдерге қауіп факторларының әсерін перспективалық бағалау туралы жарияланған деректер аз болып табылады.

Зерттеу әдісі: Сараптамалық-сауалнамалық әдіс

Зерттеу барысы: Өзімізге мәлім дүние 12 жылдық популяцияны бақылау кезінде темекі шегу, сонымен қатар қан сарысуындағы липидтер, қан қысымы (АҚ) және қабылдау кезінде миокард инфарктының арасындағы қатынасты зерттеп, қабылдау кезінде 35 жастан 52 жасқа дейінгі 11843 ер адам мен әйелді зерттелді осы сауалнама барысында. Расталған және бірдей ұпайларды қолдана отырып, гендерлік стратификацияланған талдау тәуекел факторларының әсерін жынысы бойынша салыстыруға мүмкіндік берді. Темекі шегу мен миокард инфарктісі арасындағы дозаға тәуелділік және қан сарысуындағы липидтер мен қан қысымына әсерін өзгерту ықтималдығы анықталды. Еркектер әйелдерге қарағанда онша қолайлы емес профильді көрсетті: жалпы холестерин (6,62 ммоль / л қарсы 6,52 ммоль / л), триглицеридтер (1,82 ммоль / л қарсы 1,36 ммоль / л), жоғары қан қысымы (134,3 мм рт.ст. қарсы 129,5 мм рт.ст.) және төменгі тығыздығы жоғары липопротеинді холестерин - HDL (1,29 ммоль / л мен 1,52 ммоль / л-ге қарсы). Әйелдер арасында күнделікті темекі шегетіндер темекі шегетін еркектерге қарағанда аз болды, ал темекі шегетін еркектерге қарағанда күніне темекі шегетін әйелдер аз болды. Зерттеу кезеңінде темекі шекпегендер арасында темекі шеккен әйелдерге қарағанда ерлер көп болды (63,1% 29,8%). Темекі шегушілерде қан сарысуындағы холестериннің орташа деңгейі темекі шекпейтіндерге қарағанда төмен болды, ал айырмашылық әйелдерде (0,10 ммоль / л немесе 3,87 мг / дл; 6%) еркектерге қарағанда (0,03 ммоль / л немесе 1,16 мг / дл; 2%).

Зерттеу нәтижесі: Жоғарыда айта кеткеніміздей 12 жылдық бақылау кезеңінде ерлер арасында бірінші миокард инфарктісі мен кенеттен қайтыс болудың 495 жағдайы және әйелдер арасында осындай 103 жағдай тіркелді. Істерді санаттар бойынша бөлуде гендерлік байланысты айтарлықтай айырмашылықтар болған жоқ. Соңғы нүктелердің ең жоғары жиілігі темекі шегетін еркектер мен әйелдерде байқалды. Бұрынғы темекі шегушілер арасында орташа деңгей байқалды, бірақ тек ер адамдарда бұл темекі шекпейтіндерге қарағанда едәуір жоғары болды. Темекі шегушілердің әр санатында ер адамдарда инфаркт ауруы әйелдерге қарағанда жоғары болды. Алайда, темекі шегетін темекінің көбеюіне байланысты қауіп әйелдер арасында жоғары болды. Күніне 20 және одан да көп темекі шеккен әйелдердің қауіптілігі темекі шекпейтіндерге қарағанда шамамен 6 есе жоғары болды, ал ерлердің тиісті коэффициенті 3-тен төмен болды. Бұл темекі шекпейтіндердің 5,2-ден 2,5-ке дейін ерлер мен әйелдердің арақатынасының төмендеуіне алып келді. қатты темекі шегетіндер, ал әйелдерге арналған темекі шегушілердің соңғы нүктелерінің жиілігі темекі шекпейтін ер адамдарға қарағанда жоғары болды. Екі жыныстағы темекі шегуге байланысты популяцияның атрибутивті қауіп шамамен 50% құрады. Егер барлық когорттарда соңғы нүкте деңгейі темекі шекпейтіндерге тең болса, әйелдерде 55 жағдай, ал ерлерде 236 жағдай болмас еді. Ер адамдар арасында салыстырмалы қауіп темекі шегетіндерге және темекі шекпейтіндерге бірдей болды, ал темекі шегушілер мен темекі шекпейтіндердің арақатынасы жалпы стратификациялық топтарда жалпы холестерин деңгейінде 1,4-тен 2,1-ге дейін болды. Жалпы жүрек холестеринінің жалпы

деңгейі 5,7 ммоль / л (220 мг /дл) -ден аспайтын, темекі шекпейтін әйелдерде жүрек соғысының бір жағдайы ғана тіркелді, ал төменгі шекарасы 6,5 ммоль /л (250 мг/дл) болды. Тек жалпы холестерин деңгейінде 7,4 ммоль / л (285 мг/дл) және одан жоғары деңгейде әйелдердің соңғы нүктелерінің жиілігі арта бастады, ал тек темекі шегушілерде. Темекі шегетін және темекі шекпейтін әйелдердің арақатынасы барлық стратификация топтарындағы ерлерге қарағанда жалпы холестерин деңгейі бойынша жоғары және 2,9-дан 4,5-ке дейін болды. Темекі шегуге және холестерин деңгейіне байланысты миокард инфарктісінің жиілігін талдағанда, екі жыныста да бірдей шектік нүктелер есептелінді. Барлық кіші топтарда салыстырмалы қауіп HDL холестерин деңгейінің жоғарылауымен айтарлықтай өсті. Темекі шегушілер мен темекі шекпейтіндердің арақатынасы барлық ерлер үшін барлық HDL холестеринді стратификациялау топтарындағы әйелдерге қарағанда төмен болды. Жасы бойынша түзетілген, дене салмағының индексінен басқа барлық айнымалылар, тек еркектерде ғана болды екі жыныс үшін де соңғы нүктелердің маңызды болжаушылары болып саналды. Ерлерде де, әйелдерде де триглицеридтер деңгейі және дене салмағының индексі басқа қауіп факторларына түзетуден кейін маңызды болмады және соңғы үлгіге енбеді. Жалпы холестерин, HDL холестерині және қан қысымы деңгейінен есептелген салыстырмалы қауіп екі жыныста да бірдей болды және көп айнымалы түзетулерден кейін іс жүзінде өзгерген жоқ. Күнделікті темекі шегу ережеге ерекше ерекшелік болып табылады. Темекі шегуге байланысты ағымдағы қауіп-қатер басқа қауіп факторларына байланысты, әйелдер үшін 3,3 және ерлер үшін 1,9 құрады. Жас бойынша стратификацияланған одан әрі талдау салыстырмалы қауіп-қатер көрсеткіштеріндегі жасқа байланысты айқын айырмашылықтарды анықтады. Оқуға түсу кезінде 35-тен 44 жасқа дейінгі әйелдер үшін (диагноз кезіндегі медианальды жас), темекі шегуге қатысты салыстырмалы қауіп барлық өзгергіштерге сәйкес келтіріліп, 7,1 құрады. Бұл есептеулер 31 жағдайға негізделген. Инклюзия кезінде 45-тен 52 жасқа дейінгі әйелдерге қатысты салыстырмалы қауіп (диагноз қою кезінде медианоз, 57) 2,6 құрады. Еркектерде айтарлықтай аз тәуелділік байқалды. Салыстырмалы қауіп кіші жас тобында 2,3 құрады (диагноз қою кезіндегі медианалық жас, 48 жас) және үлкен топта 1,7 (диагностика кезіндегі медианалық жас, 56 жас). Қан сарысуындағы липидтер мен қан қысымынан есептелген салыстырмалы қауіп жынысы мен жасына байланысты айтарлықтай өзгерген жоқ.

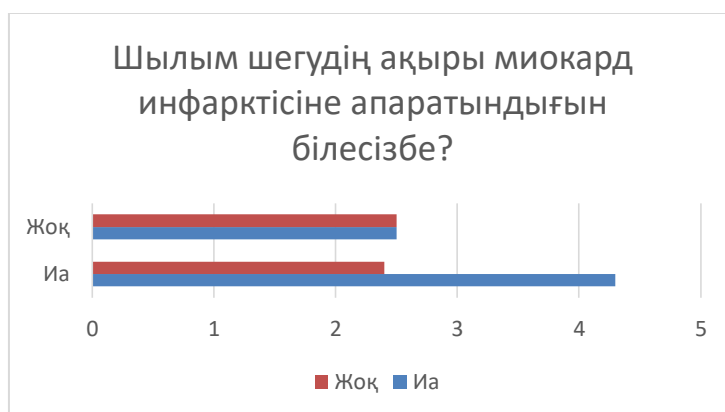
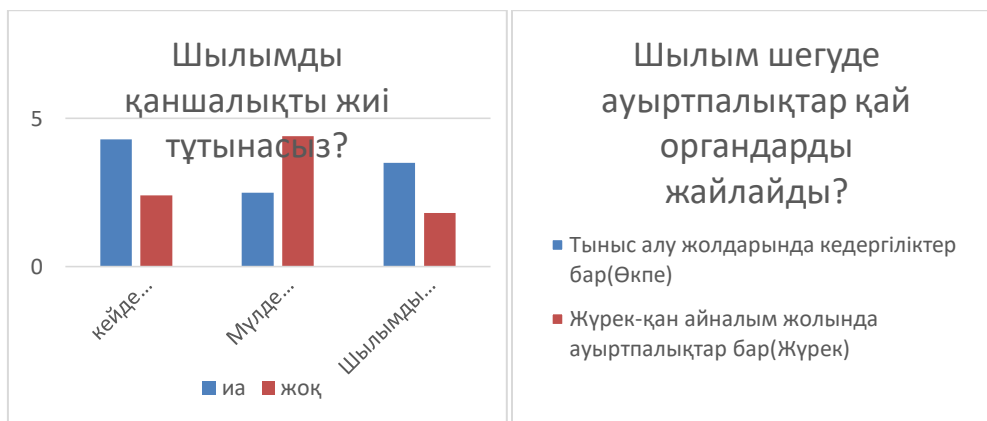

Жалпы сауалнамаға 58 респондент қатысты, Қарағанды медицина университетінің 3-5 курс студенттері арасында. Жауап нақтылығы үшін 25 респондентті бөліп қорытындылады. Респонденттердің 82 пайызы ер кісілер, ал 18 пайызын әйел кісілер қамтыды. Қорытынды нақты болуы үшін, тек шылым шегетін, не болмаса қалың, вейп, электронды темекі тұтынатын респонденттерді ғана нақты деп таныдық.

Зерттеу қорытындысы: Бұл зерттеу темекі шегу, қан сарысуындағы липидтер деңгейі және қан қысымы екі жыныста да миокард инфарктісінің қауіпті факторлары болып табылатындығын растайды. Қан қысымы мен липид деңгейінің салыстырмалы қауіптілік көрсеткіштері жалпыға бірдей болды, дегенмен жалпы алғанда ерлерде миокард инфарктісі 4,6 есе жоғары болды. Алайда, гендерлік байланысты бір маңызды айырмашылық анықталды. Темекі шегу әйелдерге едәуір айқын жағымсыз әсер етеді және тәулігіне темекі шегудің көбеюіне байланысты олардың қаупі артады. Күніне 20-дан астам темекі шегетін әйелдер бұрын темекі шекпеген еркектермен салыстырғанда кез-келген «әйел артықшылығынан» айырылады. Темекі шегу әсіресе жас әйелдер үшін қауіпті.

Пайдаланған әдебиеттер тізімі:

1. Njolstad I, Arnesen E, Lund-Larsen PG. Темекі шегу, қан сарысуындағы липидтер, қан қысымы және миокард инфарктісіндегі жыныстық айырмашылықтар. *Таралым* 2020; 93: 450-6.
2. McCully және т.б. Гипертрофиялық обструктивті кардиомиопатияны хирургиялық емдеуден кейінгі клиникалық жетілдіру көлемі. *Таралым* 2021; 94: 467-71.
3. Hendrie H.C., Albert M.S., Butters M.A. et al. The NIH Cognitive and Emotional Health Project. Report of the Critical Evaluation Study Committee // *Alzheimers Dement.* 2019 Jan. Vol. 2(1). P. 12–32.
4. Fagard R.H. Exercise characteristics and the blood pressure response to dynamic physical training // *Med. Sci. Sports Exerc.* 2018. Vol. 33 [Suppl]. P. 484–492.
5. Praet S.F., van Rooij E.S., Wijtliet A. et al. Brisk walking compared with an individualised medical fitness programme for patients with type 2 diabetes: a randomised controlled trial // *Diabetologia.* 2018. Vol. 51. № 5. P. 736–746.
6. Thompson D., Buchner D., Pina I.L. et al. Exercise and physical activity in the prevention and treatment of atherosclerotic cardiovascular disease: a statement from the Council on Clinical Cardiology (Subcommittee on Exercise, Rehabilitation, and Prevention) and the Council on Nutrition, Physical Activity, and Metabolism (Subcommittee on Physical Activity) // *Circulation.* 2020. Vol. 107. № 24. P. 3109–3116.

Амангелді А.Е.

ПРОЦЕСС ИНФАРКТА МИОКАРДА В СВЯЗИ С РАЗЛИЧИЯМИ В КУРЕНИИ, ЭЛЕКТРОННОМ КУРЕНИИ И СЫВОРОТКЕ, АРТЕРИАЛЬНОМ ДАВЛЕНИИ И ПОЛЕ

Аннотация: На глобальном уровне считается, что основные факторы риска ишемической болезни сердца затрагивают как мужчин, так и женщин. Эта точка зрения сохраняется, несмотря на то, что у мужчин в промышленно развитых странах смертность от ишемической болезни сердца в 3-5 раз выше, чем у женщин, а опубликованных данных по проспективной оценке влияния факторов риска на женщин немного.

УДК 57:591.5 (574.3)

Асан С.Д., Турлыбекова А.А.

Магистранты, НАО «КарУ им. академика Е.А.Букетова»

Город Караганда, Республика Казахстан

e-mail: asan_sulta@mail.ru

Научный руководитель: к.б.н., ассоциированный профессор Турлыбекова Г.К.

ПОПУЛЯЦИЯ МЫШЕВИДНЫХ ГРЫЗУНОВ И ЗАЙЦЕОБРАЗНЫХ НА ТЕРРИТОРИИ ГОСУДАРСТВЕННОГО НАЦИОНАЛЬНОГО ПРИРОДНОГО ПАРКА «БУЙРАТАУ»

Аннотация. Исследована популяция мышевидных грызунов и зайцеобразных на территории ГНПП «Буйратау», данные отмечены системой GPS.

Введение

В обеспечении перехода Республики Казахстан к «зеленой экономике» - основе устойчивого развития, требуется повышение производительности ресурсов путем сохранения природных комплексов, деградирующих в результате рекреационной нагрузки. Одними из таких природных комплексов являются особо охраняемые природные территории (ООПТ), в частности Национальные природные парки.

Актуальностью является то, что для сохранения биоразнообразия, оперативного контроля за ресурсосберегающим использованием животных и растений, оценки состояния ресурсов фауны и флоры как компонента природной среды, включения ресурсов живой природы в стоимостную оценку территорий, для оценки ущерба животному и растительному миру от хозяйственной деятельности, а также для многих других целей требуются комплексные характеристики биоты и ее составных частей.

Специальные стационарные комплексные исследования фауны млекопитающих Ерментауского нагорья никогда не производились, если не считать выполнения хоздоговорной темы «Возможности организации комплексного охотничьего хозяйства в системе гор Ерментау» (Капитонов, Махмутов, 1971 г.).

Имеются отдельные сведения по некоторым другим видам млекопитающих (работы Слудского, Бекенова, Байдавлетова, Ержанова, Федосенко, Афанасьева и др.).

По многим видам (Сем. Землеройковых, сем. Хомякообразные) информация имеет предположительный характер или полностью отсутствует (Минаков Млекопитающие ГНПП «Буйратау», 2013 г.).

По данным Минакова А.И. (2018 г.): на территории «ГНПП Буйратау» обитают грызунов (Rodentia)- 22 вида, Зайцеобразных (Lagomorpha) – 3 вида.

Кроме того, требуется учитывать факторы воздействия на окружающую среду согласно ст. 39 Экологического кодекса Республики Казахстан, т.е. проводить постоянный мониторинг в ключевых точках.

Важным инструментом осуществления мониторинга биологического разнообразия признается использование **индикаторов** – качественных и количественных характеристик биоты, позволяющих оценивать ее состояние, степень нагрузок на нее со стороны хозяйственной деятельности, проводить сравнительный анализ в пространстве и во времени, выявлять тенденции изменений и принимать адекватные управленческие решения. Необходимость разработки индикаторов для мониторинга компонентов биоразнообразия неоднократно отмечалась в ряде международных конвенций и программ [1].

Цель исследования: Исследовать обнаруженные популяции мышевидных грызунов и зайцеобразных обитающих на территории РГУ «ГНПП «Буйратау».

Задачи:

- Изучить места обитания мелких грызунов и зайцеобразных, внести систему координат (GPS).
- Определить виды грызунов и зайцеобразных по соответствующим определителям.

Материалы и методы исследования

Закладка и описание растительного сообщества ключевых участков (полигонов наблюдений) должны основываться на общепринятых для геоботанических и лекарственно – таксационных исследований принципах и положениях. Размеры закладываемых площадей должны быть такими, чтобы удовлетворять поставленной цели. Согласно существующих рекомендаций лесных типах растительных сообществ размеры, закладываемых пробных площадей должны быть не менее 300 м² и иметь форму квадрата или параллелепипеда, что нами было соблюдено в полной мере [42].

Количественный учет, отлов и изучение позвоночных животных проводили по стандартным зоологическим методикам. Учет и отлов мелких млекопитающих проводили методами ловушко-линий плашки Геро и ловчих канавок. Отловленные половозрелые животные взвешивались, промерялись, препарировались и обрабатывались по стандартной зоологической методике [43,44,45].

Правильность видовой идентификации животных была проверена по соответствующим определительным таблицам и описаниям, приводимых в полевых определителях и фаунистических сводках [46,47,48].

Относительная численность (n) может быть оценена как количество зверьков, отмеченных на учетной линии за 5 дней работы в пересчете на 100 ловушек в среднем за 1

сутки, и рассчитана по формуле: $n = 100N/5R$, N — количество зверьков, отмеченных за учетный период; R — количество ловушек в линии [7].

Результаты исследования

Важным инструментом осуществления мониторинга биологического разнообразия признается использование **индикаторов** – качественных и количественных характеристик биоты, позволяющих оценивать ее состояние, степень нагрузок на нее со стороны хозяйственной деятельности, проводить сравнительный анализ в пространстве и во времени, выявлять тенденции изменений и принимать адекватные управленческие решения. Необходимость разработки индикаторов для мониторинга компонентов биоразнообразия неоднократно отмечалась в ряде международных конвенций и программ.

Ниже приводятся характеристики, которые могут определять использование тех или иных видов грызунов для индикации (практическая значимость):

- мышь-малютка – реагирует на сенокос, близость людей и выпас скота;
- узкочерепная (стадная) полевка – имеет устойчивую популяцию на данной территории в гористой и степной зоне, т.е. незначительный отлов для исследований не повлияет на численность;

- красная лесная полевка – распространена в смешанных и широколиственных массивах, реагирует сокращением численности при увеличении антропогенной нагрузки и выпаса скота;

- лесная мышь – имеет высокую численность в данной местности и является удобным объектом для исследования загрязнения окружающей среды химическими элементами и веществами.

- обыкновенная полевка всегда при благоприятных условиях широко распространённый и многочисленный вид, который легко приспосабливается к хозяйственной деятельности человека и преобразованию природных ландшафтов. Численность, как и у многих плодовых животных, сильно колеблется по сезонам и годам. Характерны вспьшки численности, сменяющиеся длительными депрессиями. В целом, колебания выглядят как 3— или 5-летний цикл. В годы наибольшей численности плотность популяций может достигать 2000 особей на га, в годы депрессий падая до 100 особей на га.

- плоскочерепная полевка во всех биотопах редка, встречается отдельными малочисленными колониями и при неблагоприятных условиях окружающей среды исчезает.

- сурок-байбак - в последние годы, в связи с прекращением охотничьего промысла на сурка байбака, численность его на территории, прилегающей к ГНПП «Буйратау», и в самом парке значительно возросла, этот грызун быстро распространяется при отсутствии беспокойства и малой численности хищных животных.

- заяц русак является одним из самых распространенных животных почти во всех уголках планеты. Встречается он везде, кроме территории Арктики и Антарктиды. Это животное прославилось своим осторожным характером, ловким уходом от погони и шустрим запусыванием своих следов.

В ходе исследования было выявлено 5 видов мышевидных грызунов: красная полевка (n=18), узкоголовая полевка (n=12), обыкновенная полевка (n=18), домовая мышь (n=18), =20) и плоскоголовая полевка (n=17). Все вышеперечисленные виды входят в таксономическую группу природного парка. Средняя относительная численность мышевидных грызунов на территории национального парка равна $n = 17$.



Рисунок 1. Обыкновенная полёвка

Заложенная стационарная площадка с постоянной установкой фотоловушек (рис. 2).

Заложенные стационарные площадки делаются с целью постоянного мониторинга самих площадок, а также прилегающих территорий. Наблюдение ведется с помощью бинокля, фотоловушек ловчими канавками, живоловками, плашками Геро с помощью ловушко-линий. Используется также и глазомерные показатели.



Рисунок 2. Стационарная станция с фотоловушкой

Исследование отмеченных в полевых наблюдениях зайцеобразных и грызунов на заложенных стационарных площадках и маршрутах показало, что их популяции находятся в устойчивом состоянии:

- относительная численность отлова высока, за исключением плоскочерепной полевки;
- по всему ареалу распространения популяций наблюдается высокая степень проявления активности животных (большое количество нор, тропинок-ходов, отходов жизнедеятельности и т.д.);
- пойманные животные по таксономическим признакам согласуются с литературными данными;
- состояние и размеры внутренних органов показали, что животные находятся в физиологической норме;
- количество пойманных самок превышало количество самцов, в среднем, в 4 раза,
- процент больных животных не превышает 10%, при исследовании внутренних органов, вскрытые больные животные отбраковывались по внешнему состоянию внутренних органов (изменение окраски, размера, высокая зараженность гельминтами и т.д.).

Таким образом, на обследованных территориях имеются устойчивые популяции мышевидных грызунов, которые при постоянном учете и частичном отлове могут долгосрочно использоваться для индикации состояния окружающей среды т.е. проводить мониторинг.

Заключение

1. Обнаружили ключевой участок плоскочерепной полевки и зайца русака в районе горы Акшоки на местности с координатами (GPS) N 51°23'58.83"; E 73°12'22.95.

2. Определили 6 видов грызунов: (4 самки+1 самец) относятся к роду *Clethrionomys Tilesius* (1850) – рыжие, или лесные, полевки виду *Clethrionomys rutilus Pallas* - красная полевка (сибирская) подвиду *Clethrionomys rutilus lategriseus*; (3 самки) относятся к роду *Microtus Schrank* – серые полевки и виду *Microtus (Stenocranius) gregalis Pallas* – стадная или узкочерепная полевка; (3самки+1 самец) относятся к роду *Microtus Schrank* – серые полевки и виду *Microtus arvalis* —обыкновенная полевка; (4 самки) относятся к роду *Alticola Blanford* (1884) – азиатские горные полевки и виду *Alticola (Platycranius) ctrelzovi Kastschenko* (1901) – плоскочерепная полевка; (4 самки+1 самец) относятся к роду *Mus L.*– мыши и виду *Mus (Mus) musculus L.* – домовая мышь;

(5 самок+2 самца) относятся к роду сурки (*Marmota frisch*), виду степной сурок (байбак) - *Marmota bobac*;

Зайцеобразных (1 экземпляр): относится к роду зайцев (*Lepus*) из отряда зайцеобразных *Lagomorpha Brant, 1855*, виду заяц-русак *Lepus europaeus*.

Список использованных источников:

1. Мелдебеков А.М., Бекенов А.Б. Экологический мониторинг биоразнообразия животного мира Казахстана как основа его сохранения и устойчивого использования//Материалы II Международной научно-практической конференции «Актуальные проблемы экологии и природопользования в Казахстане и сопредельных территориях, т. 1, Павлодар, 2007. – С. 280-281.
2. Агроклиматические ресурсы Акмолинской области: научно–прикладной справочник / ; [под ред. С. С. Байшоланова] ; М-во образования и науки РК ; ТОО "Ин-т географии" - Астана : [б. и.], 2017. - 133 с., схемы карт. Библиогр.: с. 130-133 - [б. т.] . – 978-601-7150-83-9.
3. Сборник научных трудов РГУ «ГНПП «Бұйратау».- книга№1, Молодежный, 2018.- 235 с.
4. Ковшарь А.Ф, Ковшарь В.А., Грачев Ю.А., Тимирханов С.Р., Дуйсебаева Т.Н..- Позвоночные животные Казахстана: Справочник для вузов и школ.- Алматы: Атамұра, 2013.- 312 с.
5. Пузаченко Ю.Г., Дьяконов К.Н., Алещенко Г.М. География и мониторинг биоразнообразия // Разнообразие ландшафта и методы его измерения. М.: Экоцентр МГУ, 2002. С. 143–302.

**Асан С. Д., Турлыбекова А.А.
"БҰЙРАТАУ" МЕМЛЕКЕТТІК ҰЛТТЫҚ ТАБИҒИ ПАРКІНІҢ (МҰТП)
АУМАҒЫНДАҒЫ ТЫШҚАН ТӘРІЗДІ КЕМІРГІШТЕР МЕН ҚОЯН
ТӘРІЗДІЛЕР ПОПУЛЯЦИЯСЫ**

Аңдатпа. "Бұйратау" МҰТП аумағында тышқан тәрізді кеміргіштер мен қоян тәрізділер популяциялары зерттелді, деректер GPS жүйесімен белгіленді.

ӘОК 615

Асанова Г.К.
“Bolashaq” академиясының 3 курс студенті
Қарағанды қаласы, Қазақстан Республикасы
ggulsh021@mail.ru
Ғылыми жетекші Тукубаева Г.Н.
gulmiratukubaeva@mail.ru

**ДӘРІЛІК ЗАТТАРДЫ РАЦИОНАЛДЫ ҚОЛДАНУ ЖӘНЕ АНТИБИОТИКТЕРДІ
ҚАБЫЛДАУДАҒЫ НЕГІЗГІ ҚАТЕЛІКТЕР**

*Дәрің өзіңде, бірақ сен оны сезбейсің, ауруың да өзіңнен,
бірақ оны көрмейсің. Ағзаңды кішкентай ғана деп ойлайсың,
алайда сенің ішіңде үлкен дүние жасырылған.
Али ибн Абу Талиб*

Аңдатпа. Антибиотиктерді ұтымсыз қолдану жеке пациент үшін қолайсыз салдарға әкеліп қана қоймай, жалпы қоғамға да қауіп төндіреді.

Медицина бізге дәрі-дәрмектердің көмегімен симптомдарды жоя аламыз деген ойды қалыптастырды. Алайда науқас көбіне қарапайым адам, дәрігерлерге сенуге дағдыланған және симптомды жою мен денсаулықты жақсарту арасындағы айырмашылықты көрмейді. Бұл шынымен де өзекті мәселе. Сол себепті қарапайым халықты медицинаның негізімен таныстыру, сауатын арттыру қазіргі ғылыми прогресс заманында кез-келгеніміз үшін міндетті білім. Неліктен? Қазақстанда, көптеген басқа елдердегідей, антибиотиктер рецептсіз де беріліп жатады. Зерттеулерге сенетін болсақ, барлығы бірдей оларды мақсатына сай қолдана бермейді. Сонымен, статистикаға сәйкес, халықтың шамамен 50%-ы суық тиюге қарсы антибиотиктерді өздері тағайындайды, ал халықтың шамамен 95%-ы оларды "қажет болып қалады" деген оймен медициналық қорапшаларында сақтайды. Орынсыз антибиотикалық терапия көптеген проблемаларды тудырады. Дұрыс қолданылмаған антибиотиктерден жыл сайын 20 мыңға жуық адам қайтыс болады, соған орай антибиотикке төзімді микроорганизмдердің саны да өсуде.

Дәрілік заттарды дұрыс пайдаланбаудың салдары

Дәрілік заттарды дұрыс қолданбау және нәтижесінде пайда болатын жағымсыз реакциялар қазіргі заманғы медицинаның өзекті мәселелері болып табылады, бұл адамдар үшін зиянды салдарға және ресурстарды ысырап етуге әкеледі. Дүниежүзілік денсаулық сақтау ұйымының бағалауы бойынша, барлық дәрі-дәрмектің 50%-дан астамы дұрыс емес тағайындалған, жіберілген немесе сатылған, ал әрбір екінші науқас дәрі-дәрмекті рационалды түрде қабылдамайды. Бұл дұрыс пайдаланбау рецепт бойынша немесе рецептсіз сатылатын препараттарды шамадан тыс пайдалану, жеткіліксіз пайдалану немесе орынсыз пайдалану түрінде болуы мүмкін.

Жалпы проблемалар мыналар:

- полипрагмазия (тым көп препараттарды қолдану);
- антибиотиктерді немесе инъекцияларды шамадан тыс қолдану;
- дәрілік заттарды тағайындау кезінде клиникалық нұсқауларды сақтамау;
- дұрыс емес өзін-өзі емдеу.

Емді рационалды емес пайдалану себептері: білімнің, дағдылардың немесе тәуелсіз ақпараттың жетіспеушілігі, дәрі-дәрмектердің шексіз қол жетімділігі, медицина қызметкерлерінің шамадан тыс жүктелуі, дәрі-дәрмектерді жылжытудың қолайсыз әдістері және дәрі-дәрмектерді сатудан пайда табуға ұмтылу. Сонымен қоса, барлық елдердің 50%-дан астамында дәрілік заттарды ұтымды пайдалануды ынталандыратын негізгі саясат жоқ. Дамушы елдерде мемлекеттік сектордағы пациенттердің 40%-дан азы және жеке сектордағы пациенттердің 30%-ы клиникалық нұсқауларға сәйкес емделеді. Әрине, медициналық орталықтарда науқастарды емдеудегі нақты хаттамалар бар және ДДҰ айтуы бойынша олар медициналық көмек көрсету тәсілдерін бірегейлендіруге мүмкіндік береді, себебі қанша дәрігер болса, сонша пікір болады. Алайда, пациенттер аурудың клиникалық көрінісіне сәйкес, дәрі-дәрмектің жеке дозалау режимі аясында, адекватты уақыт ішінде, оларға және олардың қоршаған ортасына емдеудің ең аз құнымен ем алады, ал халықтың өмір сүрі салтын түбегейлі өзгеруші еді. Бұл барлық қолжетімді баламалардың ең жақсы тиімділігі мен қауіпсіздік параметрлері бар емдеуді және қолайлы емдеу нұсқаларының ең арзанын таңдауды білдіреді. Мұндай шешімдерді қабылдау пациенттің денсаулық жағдайын, өмірлік жағдайын және қалауларын білуді, барлық қолжетімді емдеу нұсқаларының артықшылықтары мен жағымсыз әсерлері туралы объективті, салыстырмалы ақпаратқа қол жеткізуді талап етеді.

Антибиотиктердің пайда болу тарихы.

Микробтарға қарсы микробтарды қолдану және микробтық антагонизм туралы идея Луи Пастер мен И.И. Мечников заманына жатады. Атап айтқанда, Мечников "бір-бірімен күресу барысында микробтар қорғаныс және шабуыл құралы ретінде белгілі бір заттарды шығарады" деп жазды. Енді дәл осы антибиотиктер де кейбір микробтардың басқаларына шабуыл жасау құралы емес пе? Қазіргі антибиотиктер- пенициллин, стрептомицин және т.б. – әр түрлі бактериялардың, зендердің және актиномицеттердің тіршілік әрекетінің өнімі ретінде алынды. Және дәл осы заттар патогендік микробтарға қауіпті әсер етеді немесе олардың өсуі мен көбеюін кешіктіреді. Алайда, антибиотиктердің дәуірі сөздің дәл мағынасында Александр Флемингтің керемет жаңалығы - пенициллиннен басталды. 1929 жылы ағылшын ғалымы Александр Флеминг дүниежүзілік атақ әкелген мақаласын жариялады: ол пенициллин деп аталатын зәң колонияларынан бөлінген жаңа зат туралы хабарлады. Осы сәттен бастап заңды түрде «ғасыр емі» болып саналатын антибиотиктердің «өмірбаяны» басталады. Мақалада стафилококктардың, стрептококктардың, пневмококктардың пенициллиндерге жоғары сезімталдығы көрсетілген. Бірақ Флеминг ашқан бұл пенициллиннің бірқатар кемшіліктері болды. Сұйық күйде ол тез белсенділігін жоғалтты. Төмен концентрацияға байланысты оны көп мөлшерде енгізу керек болды, ал бұл өте ауыр сезімдерді әкелді. Дегенмен, бұл «ғасыр емі» атанды, не себепті? Антибиотиктер бактериялық инфекцияларды емдеуде нағыз серпіліс болды. Енді жаралы сарбаздар қанына инфекция түскенде, азапты өлімге ұшырамас үшін аяқ-қолын кесуге мәжбүр болмады. Перзентханадағы әйелдердің қолдың нашар тазалығының салдарынан туындайтын мыңдаған өлімдері тоқтады, ал балалардың кішкентай жарақаттарының нәтижесі өліммен аяқталмайтындай болды. Уақыт өте келе, антибиотиктер – күн сайын жүздеген мың адамның өмірін сақтап қалатын медицина ғылымында ғажайып орын алатын дәрілердің бірі бола бастады. Бірақ бұл ғажап антибиотиктің де кемшіліктері жетерлік.

Антибиотикалық терапия, оларды қабылдаудағы негізгі қателіктер.

Микроорганизмдер және антибиотиктер. Біріншісінің екіншісіне тұрақтылығының мәселесі мамандарды көптен бері толғандырып келеді. Неліктен туберкулез бізге қайта оралды және неліктен жаңа антибиотиктер ашылғанынан кейін бес жылда тиімсіз болып қалады? Бұл жерде ең үлкен мәселе антибиотиктердің жанама әсерлері емес, атап айтқанда- резистенттілік. Бұған дәрігерлер ғана емес, науқастардың өздері де кінәлі. Барлық адамдар, мысалы, дәрігер тағайындаған антибиотиктердің қабылдау ұзақтығын бақылайды ма? Әрине жоқ, себебі адамдар аурудың негізгі белгілерін көрмей бастағанның өзінде оларды қабылдауды тоқтатады. Яғни, антибиотиктерді бақылаусыз қолдану кезінде оларға төзімділік немесе резистенттілік дамуы мүмкін. Антибиотиктерге төзімділік - бұл бактериялардың антибиотиктерге жауап беруін тоқтататын құбылыс. Бактериялық пневмонияны мысалға алайық: бұл ауруды тудыратын бактериялар антибиотиктерді ұзақ уақыт бойы кездестіріп, олармен күресудің жолдарын ойлап тапты. Сондықтан әрбір кодпен бұл ауруды емдеу қиынырақ болады. Тіпті ең күшті антибиотиктердің бактериялық инфекцияларға қарсы әрекетін тоқтататын сәт болуы мүмкін. Себебі, бактериялар үнемі мутацияға ұшырайды және басқа біреудің денесіне енудің жаңа жолдарын іздейді. Бұл қабілет бактериялардың генінде бекітіліп, болашақ ұрпаққа беріледі. Тіпті көрші бактериялар да бұл қабілетті генді көлденең тасымалдау механизмі арқылы кездейсоқ қабылдай алады. Бактериялар өмірі үшін бұл жақсы, бірақ біз үшін бұл үлкен мәселе. Антибиотиктерге төзімділіктің негізгі және жалғыз себебі - адамдар деп саналады. Біз антибиотиктерді тым көп пайдаланамыз, көбінесе дұрыс емес. Біз оларды қажетсіз ішеміз, курсты толық аяқтамаймыз, жануарларды антибиотиктермен тамақтандырып, суға, топыраққа ағызамыз. Солайша, ең күшті бактериялар өлмейді, керісінше антибиотиктерді жеңуді сәтті үйренеді. Алайда, белгілі болғандай, антибиотиктердің жұмысын тоқтатудың жалғыз себебі адамдар ғана емес, бұған кірпілер де кінәлі, дәлірек айтсақ, осы кірпілерде өмір сүретін саңырауқұлақтар. Кірпілер де адамдар сияқты жақсы да, жаман да бактериялардың мекені. Кірпілерде антибиотиктердің табиғи көзі болып табылатын саңырауқұлақтар өмір сүреді, ал бактериялар оның терісінде мекендейді. Ғалымдар кірпі терісінде өмір сүретін алтын стафилококктың эволюциясын зерттегеннен кейін, саңырауқұлақтармен жақындығы бактерияның антибиотиктерге төзімділігін, яғни антибиотиктерге резистенттілігін дамытты. Кем дегенде 130-200 жыл бұрын кірпілер антибиотиктерге төзімді алтын түсті стафилококктың табиғи резервуарына айналғаны белгілі болды. Сонда кірпі мұнда қандай орын алады? Шындығында, олар бұл процесте соншалықты үлкен рөл атқармайды. Негізгі мәселені туғызушы - кірпі терісінде өмір сүретін микроскопиялық саңырауқұлақтар. Олар кеңістік пен ресурстар үшін бактериялармен бәсекелесуге мәжбүр. Ал бәсекелестерін жеңу үшін олар антибиотиктер шығаруды үйренді. Бактериялар да қарапайым емес: олар, өз кезегінде, антибиотиктерге төзімділікті дамыта бастады. Қысқаша айтқанда, бұл мәңгілік эволюциялық процесс.

Антибиотиктерді қабылдаудағы негізгі қателіктерге жатады:

1) Өткір респираторлық вирустық инфекция жағдайында антибиотиктерді қолдану ең күрделі қателік болып табылады. Қазіргі заманғы антибиотиктер вирусқа мүлдем әсер етпейді, сондықтан оларды тағайындау барлық ақыл-ойын жоққа әкеледі. Ал егер антибиотиктің тікелей әсерін (табиғи иммунитеттің төмендеуі) ескеретін болсақ, онда оны қолдану ағзаға одан да көп зиян келтіріп, бар аурудың ауыр түрін тудыруы мүмкін.

2) Келесі жиі кездесетін қателік - антибиотиктерді қабылдау курсы өздігінен ұзарту. Кейбір адамдар антибиотиктерді ұзағырақ қабылдаса ағзасы одан да сау болады деп сенеді. Бірақ бұл жағдайдан алыс, антибиотик ағзаның қалыпты (табиғи) функцияларын алмастыру үшін емес, инфекциямен күресу үшін қажет. Егер антибиотикті 3-4 күн бойы қолдану сәтті болса және адамның жағдайы тұрақтанса, онда курсты арттыру емес, азайту керек.

3) Көптеген адамдар жұқпалы аурулардың алдын алу үшін антибиотиктерді қабылдауға болады деп ойлайды. Бұл қарапайым адамның тағы бір өрескел қателігі. Антибиотик организмдегі микробтық ортамен күресуге арналған. Егер ол оны анықтамаса, онда ол ыдырай бастайды және адамның ішкі органдары ыдырау өнімдерінің әрекетінен зардап шегеді.

4) Танымал пікірге қарамастан, антибиотиктер дене температурасын төмендетпейді және анальгетикалық әсер етпейді. Бұл үшін денеге соншалықты зиянды емес басқа да препараттар бар. Сондай-ақ, антибиотик асқазан функциясының бұзылуына қолданылмайды, егер мәселе инфекция туралы болмаса.

Сонымен, қазіргі кезде антибиотиктерді қолданудан туындайтын жанама әсерлерді естен шығармау қажет, мысалға олар:

- Бауырға, бүйрекке, сүйек кемігіне, жүйке жүйесіне улы әсер етеді.

- Аллергия тудырады.
- Ішектің бұзылуын тудырады.
- Олар ағзаның иммундық жүйесін және оның инфекцияларға табиғи төзімділігін басады.
- Және тіпті - қатерлі ісіктердің дамуына бейімділік жасайды.

Сонымен қатар, антибиотиктер В1, В2, В3, В5, В6, В12, К дәрумені сияқты витаминдердің жетіспеушілігін тудырады.

Қалпына келтірудің жуық схемасы: В тобындағы витаминдер; магний глицинаты, цитрат, таурат; С дәрумені; Ересек адам үшін D дәрумені кемінде 5000 ХБ + витамин К2, бірақ талдаудан өтіп, жеке таңдаған дұрыс.

Қорытындылай келе, антибиотиктер көптеген аурулармен күресудің күшті қаруы болып табылады, кейде оларды қолдану өмірді сақтап қалудың жалғыз жолы болып табылады. Бірақ адамзат, көбінесе шектен шығып, бұл топтың препараттарын бақылаусыз пайдаланады немесе, керісінше, толығымен жоққа шығарады.

Ұқыпсыз көзқарас өте төзімді микробтардың пайда болуына әкеледі, олардың пайда болуын фармацевтикалық компаниялар осы уақытқа дейін жаңа препараттарды ойлап табу арқылы басқара алды. Дегенмен, соңғы екі онжылдықта антибиотиктердің жаңа класының екі түрі ғана ойлап табылды. Сондықтан, жақын арада жағдай күрт өзгермесе, респираторлық аурудың алғашқы белгілері пайда болған кезде қолда бар антибиотиктерді тиімсіз пайдалану төзімді микробтармен күресте адамзаттың жоғалуына әкелетіні сөзсіз.

Пайдаланылған әдебиеттер тізімі:

1. Решедько Г.К., Козлов Р.С. Состояние резистентности к антиинфекционным химиопрепаратам в России. Практическое руководство по антиинфекционной химиотерапии / под ред. Л.С. Страчунского, Ю.Б. Белоусова, С.Н. Козлова М.: РЦ «Фармединфо», 2007. С. 32–46.

2. Краткий справочник по антимикробной терапии / под ред. Р.С. Козлова. Смоленск, МАКМАХ, 2012. 460 с.

3. <https://cyberleninka.ru/article/n/nepравильное-primeneniye-lekarstvennyh-sredstv/viewer>

4. <http://www.druginfo.kz/docs/ЛБ%20врачу%202.pdf>

Асанова Г.К.

РАЦИОНАЛЬНОЕ ПРИМЕНЕНИЕ ЛЕКАРСТВ И ОСНОВНЫЕ ОШИБКИ ПРИ ПРИЕМЕ АНТИБИОТИКОВ

Аннотация. *Нерациональное использование антибиотиков не только имеет негативные последствия для отдельного больного, но и представляет угрозу для общества в целом.*

ӨОК 615.1

Асанова Г.К.

Қазақстан Республикасы, Қарағанды қаласы

“Bolashaq” Академиясы, 3 курс студенті

ggulsh021@mail.ru

Ғылыми жетекші Султанов А.К.

Sultanov.ak@mail.ru

ФАРМАЦИЯ САЛАСЫНДАҒЫ БИОТЕХНОЛОГИЯ МЕН НАНОТЕХНОЛОГИЯНЫҢ РӨЛІ

Аңдатпа. *Мақалада қазіргі таңдағы егеменді мемлекетіміздегі фармацевтика саласындағы жаңа құрылымдық материалдар мен құнды фармацевтикалық препараттарды шығару үшін перспективалы болып келетін нанобөлшектердің негізгі мәселелері қарастырылған.*

Қазіргідей ауқымды масштабтағы өркендеуді, технологиялық прогресті, автоматизацияны бірде-бір ұрпақ көрмеген. Мәселен, қазіргі заманғы медицина, денсаулық сақтау ұйымдары соңғы онжылдықта бұрын қол жетімсіз болып көрінетін деңгейлерге көтерілді. Наноиндустрия ғылым мен технологиядағы ең перспективалы бағыт болып

табылады. Атап айтқанда прогресс - бұл кездейсоқтық емес, қажеттіліктен туындап отырған дүмпу, даму.

АҚШ, Жапония, Ресей, Қытай және ЕО елдерінің жетекші экономикалық державалары қазіргі уақытта күн сайын өсіп келе жатқан наноиндустрия нарығын қалыптастыруда. Сондықтан біз, Қазақстан үшін, ХХІ ғасыр экономикасына, әлеуметтік өміріне және өнеркәсібіне орасан зор ықпал ететін ғылым мен техниканың жаңа саласына енуді бастау маңыздылығын жеткізуіміз қажет.

Ғылым әлемін биологиялық молекулалық құрылғылар негізіндегі нанороботтарды жасауға итермелеген алғашқы адам - көрнекті физик және Нобель сыйлығының лауреаты Ричард Фейнман өзінің 1959 жылғы «Төменде орын көп» лекциясында, дүние жүзіндегі биоинженерлер ілімінің ерекшелігін, атап айтқанда ғылымда революция жасайтын ғылыми жұмыстың бастапқы нүктесі деп көрсеткен. Бұл баяндамада Р. Фейнман негізінен әртүрлі механикалық құрылғылар мен ақпаратты сақтау құралдарын минитюрзациялау мәселесін талқылады, сонымен қатар микрон және субмикрон деңгейінде жұмыс істеген кезде болған көптеген шектеулерді айналып өтуге болатынын мәлімдеді.

Қазіргі таңда денсаулық сақтау саласында, атап айтсақ фармацевтика саласында жаңа дәрілік заттарды зерттеуде, фармацевтикалық және биофармацевтикалық талдау әдістерін енгізу негізгі мәселеге айналып отыр. Сондықтан қол жетімді дәрі-дәрмектердің үлкен арсеналына қарамастан, жаңа тиімділігі жоғары дәрілерді іздеу проблемасы өзекті болып қалауда.

Сондай-ақ, қазіргі таңда дәріханалардың сөрелеріне қойылған дәрі-дәрмектердің 90 пайыздан астамы жасанды түрде синтезделеді, тіпті егер олар табиғатта кездесе де, оларды табиғи жағдайда өсіруден гөрі зауытта жеке компоненттерден жасау оңайырақ, себебі қазіргі заманауи технологиялардың, ілім мен білімнің өсіп-дамуының арқасында адамдардың медицинаға деген көзқарастары өзгерген. Осылайша, медицинаның міндетті түрде бір орында тұрмайтынына көзіміз жетеді. Қазіргі заманғы медицинада дәрі-дәрмектердің рөлі үнемі өсіп келеді.

Бұл бірнеше себептерге байланысты, атап айтсақ:

- бірқатар ауыр аурулар әлі де дәрі-дәрмектермен емделінбейді;
- бірқатар дәрі-дәрмектерді ұзақ мерзімді қолдану төзімді патологиялардың қалыптасуына әкеледі және олармен күресу үшін басқа әсер ету механизмі бар жаңа препараттар қажеттілігі;
- микроорганизмдердің эволюция процестері жаңа аурулардың пайда болуына әкеледі, ал оларды емдеу үшін тиімді дәрілік заттар қажет;
- қолданылатын кейбір дәрілер жанама әсерлер тудырады, сондықтан қауіпсіз дәрілерді жасау өте маңызды.

Осы мәселелерді шешу барысында, біз атомдар мен молекулаларға тікелей қатысты барлық техникалық процестерді біріктіретін ғылымға- нанотехнологияға жүгінеміз. Нанотехнологиялық зерттеулердегі негізгі өлшем бірлігі нанометр – метрдің миллиардтан бір бөлігі. Мұндай бірліктерде молекулалар мен вирустарды, ал қазір тіпті компьютерлік чиптердің жаңа буынының элементтерін де өлшеу үшін қолданылады. Себебі дәл осы наномасштапта біздің ағзамызда барлық негізгі физикалық процесстер жүреді. Табиғаттың өзі адамды нанообъектілер жасау идеясына итермелейді. Кез келген бактерия, шын мәнінде, наномашиналардан тұратын ағза: ДНҚ мен РНҚ ақпаратты көшіреді және жібереді, рибосомалар амин қышқылдарынан ақуыздар түзеді, митохондриялар энергия шығарады және т.б. Ғылымның дамуының осы кезеңінде осы құбылыстарды көшіріп, жетілдіру идеясы ғалымдардың басты мақсатына айналды.

Қазіргі таңда денсаулық сақтау жүйелері мен фармацевтика саласында нанотехнологияны тәжірибелерде қолданылу заманның зауанауи талабы болып отыр. Медициналық- инновациялық технологиялар - адам өмірін ұзарту мен сақтап қалыптудың негізгі кепілі. Олар аурулардың алдын- алу мен диагностикалаудың жаңа әдістерін, сондай- ақ ауруларды бақылау мен емдеудің жаңа препараттары мен тәсілдерін ұсынады. Нанотехнологияны медицинада қолданудың 5 негізгі бағыты бар: белсенді дәрілік заттарды жеткізу, нанометр деңгейінде емдеудің жаңа әдістері мен құралдары, *in vivo* диагностикасы, *in vitro* диагностикасы, медициналық импланттар. Наномедицина саласында белсенді жұмыс істейтін фармацевтикалық өндіруші компаниялардың 50% - дан астамы белсенді дәрілік заттар жүйелерін әзірлеу нанотехнологияны нысана - ағзалар мен тіндерге жеткізу үшін пайдаланады.

Мұндай жүйелерді қолданудың жетекші бағыттарының бірі-онкология. Атап айтсақ нанороботтар- дәрілік заттардың биожетімділігін арттырушылар болып табылады.

Наноробот - заттарды дәл және атомдық деңгейде құрастырып, басқара алатын машина. Ағзаға атом және молекулалық деңгейде әсер етеді. Жоғары дәлдікпен микрохирургиялық операцияларды орындайды, қан ұйығыштарын алып тастайды, жараларды тигеді. Олар жасушалық және молекулалық деңгейде ауруларды тез және арзан диагностикалайды және дәрі-дәрмектерді ағзамыздың қол жетімді емес аймақтарына тиімді түрде жеткізеді. Нанороботтар- адам ағзасында жасушаны қалпына келтіре алады, осылайша адамдарды қатерлі ісіктен айығуы немесе протездің орнына жаңа аяқтың өсуі мүмкін болады. Олар оны қоршаған молекулалардан және тағы басқа заттардан жинау арқылы қалпына келтіреді.

Ең ықтимал қолданылуларға жатады: 1) Атеросклерозды емдеу, ал бұл артериялардың қабырғаларында бляшка пайда болаған жағдайды білдіреді. Нанороботтар бляшкаларды кесіп тастау арқылы көмектеседі; 2) Тромбтарды бұзу. Қан ұйытқыштар бұлшықеттің өлуінен бастап инсультке дейін әртүрлі асқынуларды тудыруы мүмкін. Нанороботтар осы тромбтарға барып, олардың құрлымын бұза алады. 3) Бүйрек тастарын бұзу. Бұл тастар өте ауыр ауру сезімдерін тудырады және олар неғұрлым үлкен болса, оның шығуы да соғұрлым қиын болады. Дәрігерлер оларды ультрадыбыстық жиіліктермен бұзады. Алайда ол әдіс әрқашан тиімді бола бермейді, сол себепті кішкентай лазердің көмегімен бүйрек тастарын оңай ыдырата алатын нанороботтар қолданылуы қажет.

Соңғы жылдары Қазақстанда Білім және ғылым министрлігінің зерттеулері аясында нанохимия және наноматериалдар саласында белгілі бір әлеует дамыды. Өл-Фараби атындағы Қазақ ұлттық университетінің базасында ашық үлгідегі нанолаборатория құрылды, оның негізгі міндеті жартылай өткізгіш қосылыстардың нанокұрылымдарының озық технологияларын меңгеру және зерттеушілердің заманауи ғылыми жабдықтарға еркін қол жеткізуін қамтамасыз ету болып табылады. Шымкентте «NANOFAB» ғылыми-технологиялық орталығы құрылды, оның негізгі міндеттерінің бірі Қазақстанның шикізаты негізінде перспективалық наноматериалдарды жасау болып табылады.

Қазақстандық ғалымдар мен мамандар нанокұрылымды көміртекті материалдарды, тау-кен металлургия кешеніне және медициналық мақсаттағы нанокөміртекті сорбенттерді, мұнай-химия өнімдеріне арналған металл-көміртекті катализаторларды және т.б. өндіру бойынша зерттеулер жүргізуде. Наноматериалдар мен нанокөміртекті жүйелерді құру жаңа басым ғылыми бағыт болып табылады. Түрлі мақсаттағы көміртекті наноматериалдардың, атап айтқанда, күкіртті сутектен, күкірт оксидтерінен және азоттан шығарындыларды, сондай-ақ фенолмен және басқа да органикалық қосылыстармен ластанудан өнеркәсіптік сарқынды суларды тазарту үшін пайдалануға болатын тиімділігі жоғары және қолжетімді көміртегі бар сорбенттердің синтезіне көп көңіл бөлінеді. Мұндай көміртекті композициялық жүйелерді алу кезінде перспективті шикізат өсімдік өнімдерінің қалдықтары (жүзім, өрік сүйектері, күріш қауызы және) болып табылады, оларды қолданудың кең спектрі бар.

Алынған нанокұрылымды материалдар өнеркәсіптік ағынды суларды тазарту және ауыз суды ауыр металл иондары мен органикалық қоспалардан тазарту, асыл металдарды алу, бензиндерді тазарту үшін гидротазарту және күкіртсіздендіру катализаторлары, тұрмыстық газ бен газ шығарындыларынан олефиндер мен хош иісті қосылыстар алу үшін сорбенттер ретінде пайдаланылды. Синтезделген көміртегі наносорбенттері цитокининнің физиологиялық белсенді затын күрделі қоспадан тазарту және оқшаулау үшін сыналды. Олардың Қазақстанның маңызды дәнді дақылдарының стресске төзімділігін арттыруға және топырақтың тұздануы жағдайында бидай тұқымдарының өнуіне медиатор ретінде әсері зерттелді.

Қорытындылай келе, медицинада нанотехнологияларды қолдану- зертханаларда дәлелденген факт деп айта аламыз. Нанотехнология біздің ауруларға қарсы алдын алуда, оны мен күресуде басты рөл атқара алатындығы және негізгі мәселені жаңа деңгейге көтере алатындығы жайлы нақты зерттеулер жүргізуге бағыт беретіні. Нанобөлшектерді өте қарапайым әдістермен алуға болады, олардың көпшілігі мүлдем қауіпсіз және біз қазір қолданатын дәрі-дәрмектерге қарағанда белгілі бір аурулармен күресуде әлдеқайда тиімділігі

Пайдаланылған әдебиеттер тізімі:

- 1. Кац Е.А. фуллерендер, көміртекті нанотүтікшелер және нанокласттар: формалар мен идеялардың асыл тұқымы. — М.: ЛКИ, 2008.*
- 2. Pokropivny V.V., Skorokhod V.V. New dimensionality classifications of nanostructures // Physica E, 2008, v. 40, p. 2521–2525.*

Асанова Г.К.

РОЛЬ БИОТЕХНОЛОГИИ И НАНОТЕХНОЛОГИЙ В ФАРМАЦИИ

Аннотация. В статье рассмотрены основные проблемы наночастиц, которые являются перспективными для производства новых структурных материалов и ценных фармацевтических препаратов в фармацевтической отрасли нашего независимого государства.

УДК 617.518

Bekisheva K.Kh.

Karaganda Medical University, School of Pharmacy Postgraduate Student of
Technology of Pharmaceutical Production
Bekishevak@qmu.kz

Mustafin M.B.

Postgraduate Student of Technology of Pharmaceutical Production

Samarin E.D.

Senior researcher at Research and Development Solutions LLP
Postgraduate Student of Technology of Pharmaceutical Production
Scientific Supervisor Associate Professor, Doctor of Chemical Sciences Khrustalev D.P
Karaganda, Kazakhstan

THE APPLICATION OF 3D MODELING IN THE IMPLANT MANUFACTURING FOR CRANIOPLASTY

Annotation. This article provides a detailed review of the method of creating a skull bone implant using Autodesk software and 3D printing.

Nowadays, the problems of various kinds of fractures and as a consequence - bone deformities - are one of the most challenging problems for humanity and have required distinctive solutions throughout the entire medical industry. Currently, one of the most common methods of reconstruction of the skull bone structure is the titanium implant fixation method, which has several significant drawbacks, including the second surgery of implant removing due to the damaged bone's fusion, difficult technology, and the high price.

According to the Association of Neurosurgeons of the Republic of Kazakhstan as of 2017, the number of surgeries on the brain has increased by 2% annually, which amounted to 6062 surgeries in 2017, where about 5,574 of them were conducted as a result of craniocerebral trauma, which represents 91.95% of the total number of surgeries that were performed [1]. It is well known that brain surgery is commonly followed by craniotomy in most cases, and a procedure to reconstruct the cranial bone structure (hereafter cranioplasty) is carried out after completion of the brain surgery. One of the most common methods of reconstruction of the bone structure of the skull is the titanium implant fixation method, which has several significant drawbacks, such as high cost, high accuracy, and complexity of the production technology [2]. Moreover, with the increasing relevance of patient-oriented medicine, the creation of the method of personalized implants is quite important and in high demand.

Hence, we set the aim of developing a suitable implant method that would meet the following criteria: safety (no reoperation), cost-effectiveness, and personalization (the implant has to be individualized). This objective was achieved through the use of the latest 3D-modelling technologies, followed by 3D printing of the obtained product, because creating computer models from CT or MRI scans and printing prototypes using a 3D printer is becoming increasingly popular in many areas of surgery [3],[4].

Moreover, titanium composite is mainly used in cranioplasty procedures for adults (25 years and older), however, this material has its own drawbacks. The reason for using a titanium implant is its stability and long wearing time. Despite that, for children and adolescents (up to and including 23 years of age) it is advisable to use biodegradable implants, as at this age due to the bone structure tends to regenerate and heal gradually [5]. So, it was decided to use polylactic acid as a material for the further implant. The product will have properties such as biodegradability, thermoplasticity, and a high melting point, making the composite highly efficient and safe.

The fabrication of the implant model was completed based on some experimental data. 3D product prototypes were modeled using Autodesk software programs, including Inventor Professional 2020 and Fusion 360. We developed common method of creating a 3D model of the cranial bone implant. This method represents a creation of an implant in 3D modeling softwares (figure 1), Inventor and Fusion, without the need for scanning. After that, a 3D model of the skull bone implant was obtained (figure 2) and printed through a 3D printer, where the used material was polylactic acid, which was produced under microwave activation [6], [7]. The cranial bone-implant required for cranioplasty represents as a plate with holes for subsequent attachment of the implant to an area of cranial bone tissue. The plate has a semi-bent, flattened shape.

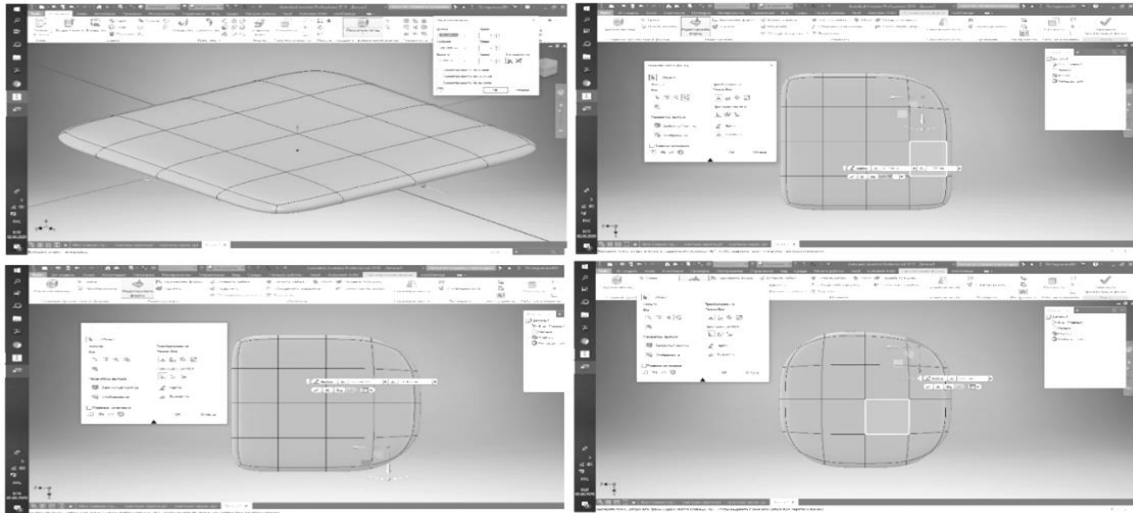

Figure 1. The process of creating a 3D model of the implant using Autodesk Inventor

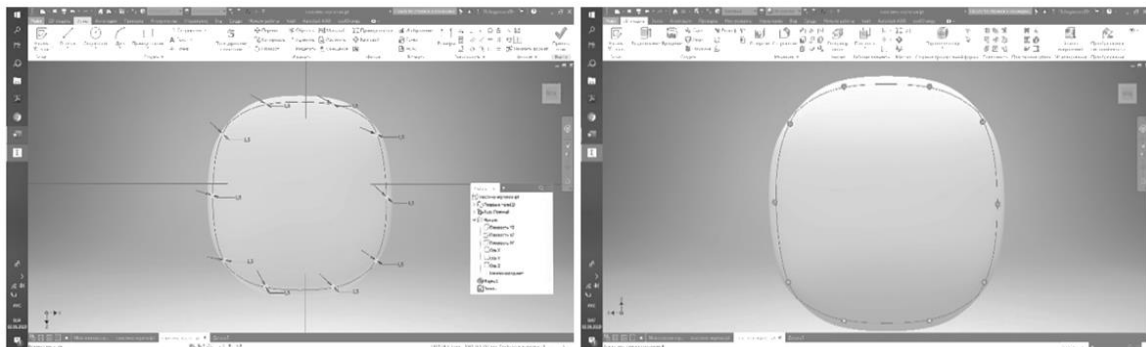

Figure 2. Completed cranial bone implant model with holes

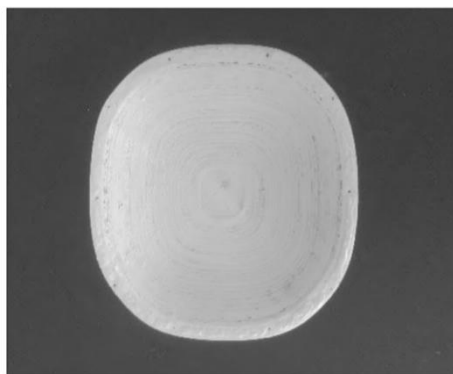

Figure 3. Completed physical prototype of the skull implant

As a result, a 3D model of a biomedical skull bone implant was created. Furthermore, after the 3D model was created, an electronic 3D template of the implant was sent for printing, using standard polylactic acid filament as the material. Subsequently, a physical prototype of the skull implant was obtained (figure 3).

As previously mentioned, the software-assisted modeling method of creating an implant model is special and valuable in that the dimensions can easily be adjusted and changed, depending on the size of the damaged area of the skull bone structure. Additionally, in the creation of an individual implant model that fits many patients, multiple implants can be produced by using 3D printing. The method used to create an implant model and the subsequent printing on a 3D printer can be used as one of the possible technologies used in cranioplasty. In this work, the possibility, as well as the perspectives for the use of 3D technology in medicine, are demonstrated.

Our bone implants prototype was printed from polylactide. However, there are some limitations in using a bone biomedical implant from polylactide. Even though polylactide is biodegradable and fully biocompatible with the human body, the products made from pure polylactic acid are quite brittle, unstable, and do not have sufficient mechanical properties for use as medical implants. Nevertheless, our skull bone implant model is a suitable demonstration and can be further printed using appropriate strong materials like metals (titanium, steel), ceramics, and different types of cement (acrylic). The addition of hydroxyapatite or calcium phosphate to the biodegradable polylactide polymer is a possible solution to this situation, which should increase the strength of the manufactured products and the possibility to use it as a medical implant [8]. For that reason, there are some plans for the anticipated research, where the material will be modified and the implant will be given new functional properties.

The substitution of traditional materials with biodegradable ones has its high value and benefits. Even though these metals are bioinert, non-toxic, have a high strength-to-mass ratio and low thermal conductivity [9], their use as implant materials has several drawbacks, one of which is the importance of subsequent surgery to remove the implant. This procedure can be associated with risks such as the occurrence of any infection, technical difficulties in the removal of these fixators, and migration of the implants [10].

The work was carried out within the framework of an intra-university grant from "Karaganda Medical University" NCJSC: "The development of a new method for the synthesis of polylactic acid under microwave activation and 3D printing of medical products based on it"[11].

List of sources used:

1. Bralov A.Z., Koyanbaeva J.K. *Main indicators of neurosurgical care in the Republic of Kazakhstan 2008-2017*. (Accessed at
2. https://neuroclinic.kz/upload/pdf/%D0%A1%D1%82%D0%B0%D1%82%D0%B8%D1%81%D1%82%D0%B8%D1%87%D0%B5%D1%81%D0%BA%D0%B8%D0%B9_%D1%81%D0%B1%D0%BE%D1%80%D0%BD%D0%B8%D0%BA.pdf.)
3. Aatman Sh. M. *Materials used in cranioplasty: a history and analysis*. *Neurosurgical FOCUS*; 2014.
4. Abdul W. Basit, Simon, Gaisford. *3D Printing of Pharmaceuticals*. *AAPS Advances in the Pharmaceutical Sciences Series*; 2018. p. 26-35.
5. Tedy A., Khrisna R. P., Ditto D., Muhammad R. A., Fitra F., Asra A., Abdul H. B. *Polylactic Acid Implant for Cranioplasty with 3-dimensional Printing. Customization: A Case Report*. *Open Access Macedonian Journal of Medical Sciences*; 2020 Nov. 10; p. 151-155.
6. Andreas F. Mavrogenis, Anastasios D. Kanellopoulos, George N. Nomikos, Panayiotis J. Papagelopoulos, Panayotis N. Soucacos. *Early Experience with Biodegradable Implants in Pediatric Patients*. *Clin Orthop Relat Res*. 2009 Jun; 467(6): 1591–1598. Published online 2008 Oct 2. doi: 10.1007/s11999-008-0537-4
7. Tyagunova O.A., Sadykova D.M., Alekseeva V.A., Rychkova E.N. *Synthesis of poly (D, L-lactide) under microwave activation*. *Young pharmacy is the potential of the future*. - St. Petersburg: SPKhFU; 2018. p. 139-141.
8. Tyagunova O.A., Levaya Ya.K., Khrustalev D.P. *Development of a new method for the synthesis of lactic acid lactide*. - LAP LAMBERT Academic Publishing; 2019. p. 72.
9. Genghua Cao, Lu Zhang, Datong Zhang, Yixiong Liu, Jixiang Gao, Weihua Li, Zhenxing Zheng. *Microstructure and Properties of Nano-Hydroxyapatite Reinforced WE43 Alloy Fabricated by Friction Stir Processing*. *Materials* 2019; 12; 2994; Published: 16 September 2019; doi:10.3390/ma12182994

10.Siti A. M., Mohd S.M.H., Badrisyah I. There are No Differences between Factors Determining Graft Infection in Autologous Bone Flap Replacement and Acrylic Cranioplasty: A Prospective Observational Study at Hospital Kuala Lumpur. *Malays J Med Sci.* 2016 Sep; 23(5): 83–90. Published online 2016 Oct 5. doi: 10.21315/mjms2016.23.5.11

11.Yakimov L.A., Slinyakov L.Y., Bobrov D.S., Kalinsky E.B., Lyakhov E.L. V., Losik A.L. Biodegradable implants. Provenance and development. Advantages and drawbacks. (Literature review). Department of Traumatology and Orthopaedics; 2017. p. 47-52.

12.Ветрова А, Хрусталева А, Мустафин М, Хрусталева Д. Разработка нового метода синтеза полимолочной кислоты в условиях микроволновой активации и 3D печать изделий медицинского назначения на ее основе (development of a new method for polylactic acid synthesis under microwave activation and 3D printing of medical purpose products based on it). 2021 февраль. DOI: 10.13140/RG.2.2.26688.87047

Бекишева К.Х., Мустафин М.Б., Самарин Е.Д.
ПРИМЕНЕНИЕ 3D-МОДЕЛИРОВАНИЯ ПРИ ИЗГОТОВЛЕНИИ
ИМПЛАНТАТОВ ДЛЯ КРАНИОПЛАСТИКИ

Аннотация. Данная статья подробно рассматривает метод создания импланта костей черепа с применением программ Autodesk и 3D-печати.

Бекишева К.Х., Мустафин М.Б., Самарин Е.Д.
КРАНИОПЛАСТИКАҒА АРНАЛҒАН ИМПЛАНТТАРДЫ ӨНДІРУДЕ
3D МОДЕЛЬДЕУДІ ҚОЛДАНУ

Аңдатпа. Бұл мақалада autodesk және 3D басып шығару бағдарламаларын қолдана отырып, бас сүйегінің имплантын жасау әдісі егжей-тегжейлі қарастырылған.

УДК 34.35

Болдыш А.Т.
Бакалавр МУК
город Караганда, Республика Казахстан
art.boldysh@gmail.com
Научный руководитель доцент Болдыш С.К.

ФАРМАЦЕВТИЧЕСКИЕ ОТХОДЫ КАК НОВАЯ ЭКОЛОГИЧЕСКАЯ ПРОБЛЕМА

Аннотация. Актуальность статьи заключается в том, что лекарственные препараты обеспечивают сохранение здоровья населения и, как следствие, приводит к повышению качества и продолжительности жизни. В то же время отходы фармацевтической промышленности все в большей степени оказывают влияние на живую природу, поскольку неиспользованные ЛС нередко выбрасываются или утилизируются ненадлежащим образом.

В современном мире стремительно приобретает актуальность тема связи между экологией и правами человека. Сейчас совершенно очевидно, что экология и права человека взаимосвязаны: проживание в нездоровой окружающей среде может повлечь за собой нарушения прав человека, и наоборот: соблюдение прав человека играет важнейшую роль в охране окружающей среды. Ухудшение состояния окружающей среды и человеческие страдания - это две стороны одной медали. Поэтому наши усилия по защите прав человека должны идти рука об руку с защитой окружающей среды. Право граждан на благоприятную окружающую среду вытекает из смысла и содержания законодательной нормы, закрепленной в Конституции Республики Казахстан, которая гласит, что «государство ставит своей целью охрану окружающей среды благоприятной для жизни и здоровья человека» [1].

Следует отметить, что право на благоприятную окружающую среду означает обязанность государства (государственных органов и должностных лиц), всех юридических и физических лиц принимать все возможные меры для сохранения и восстановления природной среды.

Применение лекарственных препаратов (ЛП) как в Казахстане, так и в других странах не всегда продиктовано реальной необходимостью. Результаты исследований, проведенных во всем мире, показывают, что около 50% всех лекарственных препаратов назначается, распределяется или реализуется ненадлежащим образом, а половина пациентов не принимают

препараты в соответствии с предписаниями врача. Иногда медикаменты, вопреки инструкции, используются не только в лечебных, но и в профилактических целях [2].

В ряде случаев потребители самостоятельно приобретают для себя лекарства из так называемой категории lifestyle, предназначенные для поднятия настроения, улучшения внешнего вида и пр.

Ситуация с избыточным потреблением лекарств усугубляется тем, что нередко назначение тех или иных препаратов стимулируется материальной заинтересованностью в этом врачей, сотрудничающих с медицинскими представителями фармацевтических компаний. Реклама и широкий доступ к Интернету также иногда способствуют переходу лекарств в разряд товаров широкого потребления [2,3].

Особо неблагоприятная ситуация с утилизацией медикаментов складывается в лечебно-профилактических учреждениях (ЛПУ). Несмотря на то, что более половины (58%) проверенных учреждений в 24 странах имели адекватные системы безопасного удаления медицинских отходов, проблема эта стоит достаточно остро [4].

Кроме того, по данным Европейской федерации фармацевтической промышленности и ассоциаций (EFPIA), от 3 до 8% проданных медикаментов остаются неиспользованными, а по некоторым данным, этот показатель существенно выше и может достигать 50%, как, например, во Франции и Великобритании [5].

С экологической точки зрения ключевые этапы жизненного цикла ЛС включают производство и потребление, а также управление отходами. Загрязнение окружающей среды возможно на каждом из этих этапов, но происходит в основном в процессе их использования (рис.3).

Рисунок 3. Пути загрязнения окружающей среды лекарственными препаратами [5]

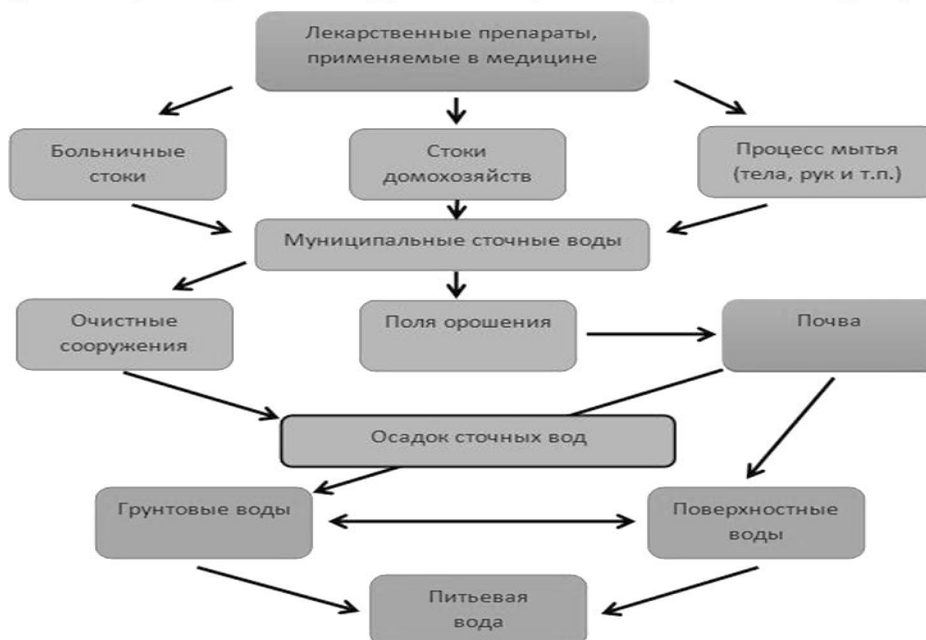

Источник: Study on the environmental risks of medicinal products. Final Report. Executive Agency for Health and Consumers. 12 December 2013

Следы медицинских и фармацевтических веществ сегодня обнаруживаются не только на суше, но и в Мировом океане. До 50% материковых вод Европы имеют неудовлетворительный химический состав! В воде, рыбе и моллюсках, в частности, находят следы антидепрессантов, антибиотиков, противовоспалительных средств и гормональных препаратов. Международный союз охраны природы (International Union for Conservation of Nature and Natural Resources, IUCN) недавно завершил 20-летний цикл исследований, посвященный загрязнению Мирового океана, который подтверждает эту тревожную статистику. 95% выбрасывают просроченные или ненужные лекарства вместе с бытовыми отходами или в канализацию люди. Наибольший след в окружающей среде оставляют и влияют на здоровье человека такие лекарства, как:

- Антибиотики, вернее их неконтролируемое и/или пассивное потребление, являются причиной возникновения резистентности (устойчивости) – микроорганизмов к противомикробным препаратам.

- Гормоны вызывают эндокринные нарушения у амфибий и рыб, оказывают разрушительное воздействие на их репродуктивную функцию. То же самое происходит и с людьми при бесконтрольном использовании гормональных препаратов — будь то в виде лекарств или же с пищей.

- Противовоспалительные средства нарушают работу внутренних органов животных и птиц, убивая их.

- Антидепрессанты меняют поведенческие привычки животных и птиц, отключая инстинкт самосохранения.

Источниками загрязнения являются не только отходы предприятий, но и все, что проходит через использование нами – обычными людьми, которые лечатся! Это могут быть как использованные правильно и по назначению лекарства, так и просроченные и неправильно утилизированные препараты – в упаковке или без неё. Метаболиты лекарств, равно как и просто неиспользованные препараты, рано или поздно оказываются в сточных водах, а потом – и в простой питьевой воде. Дело в том, что химически синтезированные лекарства очень устойчивы в окружающей среде! Даже в форме метаболитов - продуктов переработки лекарственных препаратов в нашем организме.

Не позволяют решить экологические проблемы и имеющиеся системы очистных сооружений. Большинство станций очистки сточных вод не могут обеспечить эффективное избавление от фармацевтических субстанций [1], а позволяют лишь частично элиминировать или выводить их остатки. Например, уровень ибупрофена, который присутствует в значительных количествах в сточных водах, снижается после прохождения очистки на 60--96%, в то время как уровень очистки стоков от карбамазепина существенно ниже [5]. Как следствие, лекарственные препараты все чаще обнаруживаются в поверхностных и грунтовых водах и даже в питьевой воде [1].

Неблагоприятное воздействие на окружающую среду может оказывать и загрязнение нестероидными противовоспалительными средствами. Например, в Индии отмечено сокращение популяции стервятников из-за отравления диклофенаком: птицы питались тушами крупного рогатого скота, подвергавшегося лечению диклофенаком, и погибали от почечной недостаточности [5].

К переработке упаковки лекарственных средств нужно подходить с не меньшим вниманием, чем к какой-либо другой, так как к упаковке лекарственных средств предъявляются требования, в первую очередь, определяющие сохранность лекарственного препарата, но не регламентируются вопросы экологической безопасности упаковочных материалов. Тогда как многие виды пластика разлагаются в течение 200 лет и могут выделять в почву и воду токсины.

Исходя из вышеизложенного, можно сказать, что лекарственные средства с истекшим сроком годности, избыточное использование химически-синтезированных лекарств населением, упаковка от лекарств и в целом — отходы промышленного производства препаратов в последнее время стали настоящей угрозой экологии.

Лекарственное загрязнение окружающей среды и связанные с ним потенциальные риски для здоровья человека стали стимулом к разработке в разных странах целого ряда специальных законодательных актов и нормативных документов.

Первые законодательные правила, регулирующие присутствие фармацевтических препаратов в окружающей среде, были введены в США в 1977 г. На этапе регистрации нового ЛС проводится экологическая экспертиза в Управлении по контролю за качеством пищевых продуктов и лекарственных препаратов (FDA). Разработаны документы, регулирующие вопросы утилизации препаратов. В Евросоюзе была принята стратегия по лекарствам и окружающей среде и Директива ЕС 2001/83/ЕС по организации централизованных систем сбора использованных и просроченных медикаментов[6].

В Казахстане разработаны следующие нормативные документы.

Министра здравоохранения Республики Казахстан от 30 ноября 2020 года № ҚР ДСМ-219/2020. «Об утверждении правил предоставления информации по медицинским отходам», Приказ и.о. Министра здравоохранения Республики Казахстан от 27 октября 2020 года № ҚР ДСМ-155/2020. Об утверждении Правил уничтожения лекарственных средств и медицинских изделий, пришедших в негодность, фальсифицированных, с истекшим сроком годности.,

Приказ Министра здравоохранения РК от 13 ноября 2020 года № ҚР ДСМ-193/2020 «Об утверждении правил проведения санитарно-эпидемиологического мониторинга», Кодекс Республики Казахстан от 9 января 2007 года N 212 «Об охране окружающей среды», Экологический кодекс РК. от 2 января 2021 года № 400-VI ЗРК., Кодекс РК «О здоровье народа и системе здравоохранения» от 2020г.

Поиск решения проблемы загрязнения окружающей среды фармацевтическими отходами представляет непростую задачу. Для того чтобы уменьшить потребление лекарственных препаратов или снизить процент их нерационального использования, требуется провести большую работу.

В первую очередь необходимо разобраться в причинах ненадлежащего применения ЛС. Как отмечают эксперты ВОЗ, «часто у людей находятся весьма рациональные причины для нерационального использования лекарственных средств». Именно поэтому изучение моделей поведения потребителей должно лежать в основе продуманного подхода к решению экологических проблем.

Необходимой мерой признается просвещение населения с целью переориентации в сторону более ответственного отношения к использованию лекарственных препаратов. В некоторых странах Европейского региона такой подход уже подтвердил свою эффективность. В ряде стран, например во Франции, для школьников проводятся различные образовательные мероприятия, посвященные данной проблеме [1].

В странах ЕС еще в 2000 г. был разработан подход отдельного сбора и возврата ненужных или просроченных лекарственных препаратов у населения[7].

Таким образом, окружающая нас природная среда должна быть сохранена для будущих поколений граждан нашей страны, а для этого необходимо обеспечение баланса потребления природных ресурсов и охраны окружающей среды. Это задача выполнима, если государство, природопользователи и сам человек в рамках социального партнерства и социальной ответственности будут бережно относиться к природной среде.

Именно эффективное государственное регулирование должно обеспечить благоприятную окружающую среду для человека.

Борьба с загрязнением окружающей среды фармацевтическими отходами должна быть комплексной и включать в себя как мероприятия по изменению поведения конечного потребителя ЛС, так и совершенствование механизмов сбора и утилизации медикаментов. Только объединение усилий может способствовать успешному решению данной проблемы.

Список использованных источников:

1. Конституция Республики Казахстан, принятая на республиканском референдуме, 30 августа 1995 года.
2. Felicity T. Фармацевтические отходы в окружающей среде: взгляд с позиций культуры. Панорама общественного здравоохранения, 2017, 3(1): 1-140.
3. Мухутдинова А.Н., Рычкова М.И., Тюмина Е.А., Вихарева Е.В. Фармацевтические соединения на основе азотсодержащих гетероциклов – новый класс загрязнителей окружающей среды. Вестник Пермского Университета, 2015, Вып. 1: 65-76.
4. ВОЗ. Информационный бюллетень №253. Ноябрь, 2015.
5. Study on the environmental risks of medicinal products. Final Report. Executive Agency for Health and Consumers. 12 December 2013.
6. Баренбойм Г.М., Чиганова М.А. Загрязнение поверхностных и сточных вод лекарственными препаратами. Вода: химия и экология. 2012. №10: 40-46.
7. Просяник Л.Ф., Цубанова Н.А., Пиминов А.Ф., Евсеева Л.В. Экопатологии человека в аспекте фармацевтического загрязнения. Фармацевтична наука та практика: проблеми, досягнення, перспективи розвитку: матеріали І наук.-практ. інтернет-конф. з міжнар. участю, м. Харків, 24-25 березня 2016 р. Х.: НФаУ, 2016: 295-296.

Болдыш А.Т.

ФАРМАЦЕВТИКАЛЫҚ ҚАЛДЫҚТАР ЖАҢА ЭКОЛОГИЯЛЫҚ МӘСЕЛЕ РЕТІНДЕ

Аңдатпа. Тақырыптың өзектілігі дәрі-дәрмектер халықтың денсаулығын сақтауды қамтамасыз етеді және нәтижесінде өмір сүру сапасы мен ұзақтығының артуына әкеледі. Сонымен қатар, фармацевтика өнеркәсібінің қалдықтары тірі табиғатқа көбірек әсер етеді, өйткені пайдаланылмаған дәрі-дәрмектер көбінесе ешбір жауапкершіліксіз тасталады немесе жойылуы дұрыс іске асырылмайды.

Дүзен М.

магистрант, Карагандинский университет имени академика Е.А. Букетова,
город Караганда, Республика Казахстан.a-aelbekova@mail.ru

Научные руководители: зав.кафедрой ботаники Карагандинского университета имени академика Е.А. Букетова, канд.биол.наук Ауельбекова А.К.; к.б.н., ассоциированный профессор, профессор кафедры ботаники Карагандинского университета имени академика Е.А. Букетова Ишмуратова М.Ю.

**АКТИВАЦИЯ ВСХОЖЕСТИ СЕМЯН SERRATULA CORONATA
С ПОМОЩЬЮ РЕГУЛЯТОРОВ РОСТА**

Аннотация. Проведены лабораторные опыты по оценки всхожести и энергии прорастания семян серпухи венценосной в зависимости от метода предпосевной обработки. Все варианты применения регуляторов роста (эпин, корневин, гетероауксин и гумат калия) показали положительные результаты. Лучшим вариантом определен гумат калия в дозе 0,01%.

Интродукция лекарственных растений ставит перед учеными – ботаниками задачи интродукционного испытания и создания фонда семян для расширения площадей [1]. Однако, многие виды лекарственных растений имеют низкие показатели всхожести, то есть необходимы мер по их предпосевной обработки для получения более стабильных всходов и урожая.

Перспективным объектом для исследования является серпуха венценосная (*Serratula coronata* L., *Asteraceae*) [2].

Трава серпухи находит применение в качестве источника адаптогенных, седативных, гемореологических и антиоксидантных препаратов [1, 3-6].

Цель исследования – изучить влияние регуляторов роста на всхожесть и энергию прорастания семян серпухи венценосной.

Материалы и объекты исследования

Объекты исследования – семена серпухи венценосной, собранные в Корнеевских лесах (Карагандинская область) в 2-ой декаде августа 2021 года.

Семена высушивали, упаковывали в бумажные пакеты и хранили в холодильной камере. Для оценки всхожести семян их проращивали по 50 штук в 4-х повторностях на увлажненной 2-слойной фильтровальной бумаге в чашках Петри в климакамере при температуре +24 °С.

Оценку всхожести семян (на 15 сутки) и энергии прорастания (на 5 сутки) проводили согласно методических указаний [7]. При закладке опытов семена замачивали на сутки в следующих регуляторах роста:

- эпин 0,01%;
- гетероауксин 0,001%;
- корневин – 0,01%;
- гумат калия – 0,01%.

7. Контролем служили семена без замачивания.

Статистическую достоверность определяли по t-критерию Стьюдента (при уровне значимости 0,05).

Результаты и их обсуждение

Анализ полученных данных показывает, что семена серпухи венценосной повышают свои показатели во всех вариантах замачивания в регуляторах роста (табл. 1).

Таблица 1 – Всхожесть и энергия прорастания семян серпухи венценосной в зависимости от условий эксперимента

| № | Вариант опыта | Всхожесть, % | Энергия прорастания, % |
|---|---------------|--------------|------------------------|
| 1 | Контроль | 17,5±0,5 | 15,0±1,77 |
| 2 | Эпин | 49,5±3,35* | 36,0±1,18* |
| 3 | Гетероауксин | 44,25±1,71* | 23,5±2,38 |

| | | | |
|---|-------------|------------|------------|
| 4 | Корневин | 22,25±2,63 | 20,75±0,96 |
| 5 | Гумат калия | 52,5±3,3* | 46,5±1,70* |

* - достоверное отличие от контроля при $P < 0,05$

Так, после применения корневина всхожесть выросла на 4,75%; энергия прорастания на 5,75%. Применение гетероауксина позволило увеличить данные показатели на 26,75 и 8,5% соответственно.

Максимальные результаты получены в варианте предпосевого замачивания с гуматом калия: всхожесть повысилась на 35%, энергия прорастания – на 31,5%.

Выводы:

По итогам полученных результатов можно рекомендовать применение растворов гумата калия для предпосевной обработки семян серпухи венценосной перед посевом.

Результаты могут найти применение при создании плантаций лекарственных видов растений.

Список использованных источников

1. Грудзинская Л.М., Гемеджиева Н.Г., Нелина Н.В., Каржаубекова Ж.Ж. Аннотированный список лекарственных растений Казахстана: справ. изд. - Алматы, 2014. - 200 с.
2. Ханумиди Е.И. Биологическая и хозяйственная продуктивность серпухи венценосной (*Serratula coronata* L.) в условиях нечерноземной зоны РФ // Автореферат канд.сельскохоз.наук. – Москва, 2018. – 23 с.
3. Тимофеев Н.П. Левзея сафлоровидная и серпуха венценосная – основа новых инновационных продуктов // Рынок БАД. – 2013. - № 1. – С. 32-34.
4. Ханумиди Е.И. Биологически активные вещества серпухи венценосной (*Serratula coronata* L.), их использование и применение в медицине (обзор) // Вопросы биологической, медицинской и фармацевтической химии. – 2017. - № 7. – С. 12-18.
5. Пчеленко Л.Д., метелкина Л.Г., Володина С.О. Адаптагенный эффект элдистероидсодержащей фракции *Serratula coronata* L. // Химия растительного сырья. – 2002. - № 1. – С. 69-80.
6. Мягчилов А.В., Соколова Л.И., Горовой П.Г., Кечайкин А.А. Особенности состава флавоноидов в серпухе венценосной (*Serratula coronata* L.) Сибири и Дальнего Востока России // Химия растительного сырья. - 2020. - №2. - С. 171–179.
7. *International rules for seed testing.* – Japan: Sapporo, 2019. – 20 p.

Дүзен М.

SERRATULA CORONATA ТҰҚЫМДАРЫНЫҢ ӨСУІН ӨСУ РЕТТЕГІШТЕРІ АРҚЫЛЫ БЕЛСЕНДІРУ

Аңдатпа. Еғу алдындағы өңдеу әдісіне байланысты тәждік орақ тұқымдарының өнгіштігі мен өну энергиясын бағалау бойынша зертханалық тәжірибелер жүргізілді. Өсу реттегіштерін (эпин, корневин, гетероауксин және калий гуматы) қолданудың барлық нұсқалары оң нәтиже көрсетті. Ең жақсы нұсқа - 0,01% дозада калий гуматы.

УДК 616.43: 577.17

Елиманова Д.К.

Академия «Bolashaq»,

г. Караганда, Республика Казахстан

elimanova23@mail.ru

Научный руководитель: к.х.н., доцент Сиволобова О.А.

ЙОД - ВАЖНЕЙШИЙ МИКРОЭЛЕМЕНТ ЖИЗНИ

Аннотация. Актуальность работы определяется рядом заболеваний, связанных с недостатком йода в организме. Данные, указанные в статье, демонстрируют пассивную вовлеченность людей в проведении профилактических мер с целью предупреждения проблемы йододефицита, а также его последствий.

Йод является одним из важнейших эссенциальных микронутриентов, поддерживающих здоровье организма. Его содержание имеет огромное значение для роста и развития организма, функционирования различных систем, обмена веществ, трансформации энергии. Его ежедневное потребление с пищей оказывает значительное влияние на поддержание здоровья, так как организм человека не в состоянии продуцировать йод самостоятельно, а также накапливать его. Известно, что при хроническом дефиците йода развивается ряд патологических расстройств [1].

Особое биологическое значение йода заключается в том, что он является составной частью молекул гормонов щитовидной железы: тироксина (Т4) и трийодтиронина (Т3). Тироксин, на создание которого идет до 90% потребляемого с пищей йода, обуславливает уровень обмена веществ, оказывает влияние на преобразование пищи в энергию. В организме человека не менее 60% йода сосредоточено в щитовидной железе, 40% - в мышцах, крови, яичниках. Гормоны щитовидной железы очень важны для роста и развития всех органов. Йод - это единственный микроэлемент, который непосредственно участвует в синтезе гормонов.

За всю жизнь человек потребляет 3-5 граммов йода, что эквивалентно содержанию примерно одной чайной ложки. Общее содержание йода в организме составляет 15-20 мг, при этом почти половина его содержится в щитовидной железе.

В организм йод поступает как в неорганической, так и в органической форме, всасывается в тонком кишечнике, а его биодоступность достигает 100 %. Уже через 2 часа после всасывания йод распределяется в межклеточном пространстве, накапливается щитовидной железой, в почках, желудке, молочных и слюнных железах, в грудном молоке у лактирующих женщин.

Концентрация йода в крови варьируется в зависимости от сезона: осенью понижается, а весной повышается. Однако щитовидная железа поглощает ровно столько элемента, сколько необходимо для образования тиреоидных гормонов. При этом, избыток минерала удаляется с мочой и слюной [2].

Интересно, что за последние 20 лет концентрация йода в почве снизилась втрое, вследствие чего каждый третий житель планеты имеет дефицит йода, а каждый шестой человек находится в группе риска развития гипотиреоза. Недостаточность микроэлемента в ежедневном меню – опасное явление, поскольку продолжительный дефицит провоцирует «перестройку» функции щитовидной железы. Данный процесс сопровождается увеличением абсорбции элемента органом, вследствие чего уменьшается его выделение вместе с мочой. После этого запускаются адаптационные процессы, направленные на максимально экономное использование йода. Такие реакции лежат в основе снижения функции щитовидной железы – гипотиреоза, что ведёт к компенсаторному увеличению «бабочки» (эндемическому зобу). Данное состояние – оптимальный «плацдарм» для развития тяжёлых патологий щитовидной железы, в том числе узловых образований и рака.

При сбалансированном рационе питания суточная потребность в йоде восполняется за счёт продуктов растительного и животного происхождения. Кроме того, некоторая часть элемента (до 25% от дневной нормы), в зависимости от места проживания, поступает в организм с воздухом и водой.

Йод выполняет в организме следующие функции. При наличии в организме человека достаточного количества йода он, сосредоточиваясь в основном в щитовидной железе, за каждый цикл кровообращения – 17 минут – убивает нестойких микробов, тем или иным способом попавших в кровь. Стойкие микробы ослабляются при прохождении крови через щитовидную железу и через несколько циклов кровообращения погибают. При низком содержании йода железа лишается необходимого ей для нормального функционирования элемента. Существует прямая зависимость между запасом энергии у человека и уровнем потребления им в том или ином виде йода.

Вторая функция йода – оказывать седативное (успокаивающее) действие на человека. Принимая по одной чайной ложке синего йода в день, можно избавиться от хронического стресса и раздражительности.

Третья функция йода в организме человека – повышение умственных способностей. Под воздействием йода в организме происходят окислительные процессы, положительно влияющие на мозговую деятельность, повышается эластичность кровеносных сосудов.

В организм человека йод должен поступать постоянно и в необходимом количестве на протяжении всей жизни. Это было предусмотрено природой и только для этого химического элемента ею был создан специальный орган – щитовидная железа.

В природе химический элемент йод распространен крайне неравномерно – где-то его вполне достаточно, а где-то ощущается его острая нехватка. Больше всего его присутствует в воде, воздухе и почве морских районов, а вот в гористой местности, на территориях с подзолистыми и сероземными почвами его недостаточно. Существует даже такое понятие, как «районы, эндемичные по дефициту йода».

Наибольшее количество йода – основного компонента гормонов щитовидной железы – поступает в организм с пищей и водой, но усваивается ею лишь около 40% йода, а остальная его часть выводится с мочой. Если его в организме не хватает, щитовидная железа начинает работать в экстремальном режиме, уровень ее гормонов в крови снижается. Т.е. основная причина широкого распространения йододефицитных заболеваний заключается именно в алиментарном факторе, который зачастую зависит от территории проживания.

Сегодня, в результате низкой концентрации элемента в почве и воде, 153 страны мира испытывают йодную недостаточность, что можно назвать «мировой пандемией» [3].

При регулярном потреблении в сутки меньше 10-20 мкг йода, организм начинает испытывать его острую нехватку, признаками недостатка которого является увеличение роста гормонов щитовидной железы, образование зоба на щитовидке, а также развитие специфических патологий.

Недостаток данного микроэлемента приводит к таким проблемам, как гипотиреоз, снижение интеллектуальных показателей – замедление мыслительных реакций, сбои в когнитивных функциях, проблемы с концентрацией внимания; утомляемость, сонливость; увеличение веса; повышение уровня холестерина; снижение фертильности; нарушения развития плода у беременных женщин, а у новорожденных ведет к кретинизму, деформации скелета, паралич, глухоноте. Ввиду этого, женщинам при планировании беременности, вынашивании плода и грудном вскармливании нужно с особой точностью контролировать уровень поступления минерала в организм.

В связи с тем, что проблема йодного дефицита представляется чрезвычайно актуальной, одним из приоритетных направлений здравоохранения большинства стран мира является профилактика йододефицитных заболеваний.

Для профилактики и устранения недостаточности йода, дневной рацион питания обогащают йодсодержащими продуктами или комплексными биодобавками.

Наиболее богата йодом морская капуста (ламинария), значительное количество его содержится в морской рыбе (хек, пикша, лосось, камбала, морской окунь, треска, сельдь, горбуша), в морепродуктах (кальмары, креветки). В меньшем количестве йод присутствует в пресноводной рыбе, в яйцах, молоке, мясе, сырах, сливочном масле. Из фруктов наиболее богаты йодом фейхоа, яблоки, хурма [4].

Кроме того, одним из самых простых способов коррекции питания с целью профилактики дефицита йода является использование йодированной соли. Йодированная соль – это обычная поваренная соль, в которую добавлен йодат калия, наиболее стойкое соединение, которое позволяет сохранять соль обогащенной йодом в течение 12 месяцев. По истечении этого срока соль перестает быть йодированной и может применяться в качестве обычной поваренной соли.

На сегодняшний день йододефицит является самым распространенным заболеванием, последствия которых приводят к снижению интеллекта, ухудшению свойств социализации (склонность к курению, алкоголю, наркотикам), а также поступкам, характеризующимися агрессивностью и непредсказуемостью. Для профилактики данного заболевания необходимо применять широкомасштабные меры, связанные с добавлением в рацион питания йодсодержащих продуктов, или же использовать лекарственные препараты, способствующие поддержанию необходимой суточной нормы йода в организме.

Список использованных источников:

1. Беспалов В. Г., Туманян И. А. Дефицит йода в питании как мультидисциплинарная проблема. 2019.

2. Скальный А. В. Микроэлементы: бодрость, здоровье, долголетие 2019 <https://iknigi.net/avtor-anatoliy-skalnyy/33524-mikroelementy-bodrost-zdorove-dolgoletie-anatoliy-skalnyy/read/page-1.html>

3. Karwowska P., Breda J. The Role of the World Health Organization in eliminating iodine deficiency worldwide // *Recent Pat Endocr Metab Immune Drug Discov.* 2017. P. 138–142.

4. Соболева Д. Е., Дора С. В., Каронова Т. Л. и др. Оценка эффективности профилактики дефицита йода у взрослого населения // *Consilium Medicum.* 2017.

Елиманова Д.К.

ЙОД-ӨМІРДІҢ МАҢЫЗДЫ ЭЛЕМЕНТІ

Аңдатпа. Жұмыстың өзектілігі ағзадағы йодтың тапшылығымен байланысты бірқатар аурулармен анықталады. Мақалада көрсетілген деректер йод тапшылығы мәселесінің, сондай-ақ оның салдарының алдын алу мақсатында алдын алу шараларын жүргізуге адамдардың енжарлығын көрсетеді.

УДК 61

Жумабаева Д.

Бакалавр Академия «Bolashaq»

город Караганда, Республика Казахстан

darinazhumabaeva07@gmail.com

Научный руководитель доцент Болдыш С.К.

НАРОДНАЯ МЕДИЦИНА КАЗАХСКОГО НАРОДА ДАВНИХ ВРЕМЕН

Аннотация. Казахский народ из поколения в поколение передавал потомкам накопленный веками богатейший опыт, оставляя в наследие вечные ценности. Последующие поколения бережно хранили наставления предков, стараясь не исказить их, а, напротив, развивать далее и передать другим поколениям. Одним из видов такого драгоценного наследия, дошедшего к нам из глубины веков, можно назвать народную медицину

Пройдя долгий период становления, в котором приняли участие многие племена и народы, казахский народ занимает важное место в истории Евразии и является одной из старейших этнических групп. Он является преемником культурного наследия всех народов, участвующих в его формировании, поэтому казахский народ является одним из богатейших в культурном отношении народов. Одним из видов этого ценного наследия, дошедшего до нас из глубин веков, можно назвать народную медицину. Традиционный казахский народ в течение долгого времени применял при лечении, веками накопленные знания народной медицины, с опорой на различные медицинские навыки. Благодаря занятиям животноводством, у казахов появились знания о внутренних органах животных, что помогло им расширить свои знания об анатомии людей. Сходство между врачеванием в Казахстане и древнейшими врачевателями Востока было не только в общих чертах, но и в деталях.

Всемирная организация здравоохранения определяет понятие «народный целитель». Согласно дефиниции ВОЗ, народный целитель - это человек, способный правильно приготовить лекарственные препараты из различных растений, минеральных веществ, разных частей организма животных или применять их в лечении, способный таким лечением оказывать населению медицинскую помощь [1].

Следовательно, народный целитель – это тот, кто занимается своим делом согласно своему времени, месту, пониманию народа, его культуре, а также по законам эпохи, среды, понимания народа. Так же, как у каждого народа есть свои собственные медицинские знания, так и у каждого этноса есть свои собственные медицинские понятия и методы лечения. По этой причине народная медицина – это этнографическое явление. В течение многих веков каждый народ по-своему развивается, складываются собственные традиции и обычаи, таким же образом у всех народов идет поиск путей избавления от различных заболеваний. Людям хотелось найти причины болезней, выработать способы их предупреждения и борьбы с ними, искали свои методы лечения [2].

По сути народная медицина делится на две большие группы: магическую и эмпирическую медицины. Народное целительство, опирающийся на разного рода заговоры, колдовство, и отнесут к практической медицине, а к эмпирической медицине относится народное целительство, основанное на тысячелетнем практическом опыте.

Народная медицина в казахской степи в дореволюционные годы развивалась самостоятельно, в основном население пользовалось народными методами лечения. Отметим А. Васильев, В. Ягмин, А. Диваев и др., в XIX веке в данном регионе медицинской деятельностью занимались преимущественно багсы, костоправов, лекаря. А еще их всех называли народными целителями. В народе были народные целители, которые могли помочь в лечении различных заболеваний. Они лечили с помощью многочисленных лекарств и медикаментов, которые использовались в медицинской практике того времени. К таким лекарственным средствам относят розу, железницу, цитварное семя, гранатник, цикорий, девясил, полынь [3].

В случае возникновения кишечных заболеваний, целители использовали различные снадобья. При боли в желудке и кишечнике больным давали ревеня, опиум. При поносе больному давали крепкий настой чая из мускатного ореха, настой смородины. При сильном кашле использовали настой стручкового перца в чае, либо бульоне. В основном казахские народные целители использовали кумыс для лечения туберкулёза, цинги, хлороз, малокровия, сердечно — сосудистых и желудочно-кишечных заболеваний. В народном лечении были свои способы и методы, которые использовали для лечения различных заболеваний. Использовали чай как средство, помогающее пропотеть. При этом в качестве профилактики заболевания больных проказой они содержались отдельно от здоровых людей, за больными оспой ухаживали лишь те, кто болел таким же заболеванием. При наличии хотя бы одного заболевшего оспой, весь аул не мог принять ни одного гостя. Лечить сложные болезни, такие как сифилис, не составляло труда, но в основном это было правильно. На тело больного нанесли ртутную мазь, давали выпить мышьяк, ртуть, язву прижигали медным купоросом. Народные целители лечили и кожные заболевания, используя для этого мази и порошковые составы. Обычно мази готовили из ртути, серы или других веществ, к которым добавляли жир. По этой причине в качестве порошков использовали сухие измельченные ягоды, золу или же обожженный войлок и т.п.

Для казахского народа были хорошо известны такие эпидемии, как чума, холера, оспа, проказа, тиф. В народе понимали, что заразные заболевания передаются от больного человека здоровому посредством одежды, прикосновения, по воздуху. Однако в связи с этим они задумывались о способах избавления от этих болезней, принимали соответствующие санитарно-гигиенические меры. Так же, если в какой-либо местности был обнаружен очаг чумы, то больного человека помещали в отдельный дом, где он содержался в изоляции от других, ему давали длинную палку, на которую привязывали еду, и не разрешалось ничего выносить из дома наружу. Родственников не подпускали к больным, и весь аул, в который пришла эпидемия, не мог принять гостей. У входа в дом, где находился больной, появился черный или красный флаг, что означало: «Здесь небезопасно, будьте осторожны». О состоянии больного его одноаульцы и родственники справлялись, подходя к домику с наветренной стороны [4].

При этом если возникала особо опасная, чрезвычайная ситуация, то пациента оставляли одного на месте, а весь аул откочевывал в другую — дальнюю, чем предыдущая, сторону. И в народе широко бытовало поверье о том, что на месте старой стоянки поселяются злые духи, и потому туда нельзя возвращаться. В этом можно увидеть проявление магической медицины. Отвлечение на религиозную тему позволяет понять эффективность подобных верований. Люди понимали, что на старом месте оставалась не очищенная территория с отходами, мочой, пищевыми отходами, пылью, а они в свою очередь могли переносить самые опасные вирусы. На месте захоронения умершего сразу же после его смерти сжигались и тело, и одежда, а также вся домашняя утварь.

И даже в те времена, когда методы профилактической вакцинации еще не были разработаны, казахский народ прекрасно понимал, какое значение имеют прививки. В этом случае народные целители делали прививки жителям аулов и таким образом осуществляли профилактику болезней. Народные целители собирали сухие корочки оспы с кожи человека, выздоравливающего от заболевания оспой, а затем вкладывали их в трещины на коже или в нос здорового ребенка. Еще один способ заключался в том, чтобы смешать упомянутую корочку с

обжаренной пшеницей и давать ее съесть здоровым детям, иногда в истолченном виде. Однако для того, чтобы предотвратить развитие болезни у здорового ребенка, его укладывали в постель рядом с больным, а затем одевали на него одежду больного [5].

В народе получил широкое распространение следующий способ предохранения от эпидемий. В оспину вводили длинную иглу, которой затем прокалывали мочку уха здорового ребенка, так делалась своеобразная прививка против оспы. Таким же способом некоторые делали прививку между большим и указательным пальцами.

За последние два десятилетия после обретения независимости число народных целителей в стране резко возросло. Различные целители, волшебники и экстрасенсы, которые использовали методы народного исцеления для лечения масс, начали публиковать особенности своих методов лечения и вводить людей в заблуждение.

Деятельность народных целителей впервые была регламентирована в 1997 году изданием закона «Об охране здоровья граждан». В настоящее время, согласно закону, люди с медицинским образованием и соответствующими лицензиями, выданными местными органами здравоохранения, имеют право заниматься методами народной медицины (лечения). Кроме того, в порядке исключения, в соответствии с процедурами, установленными Правительством Республики Казахстан, лицензии на лечение в области народной медицины (терапевтическое) выдаются лицам, не получившим медицинского образования. Люди, не получившие специального медицинского образования и желающие пройти лечение, для получения лицензии должны иметь соответствующий сертификат, выданный Комитетом МЗРК по контролю за медицинской и фармацевтической деятельностью.

Выводы: таким образом, ценность народной медицины заключается в том, что в результате эмпирических наблюдений, установления определенных фактов образовались материал и основа для научных исследований. Многие препараты и лекарственные средства, вошедшие в современные фармакопеи, разработаны на основе материалов народной медицины.

Список использованных источников:

- 1.Төлеубаев Ә.Т. Реликты доисламских верований в семейной обрядности казахов (XIX - начало XX вв). Алма-Ата: Гылым, 1991. С. 120-122.
- 2.Левшин А.И. Описание киргиз-казачьих, или киргиз-кайсацких, орд и степей. Издательство: Алматы: «Санат», 1996. 656 с.
- 3.Алдашев А., Әлімханов Ж. Қазақтың халық медицинасының құпиясы. Алматы: Қазақстан, 1992. 159 с.
- 4.Харитонова В.И. Немного о том, чем закончился «процесс отмирания религиозных верований» // Межэтнические взаимодействия и социокультурная адаптация народов Севера России. М., 2006. С. 233-250.
- 5.Байбосынов К., Исақов Ә. Бақсылар. Алматы: Мерей, 1995. С. 25.

Жумабаева Д.

ЕЖЕЛГІ ЗАМАНДАҒЫ ҚАЗАҚ ХАЛҚЫНЫҢ ХАЛЫҚ ЕМШІЛІГІ

Аңдатпа. Қазақ халқы ұрпақтан-ұрпаққа ғасырлар бойы жинаған бай тәжірибесін ұрпақтан-ұрпаққа өткізіп, мәңгілік құндылықтарды мұра етіп қалдырды. Кейінгі ұрпақ ата-бабаларының нұсқауларын мұқият сақтап, оларды бұрмаламай, керісінше одан әрі дамытып, басқа ұрпаққа беруге тырысты. Ғасырлар қойнауынан бізге жеткен осындай құнды мұраның бір түрін халықтық медицина деп атауға болады.

Ибайдуллаева С.И.
 Магистрант, Оңтүстік Қазақстан медицина академиясы
 Шымкент қаласы, Қазақстан Республикасы
 Ғылыми жетекшісі м.ғ.к., доцент м.а. Утепов П.Д.
 Sabira8420@mail.ru

КОНГО-ҚЫРЫМ ГЕМОРАГИЯЛЫҚ ҚЫЗБАСЫ АУРУЫНДА ЕМДІК ПЛАЗМАФЕРЕЗДІ ҚОЛДАНУДЫҢ ФАРМАКОЛОГИЯЛЫҚ ТИІМДІЛІГІН БАҒАЛАУ

Андапта. Қазақстан аумағында, КҚГҚ ауруының тіркелу жағдайы аса маңызға ие болуда. Соңғы 5 жыл аралығында, Қызылорда облысының 4288 тұрғындары арасында кенеден зардап шегуі, ал аурудың тіркелуі 36 науқасқа жетіп, республикалық көрсеткіштің 40,4%, ал орташа өлім-жітім деңгейі 13,9% құраған. Ауруға күдікті 12 науқастарға, стационарлы жағдайда қолданылған емдік плазмаферездің фармакологиялық тиімділігі жоғары деңгейде болғаны орын алады.

Кіріспе: Әлемнің бірқатар елдері мен Қазақстанда аса қауіпті жұқпалы аурулар ерекше маңызға ие болып отыр, оның негізгі КҚГҚ адамзатқа деген контагиоздылығы мен өлім-жетім деңгейінің жоғарғы болуымен байланысты. Бүгінде, аурудың табиғи ошақтары Европада, Азияда оның ішінде Қазақстанда, Африка елдері аумақтарында анықталады [1, 2].

Қазақстанның оңтүстік өңірінің Түркістан, Қызылорда, Жамбыл облыстары аумағында аса жұқпалы аурудың тіркелуі орын алады. Адам ауруы, соңғы 50 жылда 550 науқасқа жетіп, орташа өлім-жітім деңгейі 11,8% құраған [3].

Зерттеудің мақсаты: 2017-2021 жылдары Қызылорда облысы тұрғындары арасында кенеден зардап шегу жағдайын эпидемиологиялық тұрғыда талдау мен Конго-Қырым геморагиялық қызбасы ауруына күдікті жағдайында стационарлы ем қабылдаған науқастарға жүргізілген емдік плазмаферездің фармакологиялық тиімділігі бағалау болды.

Зерттеу нысандары мен әдістері: Қызылорда облысында 2017-2021 жылдар аралығында, кенеден зардап шегу жағдайында медициналық көмекке жүгінген 4288 адамдардың медициналық құжаттары сарапталып, ауруға күдікті жағдайында стационарлы ем қабылдаған 90 науқастарға жүргізілген емдік плазмаферездің фармакологиялық тиімділігі бағаланады. Зерттеу нәтижелері вариациялық статистика және корреляциялық әдістерінде бағаланды.

Зерттеу нәтижесі мен оны талдау: Зерттеудегі 2017 жылы тұрғындардың кенеден зардап шегуі 1434 абсолюттік жағдайда тіркеліп, 100 мың халыққа шаққандағы көрсеткіші 188,8, сәйкесінше 2018 жылы 1105 адам болып, 100 мың халыққа шаққандағы көрсеткіші 144,4 құраған. 2019 жылы кенеден зардап шегіп медициналық көмекке жүгінген адамдар саны 1085 жағдайда тіркеліп, 100 мың халыққа шаққандағы көрсеткіші 139,6, сәйкесінше 2020 жылы 333 адам, 100 мың халыққа шаққандағы көрсеткіші 42,5 құраған. Ал, 2021 жылы кене шағу жағдайы 331 адамда, 100 мың халыққа шаққандағы 41,2 көрсеткіші құрап, 2017 жылмен салыстырғанда 1103 (76,9%) жағдайға кеміген (кесте 1).

Кесте 1 – 2017-2021 жылдарда тұрғындардың кенеден зардап шегу көрсеткіші

| 2017 жыл | | 2018 жыл | | 2019 жыл | | 2020 жыл | | 2021 жыл | |
|--------------|--------------------------|--------------|--------------------------|--------------|--------------------------|--------------|--------------------------|--------------|--------------------------|
| Жарақат саны | 100 мың халық көрсеткіші | Жарақат саны | 100 мың халық көрсеткіші | Жарақат саны | 100 мың халық көрсеткіші | Жарақат саны | 100 мың халық көрсеткіші | Жарақат саны | 100 мың халық көрсеткіші |
| 1434 | 188,8 | 1105 | 144,4 | 1085 | 139,6 | 333 | 42,5 | 331 | 41,2 |

Зерттеуіміздегі 5 жыл аралығында, кенеден зардап шеккен 4288 адамның, 90 (2,1%) абсолюттік жағдайында КҚГҚ ауруына деген күдіктілік орын алған, оның ішінде 37 (41,1%) науқас аурудың «болжамды» жағдайында және 53 (58,9%) науқас аурудың «ықтимал»

жағдайында ауруханаға жатқызылып ем тағайындалған. Жүргізілген клиникалық-зертханалық «оң» нәтижелерімен, 36 науқасқа, КҚГҚ ауруының нақтыланған диагнозы қойылған (кесте 2).

Кесте 2 – 2017-2021 жылдарда КҚГҚ ауруының тіркелу көрсеткіші

| 2017 жыл | | 2018 жыл | | 2019 жыл | | 2020 жыл | | 2021 жыл | |
|-------------|---------------------------|-------------|---------------------------|-------------|---------------------------|-------------|---------------------------|-------------|---------------------------|
| Науқас саны | 100 мың. халық. көрсеткіш | Науқас саны | 100 мың. халық. көрсеткіш | Науқас саны | 100 мың. халық. көрсеткіш | Науқас саны | 100 мың. халық. көрсеткіш | Науқас саны | 100 мың. халық. көрсеткіш |
| 2 | 0,26 | 4 | 0,52 | 9 | 1,16 | 9 | 1,15 | 12 | 1,49 |

Жүргізілген талдаулар нәтижесінде, 2017-2021 жылдар аралығында облыс тұрғындарының кенеден зардап шегуінің абсолюттік жағдайы 76,9% кемігені орын алса да, тұрғындардың Конго-Қырым геморрагиялық қызбасы ауруына шалдығуы жыл өте артуымен 36 абсолюттік жағдайда орын алады. Бұл жағдай, 2017 жылы ауру 2 абсолюттік жағдайда тіркеліп, 100 мың халыққа шаққандағы көрсеткіші 0,26 құраған. Сәйкесінше, 2018 жылы ауру 4 жағдайда орын алып, 100 мың халыққа шаққандағы көрсеткіші 0,52 құрап, ауру 2 есеге артқан. Ал, 2019 жылы ауру 9 абсолюттік жағдайда тіркеліп, 100 мың халыққа шаққандағы көрсеткіші 1,16 құраған, 2017 жылмен салыстырғанда ауру 4,5 есеге, ал 2018 жылға қарағанда 2,2 есеге артқан. Облыс тұрғындарының геморрагиялық қызба ауруына шалдығуы, 2020 жылы 9 абсолюттік жағдайда тіркеліп, 100 мың халыққа шаққандағы көрсеткіші 1,15 құрап, 2019 жылдық көрсеткіште қалған. Ал, 2021 жылы тұрғындардың ауруы 12 жағдайда тіркеліп, 100 мың халыққа шаққандағы көрсеткіші 1,49 құраған, бұл салыстырмалы түрде 2017 жылдан 6 есеге, 2018 жылдан 3 есе және 2019-2020 жылдан 1,3 есеге артқанын көрсетеді.

Конго-Қырым геморрагиялық қызбасы ауруының, басымдылықта адамдарға трансмиссивті жолмен берілуіне байланысты, ауру қоздырғышы «Nairovirus» қысқа инкубациялық (2 күннен 14 күнге дейін) кезеңде, науқаста ауыр түрдегі клиникалық белгілер беретінін ескерсек, тұрғындардың кене шағу жағдайында, медициналық көмекке кештеу жүгінуі орын алады. Біздің зерттеуімізде, КҚГҚ диагнозы расталған 36 науқастың медициналық көмекке жүгіну мерзімі, 1-3 күн аралығында 24 (66,7%) науқаста ал, 4-7 күн аралығында 12 (33,3%) науқаста тіркелген, бұл науқастың аурудан тез айығуына кері септігін тигізеді (сурет 1). КҚГҚ ауруына шалдыққан науқастардың, 2017-2019 жылдары 1 жағдайдан, ал 2020 жылы 2 жағдайда өлім-жітімі орын алғанымен толықтырылады (сурет 2).



Сурет 1 – 2017-2021 жылдардағы КҚГҚ диагнозы нақтыланған науқастардың медициналық көмекке жүгіну уақытының көрсеткіші



Сурет 2 – 2017-2021 жылдардағы КҚГҚ ауруынан науқастардың өлім-жітім көрсеткіші

Зерттеулерімізде, КҚГҚ ауруына деген күдіктілік жағдайы орын алған 90 науқастың, оның ішінде 37 (41,1%) науқас аурудың «болжамды» жағдайында және 53 (58,9%) науқас аурудың «ықтимал» жағдайында ауруханалық жағдайда терапиялық ем жүргізілген науқастардың келісімі бойынша, ауыр дәрежедегі 25 жастан жоғары 12 (13,3%) науқасқа емдік плазмаферез жүргізілді. Бұл тәсілдің негізгі бағыты, вирусты жұқтырып, аурудан айыққан науқастар ағзасында, 1-2 жыл мерзімінде иммунитеттің қалыптасуымен байланысты болуда, яғни қан құрамында жоғарғы титрдағы IgM және IgG антидене болуымен сипатталады.

Емдік «иммунды қан сарысуы» ҚР ДСМ 31.10.2017 жылғы №756 «Қанды, оның компоненттерін дайындау, өңдеу, сақтау, өткізу номенклатурасын, сондай-ақ қанды, оның компоненттері мен препараттарын сақтау, құю ережелерін бекіту туралы» бұйрығы [4] талаптары негізінде, дайындалып сақталған, ИФА тәсілінде жоғарғы титрдағы IgG антидене (IgM теріс жағдайында) анықталған «иммунды қан сарысуы» болып табылады.

Жүргізілген зерттеуімізде, 12 науқасқа ҚР ДСМ 29.03.2019 жылы №60 «Конго-Қырым геморрагиялық қызбасы» бекітілген клиникалық хаттамасымен этиотропты терапия негізінде, науқастарда қан құрамындағы тромбоциттердің $100 \times 10^9/\text{л}$ төмен болып, қан кетумен науқас өміріне қауіп төну жағдайында, тромбоцитты концентратты құю және алғашқы бір реттік 2000 мг дозасында, соңынан 4 күн аралықта әр 6 сағатта 1000 мг дозасында және 6 күн аралықта әр 6 сағатта 500 мг дозасында рибарин препаратын қабылдау тағайындалған. Зерттеудің міндетіне сәйкес, аталған 12 науқастарға бір реттік 200 мл көлемінде венозды катетермен тамшылы тәсілде «иммундалған қан сарысуы» енгізілді. Жалпы терапиялық емдеудің сипатында, қосымша ұсынылған «емдік плазмаферез» қабылдаған науқастардың 41,7% (5 науқас) 6 күнге, 25,0% (3 науқас) 8 күнге, 16,7% (2 науқас) 9 күнге және 8,3% (1 науқас) 10 күнге, ал 8,3%

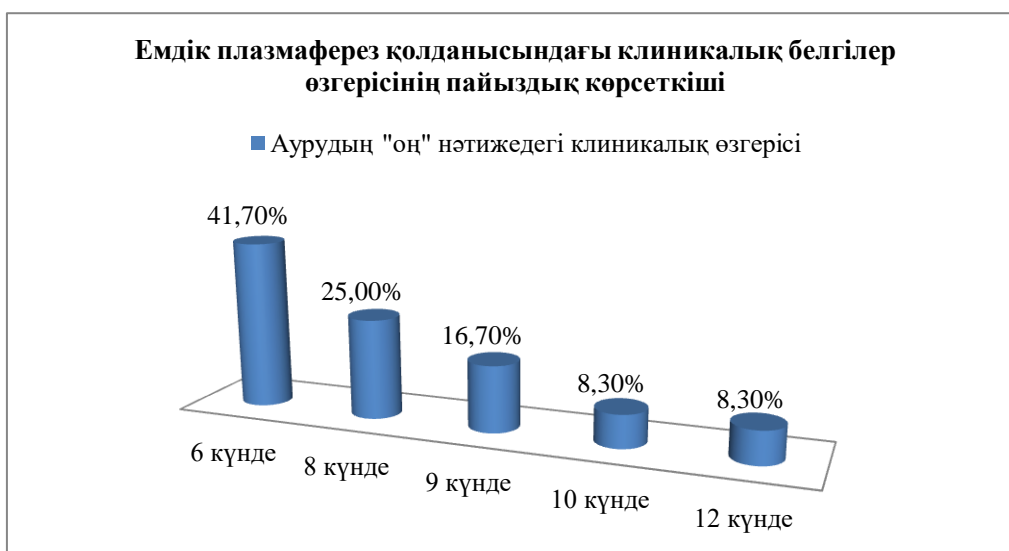

Сурет 3 – Емдік плазмаферез қолданысындағы «оң» клиникалық өзгеріс көрсеткіші

(1 науқас) тек 12 күнге «оң» клиникалық өзгерістер болып, науқастарда айығу жағдайлары орын алды (сурет 3).

Нәтижесінде, 2018-2021 жылдардағы зерттеу мерзімінде, 2018 жылы кенеден зардап шегіп, КҚГҚ ауруына күдікпен ауруханада терапиялық ем қабылдаған 13 науқастың 1 (7,7%) науқасы, сәйкесінше 2019 жылы 20 науқастың 3 (15,0%) науқасы, ал 2020 жылы 12 науқастың 2 (16,7%) науқасы және 2021 жылы 19 науқастың 6 (31,6%) науқасы «иммундалған қан сарысуыын» қабылдап, аса жұқпалы аурудан айығу жағдайы орын алып, «емдік плазмаферездін» фармакологиялық сапалық көрсеткішін айқындайды.

Жүргізілген анкеталық зерттеулерде, облыс тұрғындарының 91,2% Конго-Қырым геморрагиялық қызбасы ауруына алаңдаушылығы барын айқындайды. Басымдылықта тұрғындар ауру жөнінде мәлеметі; медицина қызметкерлерінен - 89,1%, бұқаралық ақпарат құралдарынан - 82,6%, ауруға шалдығып, ем қабылдаған адамдардан - 38,4% естігенін көрсетеді. КҚГҚ жұқпа көзі иксодты кенелер болатыны және денеге кене тиіп шағуы орын алғанда, медициналық көмекке жүгіну қажеттілігі жөнінде, тұрғындардың - 98,6% жауап берген.

Пайданылған әдебиеттер тізімі:

1. Утепов П.Д., Мұхтарқызы Ф.М. Нұрмаханбетова А.К. Оңтүстік Қазақстан облысы халықтарының 2011-2015 жылдарда Конго-Қырым геморрагиялық қызбасы ауру жағдайын эпидемиологиялық тұрғыда бағалау // ОҚМФА хабаршысы, - Шымкент, - 2015, - №4(73), - Том V, - С.65-67.

2. Абуова Г.Н., Киргизбаев Р.Б., Ережепов Б.А., Мухаметалина У.М. Мониторинг Конго-Крымской геморрагической лихорадки в Южном Казахстане // Журнал инфектологии, - Санкт Петербург, - 2017, - №1, - Том.9, - С.23-24.

3. Определение площади санитарно-защитной зоны по Конго-Крымской геморрагической лихорадке на эндемической территории / М.М.Раимкулова, Ж.А.Ержанова, Б.З.Долтаева, Г.К.Ергебекова и др. // Вестник ЮКГФА, - Шымкент, - 2017, - №4(81), - Том. II, - С.53-55.

4. ҚР ДСМ 31.10.2017 жылғы №756 «Қанды, оның компоненттерін дайындау, өңдеу, сақтау, өткізу номенклатурасын, сондай-ақ қанды, оның компоненттері мен препараттарын сақтау, құю ережелерін бекіту туралы» бұйрығы.

Ибайдуллаева С. И.

ОЦЕНКА ФАРМАКОЛОГИЧЕСКОЙ ЭФФЕКТИВНОСТИ ПРИМЕНЕНИЯ ЛЕЧЕБНОГО ПЛАЗМАФЕРЕЗА ПРИ КОНГО-ҚЫРЫМСКОЙ ГЕМОМРАГИЧЕСКОЙ ЛИХОРАДКЕ

Аннотация. Регистрация заболевания ККГЛ на территории Казахстана приобретает важное значение. Так, за последние 5 лет в Кызылординской области среди населения зарегистрировано 4288 случаев укуса клещей, 36 случаев заболевания составляющих 40,4%

республиканского показателя и 13,9% смертность от заболевания. Отмечена высокая фармакологическая эффективность применение лечебного плазмафереза при лечении 12 пациентов подозрением на ККГЛ в стационарных условиях. Проявляется беспокойства населения области, по поводу регистрации заболевания ККГЛ.

Ibaidullaeva S.I.

EVALUATION OF THE PHARMACOLOGICAL EFFICACY OF THERAPEUTIC PLASMAPHERESIS IN THE CONGO-CRIMEAN HEMORRHAGIC FEVER

Annotation. Registration of the disease Congo-Crimean hemorrhagic fever on the territory of Kazakhstan is becoming important. So, over the past 5 years, 4288 cases of tick bite have been registered among the population in the Kyzylorda region. 36 cases of the disease make up 40.4% of the national indicator and 13.9% mortality from the disease. The high pharmacological efficacy of therapeutic plasmapheresis was noted in the treatment of 12 patients with suspected Congo-Crimean hemorrhagic fever in inpatient conditions. There is concern among the population of the region about the registration of the disease Congo-Crimean hemorrhagic fever.

УДК 613.25:616-084-053.5(574.23)

Қуандық Ұ.Е.

Магистрант, НАО «Медицинский университет Астана»

город Нур-Султан, Республика Казахстан

ulpan.k@list.ru

Научный руководитель к.м.н., Тарджибаева С.К.

КӨКШЕТАУ ҚАЛАСЫ ЖАҒДАЙЫНДА БАСТАУЫШ МЕКТЕП ЖАСЫНДАҒЫ БАЛАЛАРДА АРТЫҚ САЛМАҚ ПЕН СЕМІЗДІКТИҢ АЛДЫН АЛУ НЕГІЗДЕРІ

Аңдатпа. Артық салмақ пен семіздік мәселесі ерте балалық шақта, және тәуекел факторлардың әсерінен пайда болады.

Дүниежүзілік денсаулық сақтау ұйымы семіздікті адамзаттың «жаһандық індеті» деп жариялады. Қазіргі уақытта семіздік адамның өмір сүру ұзақтығын қысқартатын және өмір сапасын төмендететін бірқатар аурулардың дамуымен байланысты полиэтиологиялық, созылмалы, қайталанатын ауру түрінде қарастырылады. Дүниежүзілік денсаулық сақтау ұйымының мәліметтері бойынша, артық салмақ пен семіздік 2 типті қант диабетінің барлық жағдайларының 44% - на дейін, жүректің ишемиялық ауруының 23% - на дейін дамуын анықтайды [1]. Жалпы, экономикалық зияндылық семіздік салдарынан онкологиялық аурулармен салыстырғанда асып түседі. Сонымен бірге, артық салмақ көптеген аурулардың пайда болу қаупінің түзетілетін факторларының бірі ретінде танылады [2].

Артық салмақ пен семіздік мәселесі ерте балалық шақта, өмір салты мен тамақтану сипаты, талғамға тәуелділік және жеке адамның кейінгі өмірі үшін физикалық белсенділік деңгейі төмен кезде пайда болады. Сондықтан ерте жастағы балалар үшін баланың тамақтануы және оның физикалық белсенділігі маңызды.

ДДҰ берген мәліметтері бойынша балалар арасындағы семіздік жылдан жылға өсуде, егер 1990 жылғы мәліметтермен салыстырсақ 4.2% -дан 2010 жылы 6.7%-ға дейін жоғарлаған. Қазақстанда жүргізілген мәліметтер бойынша бастауыш мектеп жасындағы балалар арасында 19,1% -ы артық салмаққа шалдыққан, ал 6,0% -да семіздік анықталып отыр [3]. Айта кетсем, артық салмағы бар балалардың шамамен 40% - ында артық салмақ жасөспірім кезіне дейін сақталса, жасөспірімдер арасында 70-80%- ы кейін артық салмағы бар ересектерге кіреді. Сондықтан балалар арасындағы артық салмақ пен семіздікке шалдығудың алдын алу өзекті мәселелердің бірі және қауіпті факторларын зерттеу баланың антенатальды, неонатальды және емшек жасынан басталуы мүмкін.

Пайдаланылған әдебиеттер тізімі:

1. World Health Organization. Obesity and overweight. Fact sheet Updated October 2017. – Режим доступа: <http://www.who.int/mediacentre/factsheets/fs311/en/>, свободный. – Заглавие с экрана. – Яз. англ.

2. Hansen D., Astrub A., Toubro S. et al. Prediction of weight loss and maintenance during 2 years of treatment by sibutramine in obesity: results from the European multi-center STORM trial. // *Int J Obes* 2002;25:496-501. Luque C.A, Rey J.A. The discovery and status of sibutramine as an anti-obesity drug. // *Eur J Pharmacol* 2002; 440,119-128

3. Баттакова Ж.Е., Мукашева С.Б., Слажнева Т.И., Абдрахманова Ш.З., Буонкрисиано М., Адаева А.А., Акимбаева А.А. Бюллетень. Эпидемиологический мониторинг детского ожирения и факторов, его формирующих в Республике Казахстан, 2015-2016гг. Национальный центр проблем формирования здорового образа жизни МЗ РК, Алматы, 2017г.

Қуандық Ұ.Е.

ОСНОВЫ ПРОФИЛАКТИКИ ИЗБЫТОЧНОГО ВЕСА И ОЖИРЕНИЯ У ДЕТЕЙ МЛАДШЕГО ШКОЛЬНОГО ВОЗРАСТА В УСЛОВИЯХ ГОРОДА КОКШЕТАУ

Аннотация. Проблема избыточного веса и ожирения возникает в раннем детстве, и под влиянием факторов риска..

ӘОЖ 615.9

Құрманяз Ж.С, Қалдыбаева А.Қ.

Студент, «Volashaq» академиясы

Қарағанды қаласы, Қазақстан Республикасы

aigul_240873@mail.ru

Ғылыми жетекші: х.ғ.к., доцент А.Қ. Қалдыбаева

АҒЗАДАҒЫ БАРИЙ МЕН ҚОРҒАСЫНҒА ХИМИЯЛЫҚ ЗЕРТТЕУ

Аннотация. Мақала зерттелетін объектіні (асқазан, бауыр, бүйрек және т.б.), басқа да тағамдық өнімдерді зерттеу мақсатында «металдық» уларға – қорғасын мен барийге зерттеу жүргізу әдістеріне арналған.

Қорғасынды анықтау жолдары. Ағзаның күкірт және азот қышқылымен минералдануынан кейін қорғасын мен барий $PbSO_4$, $BaSO_4$ тұздары түріндегі тұнбада қалады және ол үшін төмендегі жағдайлар тиімді басты шарттар болып табылады: күкірт қышқылы концентрациясы, азот тотығының болмауы, тұндыру уақыты (24 сағат). Тұнбаны тұндыру салдарынан құрамында кальций, темір, алюминий, хром, мырыш, мыс және т.б. табылуы мүмкін. Хромды тұндыру кезінде тұнба кір жасыл түске боялады. Кір жасыл түсті хромнан арылу үшін тұнбаны күкірт қышқылының 1% ерітіндісінде аммоний персульфатын қыздыру арқылы өңдейді. Тұнбалардың ерімеуі барий мен қорғасынға талдау жүргізуге себеп болады. Ал фильтрат хромды сандық анықтау үшін қолданылады. Қорғасын мен барийды бөлу мақсатында тұнбаны қорғасын сульфаты толықтай ерігенше, 0,5-10 мл аммоний ацетатының ыстық ерітіндісінде (аммоний ацетатының қанық ерітіндісін бірдей көлемдегі суда ерітеді және әрбір литр ерітіндіге 30 мл мұздатылған сірке қышқылын қосады) жақсылап өңдейді.

Сапалық бақылау

Фильтрат қорғасынға тексеріледі:

1) Дитизонмен реакция (H_2Dz)

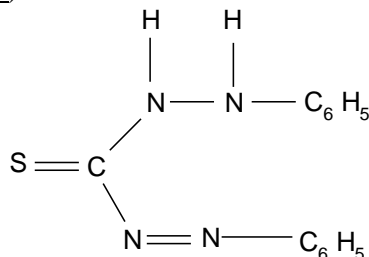

Дитизон (дифенилкарбазон) бейорганикалық талдауда кең қолданыс ие болды. Дитизон ерітіндісінде рН ортаға байланысты екі құрылым жүзеге асуы мүмкін:

Енолды формада реактив органикалық еріткіштерде аз ериді. Кетонды формада ерітіндіні қанық жасыл түске бояп, жақсы ерігіштік қасиет көрсетеді. Сілтілік ортада қызғылт түсті анион береді.

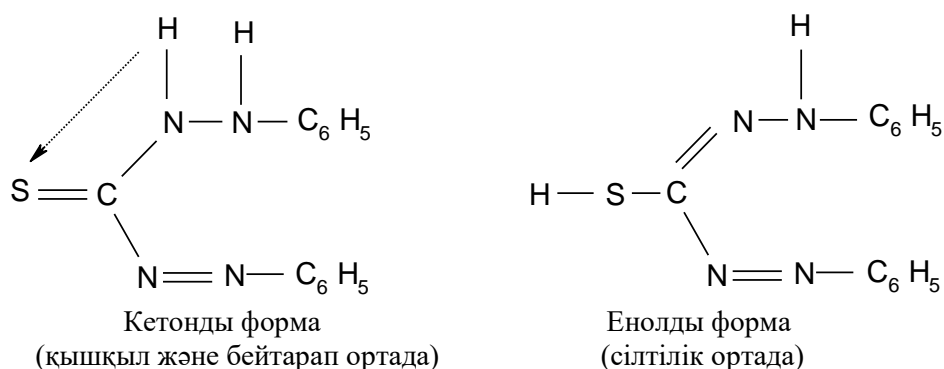

Біріншілік дитизонаттар барлық катиондармен әрекеттеседі. Ал екіншілік дитизонаттар кейбір металдармен ғана әрекеттеседі. Біріншілік және екіншілік дитизонаттардың түзілуі реакцияның рН ортасына байланысты: қышқылды ортада – біріншілік дитизонат; сілтілік ортада – екіншілік дитизонат түзіледі.

Тұнбаны өндегенде түзілген қорғасын ерітіндісін анықтау үшін барий және қорғасын сульфатына аммоний ацетатын қосып, хлороформдағы дитизон ерітіндісімен шайқайды: құрамындағы қорғасынның болуы (рН 7,0-10,0) органикалық еріткіш қабатының пурпур-қызыл түске боялуымен анықталады:

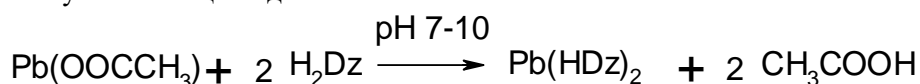

Реакция жоғары сезімталдылық қасиет көрсетеді. 0,05 мкг қорғасын 1 мл. Бұл реакцияда қорғасынды анықтау шегі 0,02 мг.

ХТТ жазылған шарттарда реакция қорғасынның сульфатқа ауысуын жүзеге асыратын қорғасыннан дитизонат алуға арнайы реакция болып табылады. Яғни, қорғасынды көптеген элементтерден бөлу үшін. Қорғасын сульфаты темір және хроммен тұнба түсуі мүмкін. Себебі, темірдің дитизонға жақындығы шамалы, ал хром дитизонмен түссіз қосылыс түзеді.

Реакцияның тиімді жағының бірі – реакция көмегімен қорғасынға сандық анықтаумен бірге сапалық талдау жүргізу мүмкіншілігі. Сонымен қатар, хлороформ қабатының пурпур қызыл түсіне байланысты, алдымен, сандық анықтау жүргізіледі. ФЕК-те дитизонат түсінің тығыздығын өлшегеннен кейін әрі қарай қорғасынның сапалық реакция үшін 60 секунд 0,5-2 мл (экстракт түсінің қанықтылығы мен көлеміне байланысты) 1 н. азот қышқылы ерітіндісінде жақсылап шайқайды (немесе тұз қышқылы):

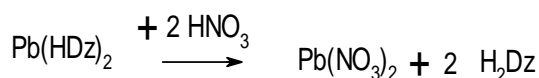

Органикалық еріткіш қабаты органикалық еріткіш сулы қабаты

Ерітіндінің сулы қабатының көлеміне байланысты әрі қарай микрокристалдық және макрохимиялық реакциялармен зерттеледі.

1) Сулы қабатының көлемі (0,5 мл) аз болған кезде барлығын 2-ге бөліп, абайлап буландырып, реакцияға түсіреді:

А) қорғасын және цезий йодиді қос тұздарын алу. Қалдықтың жартысын 30 % сірке қышқылы ерітіндісімен қышқылдандырып, калий йодидінің бірнеше кристалдарымен араластырады. Ерітіндіге цезий хлоридінің 1-2 кристалын қосады. Бірнеше уақыттан кейін қорғасын және цезий йодидінің жасыл-сарғыш түсті тұнбасы түзіледі. Микроскоппен қарағанда ине тәрізді кристалдарды байқауға болады (1 сурет).

Тиімді шарт: 30% сірке қышқылы ерітіндісі, минарлды қышқылдардың болмауы, цезий хлоридінің шамалы мөлшері және калий йодидінің артық мөлшері.

Реакция сезімталдығы 0,01 мкг. Реакция 0,015 мг қорғасынды 100 г зерттеу объектісінде анықтауға мүмкіндік береді.

Б) калий, мыс және қорғасын гексанитратының түзілуі. Қалдықтың қалған бөлігін 1-2 тамшы мыс ацетатының қанық ерітіндісімен араластырып, ақырындап құрғағанша кептіреді. Қалдықты 2-3 тамшы 30 % сірке қышқылы ерітіндісімен ерітіп, калий нитритінің бірнеше

кристалын қосады. 5-10 минуттан кейін қара немесе қоңыр куб тәрізді қорғасын, мыс және калий гексанитрит кристалдары пайда болады.

Тиімді шарттар: 30 % сірке қышқылы ерітіндісі, минералды қышқылдардың болмауы, калий нитритінің артық мөлшері.

Реакция сезімталдығы 0,03 мкг.

2) Сулы қабатының көлемі көп мөлшерде болған кезде (2 мл және одан жоғары) әмбебап индикатор қағазымен рН 5,0 дейін нейтралдап, 4 бөлікке бөліп, келесі реакциялармен анықтайды.

А) қорғасын сульфидінің түзілуі:

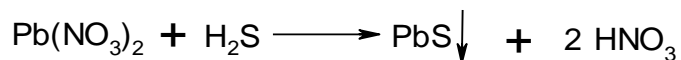

Бұл әдіс 100 г затта 2-100 мг қорғасын болған кезде жақсы нәтиже береді. Ал қорғасын 2 мг-нан аз болса, бұл әдіс сәтсіз шығады.

Б) Қорғасын дитизонаты бойынша экстракциялық-фотометриялық әдіс. Әдіс дитизонатпен арнайы реакцияға негізделген.

Алынған дитизонатты рН 7-ден аспайтын ортада, қорғасын толықтай экстракцияға ұшырағанша хлороформмен экстракциялайды. Бөлінген қоспаны аммиак ерітіндісі қатысындағы калий цианидымен жуады. Көлемін өлшейді. Содан соң 1 см қалыңдықта жарық сәулесі түсірілген толқын ұзындығы 520 нм кюветада ФЭК-та хлороформ экстракт түсінің тығыздығын анықтайды. Салыстыру ерітіндісі ретінде хлороформды пайдаланады. Қорғасын мөлшерін есептеу калибрлік графикпен орындалады.

В) Комплексонометриялық әдіс. Көптеген екі валентті, кейбір үшвалентті катиондарға арналған әдіс.

Комплексонометриялық титрлеу принциптері: құрамында белгілі бір катионы бар зерттелетін ерітіндіге рН ортасы белгілі тиісті индикаторды қосады. Суда жақсы еритін, түсті кешенді индикаторлы катион құрылымын түзеді. Трилон Б – этилендиаминтетрасірке қышқылының натр тұзы индикаторымен титрленгенде, трилон Б катиондармен берік байланыс түзетініне қарамастан, кешен индикаторлы катионмен өзгеріске ұшырайды. Эквивалент нүктеде бос индикатор бөлінеді.

Көптеген катиондар сілтілік ортада анықталады. Сол үшін көптеген титрленетін ерітіндіге аммиак буферін (аммиак қоспасы және аммоний хлориді) қосады.

Қорғасынның токсикологиялық маңызы тұрмыста және өндірісте әр түрлі мақсаттарда кеңінен қолданылатын металды қорғасынның, оның тұздары мен кейбір туындыларының улы қасиетімен анықталады.

Әсіресе, қорғасынмен уланудың қауіптілігі қорғасын өндірісін өндіру, балқыту, аккумулятор дайындау және т.б. болып табылады. Толықтай жеткілікті көлемде еңбек қорғау шараларымен қамтамасыз етілмеген жағдайда кәсіптік улану болуы мүмкін.

Тұрмыстық уланудың негізгі көзі аса қауіпті қалайыланған, эмальденген, фарфорлы-фаянсты және балшық ыдыстар қатары болып табылады.

Қорғасын жүйке ұлпаларын, қан мен тамырлар құрамына өзгеріс әкелетін плазматикаға қарсы у болып табылады. Қорғасынның улылығы асқазан шырышында, ағзадағы басқа да сұйықтықтарда ерігіштігіне байланысты. Қорғасынмен созылмалы улану клиникалық өзгерістер әкелуі мүмкін. Өлімге әкелетін дозалары әр түрлі болып келеді. Әсіресе, балалар сезімтал болып табылады. Сонымен қатар, қорғасын бауырда, бүйректе, сүйек тіндерінде жиналуға қабілетті. Қалған ағзаларда белгісіз мөлшерде бөлініп кетеді. Шамамен, 10% ағзада сіңіріледі, қалғаны үлкен дәретпен бөлініп шығады.

Ағзада белгілі бір мөлшерде болатын қорғасынды бөлшектеу әдісі бауырда да, бүйректе де анықталмайды.

Барийді анықтау жолдары. Сапалық анықтау. Концентрленген күкірт қышқылынан барий сульфатын қайта кристалдау реакциясы. Қалдықтың шамалы мөлшерін 1-2 тамшы концентрленген күкірт қышқылы бар шыны ыдысқа құйып, қыздырады. Суытқан кезде ұсақ крест және төртбұрышты пластинка тәрізді барий сульфаты кристалдары байқалады.

Жақсы кристалдар алынуы үшін төмендегі жағдайлар тиімді шарт болып табылады: күкірт қышқылының шамалы мөлшері, ақ бу пайда болғанша қыздыру, 2 сағат бойы қадағалау.

Сынамадағы реакция сезімталдығы 0,05 мкг. 100 г ағзада анықтау шегі 0,015 мг.

Сандық анықтау. Салмақтық әдіспен барий сульфат түрінде анықталады. Нақты нәтиже алу үшін ұсақталған биологиялық материалдың жаңа өлшемі күкірт және азот қышқылы қоспаларының минерализациясына қауіп төндіруі мүмкін. Түзілген барий сульфаты қалдығын келесі күні сүзеді, жуады және 0,05 н трилон Б аммиак ерітіндісінде қыздыру кезінде барий сульфатын еріту үшін трилон Б-ны аммиак ерітіндісінен қайта тұндырады. Ыстық ерітіндіні сүзіп, сүзгішті ыстық суда жуады. Филтратты тазартылған сумен бірге күкірт қышқылымен нейтралдайды. Оған қыздыру арқылы 5 мл 20% аммоний сульфаты ерітіндісін қосады. Бір күннен кейін барий сульфатын өлшенген филтрмен бірге тигельде байытады.

Токсикологиялық маңызы. Барий қосылысы барий препараттарын алу үшін, керамика және шыны өндірісінде, ауыл шаруашылығында өсімдіктерге зиян келтірушілерді жою үшін қолданылады. Барийдың кейбір препараттары аналитикалық зертханаларда қолданылады. Барий сульфаты медициналық препарат болып табылады.

Бариймен уланудың негізгі себебі: қоспа түріндегі құрамында барий сульфаты бар оның ерітілген тұздары. Барий карбонаты ағзада асқазан шырыны қышқылдылығының әсерінен барий хлоридіне айналады. Барий карбонатының улылығы – 0,2-0,5, ал өлімге әкелетін дозасы – 0,8-0,9. Жүрек ұстамасынан басталып, өлімге жалғасуы мүмкін.

Ағзада белгілі бір мөлшерде болатын барийды бөлшектеу әдісі анықталмайды.

Металдармен улану кезінде патология-анатомиялық өзгерістер байқалмайды немесе жалпы ауыр металдарға тән өзгерістер байқалады. Сондықтан, адамның мәйітіне немесе жануарларға бір рет қана жүргізілген соттық-медициналық зерттеу нәтижесінен металмен уланғаны жайлы дұрыс қорытындыға келу мүмкін емес. Сондықтан, химия-токсикологиялық зерттеу жүргізу ең маңызды зерттеу болып табылады.

Пайдаланылған әдебиеттер тізімі:

1. Токсикологиялық химиядан «Металдық улардың токсикологиялық химиясы» тақырыбына әдістемелік нұсқаулық. -Қарағанды: «Болашақ-Баспа» РББ, 2015. 62 б.
2. Лужников Е. А. Клиническая токсикология – М.: Медицина, 1999.
3. Плетенева Т.В. Токсикологическая химия. М.: ГЭОТАР – Медиа, 2005. – 512 с.

Курманияз Ж.С., Қалдыбаева А.Қ.

ХИМИЧЕСКОЕ ИССЛЕДОВАНИЕ БАРИЯ И СВИНЦА В ОРГАНИЗМЕ

Аннотация. *Статья посвящена методам проведения исследований на «металлические» яды - свинец и барий, с целью изучения изучаемого объекта (желудок, печень, почки и др.) и других продуктов питания.*

УДК 615. 322: 633. 12:664. 788. 3

Мақсатқызы А., Базарбай Г.Қ.

4 курс студенттері, «Фармацевттік өндірістің технологиясы» мамандығы бойынша
Торланова Б.О.- фарм.ғ.к., профессор м.а.

Бахтиярова Б.А. – мед.ғ.магистрі, аға оқытушы

Оңтүстік Қазақстан медицина академиясы, Шымкент қ., Қазақстан Республикасы
maksatkyzy.a01@gmail.com, daria.bazarbai.kz@gmail.com

ҚАРАҚҰМЫҚ ҚАБЫҒЫН АНФЛАВОНОИДТАРДЫ БӨЛШІ АЛУДА ОПТИМАЛДЫ ТЕХНОЛОГИЯЛЫҚ ПАРАМЕТРЛЕРДІ ТАҢДАЙ ОТЫРЫП ТЕХНОЛОГИЯСЫН ҚҰРАСТЫРУ

Аннотация. *Наиболее перспективной сырьевой базой в стране является использование шелухи гречихи. Разработка технологии извлечения флавоноидов из шелухи гречихи является актуальном.*

Тақырыптың өзектілігі: Қазіргі таңда халық тұтынуы үшін перспективалық шикізат ретінде ауыл шаруашылығындағы көп мөлшерде түзілетін қалдықтарында мүмкін болатын құнды заттарды іздестіру өзекті мәселе болып табылады. Сонда дәнді дақылдарды сабақтан, кеуектен тазартып алғанда түзілген қоқыстарда құнды заттардың кейбір мөлшері қалуы мүмкін.

Кейбір аймақтарда, мысалы, Павлодар облысында қарақұмық көп мөлшерде өсіріледі, себебі оған сұраныс үлкен. Ал әдебиеттерде қарақұмықтың қабығында, әдетте, биологиялық белсенді заттардың кейбір мөлшерінің болатыны туралы мәлім бар. Екінші жағынан, сол құнды заттарды өндірістік қалдықтардан бөліп алу процесі химиялық синтезге қарағанда жиі үнемді болып келеді [1]. Осы мақалада қарақұмық қалдықтарының – қабығын пайдаланудың перспективалы жолдары қарастырылған. Қарақұмық (*Fagopyrum esculentum*) – халық шаруашылығында маңызы зор, кең көлемде өсірілетін бағалы дәнді дақыл. Қарақұмық тек Беларусь Республикасында ғана емес, Қазақстан Республикасында да ең танымал азық-түлік дақылдарының бірі болып табылады [1].

Қарақұмық жармасының қалдық өнімдерінің ішінде астық (жарма) өндірісіндегі астық массасының 20%-ға жуық көлемін оның қабығы құрайды және ол үлкен қызығушылық тудырады. Сондықтан жыл сайын өсімдік шикізатының үлкен көлемі жаңартылып отырады [2].

Қарақұмық қалдықтарынан полисахаридтер, целлюлоза, бояғыштар, тағамдық қоспалар және басқа тұрмыстық химияда қолданатын заттар алынады. Қарақұмық қабығы – органикалық, биологиялық бейтарап, жақсы желдетілетін шикізат, ол топырақта ылғалды сақтайды, суық климатта топырақтың қызуын тездетеді және ыстық климатта қызып кетуден сақтайды [3].

Қарақұмық қабығы аралық өңдеуге кететін еңбек шығынын азайтады және өсімдіктің өсу жағдайлары мен топырақ құнарлылығына оң әсер етеді: топырақ бетіндегі ылғалдың булануын азайтады, температура ауытқуларының амплитудасын төмендетеді, топырақ қыртысының пайда болуына жол бермейді [4]. Қарақұмық қабығы топырақтың борпылдақ беткі қабатының тұрақты жасанды аналогын жасайды және минералды элементтер мен органикалық қосылыстарды енгізу есебінен қосымша пайда береді [5].

Ауадағы, әсіресе күзде және қыста, артық ылғалға байланысты көптеген аурулардың мүмкін болатын дамуына қарақұмық қабығындағы белсенді заттар (соның ішінде флавоноидтар және т.б.) алдын алуға көмектеседі.

Қарақұмықтың гүлденген өскіндеріне сипаттама берген кезде келесілерді атап өтуге болады, мысалы, негізгі компонент ретінде 3-5% дейін рутин, сондай-ақ басқа да туысты флавоноидтар, атап айтқанда кверцетин мен изокерцитрин болады.

Флавоноидтарды, талшықтарды, қоңыр пигменттер және полисахаридтерді алуда қарақұмық қабығына деген қызығушылық арта түсті. Ғалымдардың еңбектерінде соның ішінде Ван Ин [2010] және Ю.Л. Жеребина еңбектерінде қарақұмық қабығының физика-химиялық қасиеттері зерттелді, қарақұмық қабығынан қоңыр қарақұмық пигментін бөліп алу және тазарту үшін шикізат ретінде пайдалану тәсілі сипатталды. Зерттеу нәтижелері қоңыр қарақұмық пигменті жарыққа, ыстыққа, металл иондарына төзімді және табиғи бояғыштардың маңызды көзі болып табылатынын анықтады [6].

Бұл жұмыстың мақсаты – қарақұмық қабығынан флавоноидтарды бөліп алуда оптималды параметрлерді таңдай отырып технологиясын құрастыру және алынған сығындылардағы олардың мөлшерін анықтау болып табылады.

Біз зерттеу барысында қарақұмық қабығынан флавоноидтардың шығуына әртүрлі технологиялық параметрлердің әсерін зерттедік:

- а) экстрагенттің табиғаты мен концентрациясы;
- б) экстракциялау ұзақтылығы және тәртібі (қайталану саны);
- в) технологиялық процестің температурасы;
- г) шикізат пен экстрагенттің арақатынасы.

Мақсатты заттардың барынша толық экстракциясына шикізат пен экстрагенттің 1:30 қатынасында қол жеткізілетіні анықталды (бұл арақатынастың одан әрі артуы шикізаттан флавоноидтар шығуының артуына алып келмейді). Экстракция үшін 40% этанол пайдаланылды, өйткені қабықтағы флавоноидтар 40% дерлік болды, ал 60% этанол тең мөлшерде алынады. Бірақ экстрагент ретінде 40% этанол ерітіндісін пайдалану үнемді.

Шикізаттан флавоноидтардың максималды экстракциясы қайнаған су моншасында (100°C) 90 минут ішінде кері салқындатумен қосарланған экстракциямен жүзеге асырылды (экстракция уақытының одан әрі 240 минутқа дейін ұлғаюы флавоноидтардың айтарлықтай жоғалуына алып келмеді).

Экстракцияның тиімділігі оқшауланған флавоноидтың мөлшерімен бағаланды. Флавоноидтардың мөлшері Дифференциалды спектрофотометрия әдісі арқылы флавоноидтардың мөлшері анықталды. Анықтама флавоноидтардың алюминий хлоридінің спирттік ерітіндісімен түстік кешен түзу қабілетіне негізделген, ол ұзын толқынды сіңіру жолағының батохромдық ығысуын тудырады және бір мезгілде $\lambda = 412$ нм кезінде негізгі сіңіру

максимумын береді. Біз стандарт ретінде пайдаланатын рутин ерітінділерінің кешені үшін $\lambda = 405$ нм кезінде ұқсас сіңіру максимумы байқалды. Зерттелетін сығындыны күрделі қоспасыз эталондық ерітінді ретінде пайдалану бояғыштар мен басқа да байланысты заттардың әсерін болдырмайды.

Қорытынды: Спектрофотометриялық талдау нәтижесінде қарақұмық қабығынан алынған спиртті сығындыда флавоноидтардың бар екендігі және олардың сапалық құрамы мен сандық мөлшері анықталды.

Нәтижесінде қарақұмық (тағам ретінде) өндірісінінде түзілетін қалдықтарында флавоноидтардың мөлшері 0,40 - 0,05% болатыны белгілі болды.

Пайданылған әдебиеттер:

1. Шевченко А.С. Разработка технологии комплексной переработки фармакопейных видов растений рода Polygonum L. Казахский национальный университет имени аль-Фараби. 2019. 7-8 с.

2. Лазарев А. В. Обзор рода Polygonum L. // Научные ведомости Белгородского государственного университета. Серия: Естественные науки. – 2009. – Т. 9, №. 11(66). – С. 18-24.

3. Киселева Т.Л., Прохоренко О.А., Фролова Л.Н., Чаузова А.В. Разработка проекта фармакопейной статьи на свежую траву горца птичьего (Polygonum aviculare L.) // Курский научно-практический вестник "Человек и его здоровье". – 2014. – № 4. – С. 71-77.

4. Лобанова А.А., Будаева В.В., Санович Т.В. Исследование биологически активных флавоноидов в экстрактах из растительного сырья // Химия растительного сырья. 2004. №1. С. 47–52.

5. Дерффель К. Статистика в аналитической химии. М., 1994. 380 с.

6. Андреева В.Ю., Калинин Г.И. Разработка методики количественного определения флавоноидов в манжетке обыкновенной (Alchemilla vulgaris L.S.L.) // Химия растительного сырья. 2000. №1. С. 85–88.

7. Ломбоева С.С., Танхаева Л.М., Оленников Д.Н. Методика количественного определения суммарного содержания флавоноидов в надземной части ортилии однобокой (Orthilia secunda (L.) House) // Химия растительного сырья. 2008. №2. С. 65–68.

Мақсатқызы А., Базарбай Г.Қ.

РАЗРАБОТКА ТЕХНОЛОГИИ С ПОДБОРОМ ОПТИМАЛЬНЫХ ТЕХНОЛОГИЧЕСКИХ ПАРАМЕТРОВ И ПРИ ВЫДЕЛЕНИИ СУММЫ ФЛАВОНОИДОВ ИЗ ШЕЛУХИ ГРЕЧИХИ

Аңдатпа. Еліміздің перспективалық шикізат көзі ретінде қарақұмықтың қабығын қолдану. Қарақұмық қабығынан флавоноидтарды бөліп алу технологиясы өзекті болып отыр.

УДК 614.16

Mizamov D.M., Beisembaeva Z.I., Serikpaeva T.T.

1) Master's degree, teacher, Shymkent, Republic of Kazakhstan, Department of Social Health Insurance and Public Health of the South Kazakhstan Medical Academy

2) Candidate of Medical Sciences, teacher, of the Department of Social Health Insurance and Public Health of the South Kazakhstan Medical Academy

3) teacher, Shymkent, Republic of Kazakhstan, Department of Social Health Insurance and Public Health of the South Kazakhstan Medical Academy

Scientific supervisor: Sarsenbayeva G.Zh. Candidate of Medical Sciences, Head of the Department of Social Health Insurance and Public Health of the South Kazakhstan Medical Academy

SOCIO-ECONOMIC COMPONENT OF THE EFFECTIVENESS OF REHABILITATION MEASURES YOUNG PATIENTS WITH GYNECOLOGICAL CANCER AFTER ANTITUMOR TREATMENT

Relevance. As a result of antitumor treatment in patients with gynecological cancer of reproductive age, the quality of life is significantly reduced. Currently, the quality of life of cancer patients in most civilized countries of the world is among the priority promising areas of modern medicine. The issues of rehabilitation of oncogynecological patients are practically unresolved at the

moment. At the same time, one of the indicators of the effectiveness of rehabilitation measures, along with medical ones, are socio-economic, since we are talking about patients of working age. Therefore, such indicators as the level of disability, an increase in the percentage of return to active work, are significant in assessing the results of a comprehensive rehabilitation program.

The aim of the study is to develop and evaluate the clinical and socio-economic effectiveness of a complex of restorative treatment in patients with gynecological cancer of reproductive age after antitumor treatment.

Material and methods. The study included 83 women of reproductive age, patients with cervical and uterine body cancer of stages Ib–IIB. All patients underwent standard antitumor treatment. Group I consisted of 43 patients who underwent a complex of rehabilitation treatment 3-6 months after the completion of antitumor treatment, group II consisted of 40 women who did not undergo rehabilitation measures. The complex of restorative treatment was prescribed in the absence of signs of continued growth and metastasis of the process. Rehabilitation measures carried out in the conditions of a local rehabilitation center included reformed physical factors, reflexology, balneotherapy, psychotherapy, phytotherapy, physical therapy. The effectiveness of rehabilitation measures was assessed using the hospital Anxiety and Depression Scale (HADS), a modified menopausal index, and the EORTC Quality of Life questionnaire.

Results. Both groups were comparable in age, localization, stage of the process and the volume of treatment. When assessing the level of neurovegetative disorders in-group I patients, there was a significant decrease in this indicator compared to group II (12.6 and 17.6 points, respectively). A similar pattern is observed in the analysis of anxiety indicators (6.1 and 8.3 points). When analyzing the quality of life in patients of group I compared with group II, there was a significant increase in the level of emotional (55.3 and 47.6, respectively) and social functioning (66.3 and 58.8 points, respectively). In the main group after rehabilitation treatment, the level of disability was 27.8%, group III had 22.2%, II - 5.6%. In the control group, these indicators were 35, 20 and 15%, respectively. When assessing the long-term results of treatment in groups I and II, there was no difference in the level of 2-year overall and relapse-free survival.

Conclusions. The developed complex of rehabilitation measures reduces the level of anxiety-depressive, neurovegetative disorders, improves the quality of life of patients with gynecological cancer of reproductive age after antitumor treatment, increases the return to active work, without worsening the long-term indicators of antitumor treatment.

References:

1. Evans DL, Charney DS, Lewis L, et al. *Mood disorders in the medically ill: scientific review and recommendations. Biol Psychiatry* 2005; 58, 175-189.
2. Wells KB, Golding JM, Burnam MA. *Psychiatric disorder in a sample of the general population with and without chronic medical conditions. Am J Psychiatry* 1988; 145, 976-981.
3. Murray CJ, Lopez AD. *Global mortality, disability, and the contribution of risk factors: Global Burden of Disease Study. Lancet* 1997; 349, 1436-1442.

Мизамов Д.М., Бейсембаева З.И., Серикпаева Т.Т.

СОЦИАЛЬНО-ЭКОНОМИЧЕСКАЯ СОСТАВЛЯЮЩАЯ ЭФФЕКТИВНОСТИ РЕАБИЛИТАЦИОННЫХ МЕРОПРИЯТИЙ МОЛОДЫЕ ПАЦИЕНТКИ С ГИНЕКОЛОГИЧЕСКИМ РАКОМ ПОСЛЕ ПРОТИВООПУХОЛЕВОГО ЛЕЧЕНИЯ

Аннотация. В результате противоопухолевого лечения у пациенток с гинекологическим раком репродуктивного возраста значительно снижается качество жизни. В настоящее время качество жизни онкологических больных в большинстве цивилизованных стран мира входит в число приоритетных перспективных направлений современной медицины. Вопросы реабилитации онкогинекологических больных на данный момент практически не решены. В то же время одним из показателей эффективности реабилитационных мероприятий, наряду с медицинскими, являются социально-экономические, поскольку речь идет о пациентах трудоспособного возраста. Поэтому такие показатели, как уровень инвалидности, увеличение процента возвращения к активной работе, являются значимыми при оценке результатов комплексной программы реабилитации.

Мизамов Д.М., Бейсембаева З.И., Серикпаева Т.Т.
ОҢАЛТУ ІС-ШАРАЛАРЫ ТИІМДІЛІГІНІҢ ӘЛЕУМЕТТІК-ЭКОНОМИКАЛЫҚ
ҚҰРАМДАС БӨЛІГІ ІСІККЕ ҚАРСЫ ЕМДЕУДЕН KEЙІН ГИНЕКОЛОГИЯЛЫҚ
ҚАТЕРЛІ ІСІГІ БАР ЖАС ПАЦИЕНТТЕР

Аңдатпа. Репродуктивті жастағы гинекологиялық қатерлі ісігі бар пациенттерде ісікке қарсы емдеу нәтижесінде өмір сапасы айтарлықтай төмендейді. Қазіргі уақытта әлемнің көптеген өркениетті елдерінде онкологиялық науқастардың өмір сүру сапасы қазіргі заманғы медицинаның басым перспективалық бағыттарының бірі болып табылады. Онкогинекологиялық науқастарды оңалту мәселелері қазіргі уақытта іс жүзінде шешілмеген. Сонымен бірге, оңалту шараларының тиімділігінің көрсеткіштерінің бірі медициналық шаралармен қатар әлеуметтік-экономикалық болып табылады, өйткені біз еңбекке қабілетті жастағы науқастар туралы айтып отырмыз. Сондықтан мүгедектік деңгейі, белсенді жұмысқа оралу пайызының артуы сияқты көрсеткіштер кешенді оңалту бағдарламасының нәтижелерін бағалау кезінде маңызды болып табылады.

УДК 614.24

Mizamov D.M.

Master's degree, teacher, Shymkent, Republic of Kazakhstan, Department of Social Health Insurance and Public Health of the South Kazakhstan Medical Academy dauren903@mail.ru

Scientific supervisor: Sarsenbayeva G.Zh. Candidate of Medical Sciences, Head of the Department of Social Health Insurance and Public Health of the South Kazakhstan Medical Academy

**THE PURPOSE AND VISION OF THE UNIFIED HEALTHCARE PLATFORM
OF THE REPUBLIC OF KAZAKHSTAN**

***Annotation.** This article is devoted to the prospects of development of the unified healthcare platform of the Republic of Kazakhstan. The main documents of the strategic development of the unified healthcare platform are analyzed. The advantages and disadvantages of the unified healthcare platform are revealed. The introduction of a single platform will allow combining existing systems in healthcare, increasing their interoperability when interacting with each other and with third-party information systems, as well as improving the security system.*

Relevance. The State program "Digital Kazakhstan" has been approved (Resolution of the Government of the Republic of Kazakhstan dated December 12, 2017 No. 827). In this regard, all sectors of Kazakhstan should switch to working with information technologies, including the medical sector. The article compares the new system "Unified Platform" and the programs that are currently used: AIS hospital, polyclinic and medical examination.

The common vision of a Single Healthcare Platform is as follows: Providing the right and accurate information at the right time to the right person to ensure the effectiveness of the healthcare system and support system reforms. By 2020, compulsory social health insurance begins, as well as the implementation of e-health of the Republic of Kazakhstan should provide the possibility of automated receipt of timely, relevant, reliable, and sufficient information that ensures a safe, fair, high-quality and sustainable healthcare system focused on the needs of the patient. This will be possible due to the fact that all medical organizations and departments of the Ministry of Health of the Republic of Kazakhstan will have high-speed and secure access to fully interoperable e-health systems based on paperless technology using unified electronic health passports (hereinafter referred to as EPZ). A national health repository will be organized at the central level, including: 1) electronic health passports as a central component combining information from various information systems of medical organizations. 2) a repository of high-quality statistical, analytical and financial data.

The purpose of E-health of the Republic of Kazakhstan: To contribute to improving the quality of medical services and strengthening the health of the population by providing all the necessary resources (human, financial, expert, etc.), artifacts (architectures, documents, etc.), equipment and software, legislative and policy initiatives, training events and other mechanisms to achieve the above vision of the EHRC.

The results of the study. Based on the analysis of the priority needs of the healthcare system, given taking into account the directions of the State Program "Salamatty Kazakhstan", and the key

priorities for healthcare from the "Strategy Kazakhstan-2050", it is possible to formulate the following advantages of the EP-healthcare of the Republic of Kazakhstan: 1. facilitating the process of making clinical (medical) decisions; 2. reducing the number of medical errors; 3. improving the availability and continuity of medical care; 4. improving the quality of medical services; 5. improving the quality and effectiveness of political, managerial and financial decisions taken; 6. providing conditions for continuous professional development in the field of healthcare; 7. increasing public access to information about their health and to managing issues of their confidentiality; 8. increasing the profitability and efficiency of investments and operating expenses in healthcare.

Discussion of the received data. The data obtained made it possible to see the advantages and disadvantages of the systems, such as: EHRC participants are closely involved in the development and improvement of a single healthcare platform; healthcare participants have automated support for their priority business processes through information systems and electronic services; all interested parties of EHRC get access to e-healthcare systems and medical electronic services through a high-speed and secure data transmission network; healthcare works using paperless technologies; medical data is available from anywhere in the country and from any medical organization in which the patient receives services; the Ministry of Health of the Republic of Kazakhstan makes management and policy decisions based on indicators automatically calculated on the basis of up-to-date and reliable statistical data.

Conclusion. Thus, the introduction of a single healthcare platform will provide convenience for the work of medical staff of the Republic of Kazakhstan, patients and regulatory authorities of the medical industry. All data about the patient will be concentrated in one information system, which will ensure the quality and speed of using information about the patient, and in general will increase the level of medical care in our country.

List of used literature:

1. Kobrinsky B.A., Zarubina T.V. *Medical Informatics*, 2018
2. Karlova O.E. *Automation of processes, digital technologies in management and clinical practice of a medical institution: scientific papers*, 2018
3. http://www.akorda.kz/ru/addresses/addresses_of_president/poslanie-prezidenta-respubliki-kazahstan-n-nazarbaeva-narodu-kazahstana-10-yanvary-a-2018-g
4. <https://med.mcfz.kz/news/718-qqn-16-m10-27-10-2016-edinaya-informatsionnaya-sistema-zdravoohraneniya-i-osms>
5. <http://adilet.zan.kz/rus/docs/P1700000827>

Мизамов Д.М

**ЦЕЛЬ И ВИДЕНИЕ ЕДИНОЙ ПЛАТФОРМЫ ЗДРАВООХРАНЕНИЯ
РЕСПУБЛИКИ КАЗАХСТАН**

Аннотация. Данная статья посвящена перспективам развития единой платформы здравоохранения Республики Казахстан. Проанализированы основные документы стратегического развития единой платформы здравоохранения. Выявлены преимущества и недостатки единой платформы здравоохранения. Внедрение единой платформы позволит объединить существующие системы в здравоохранении, повысить их совместимость при взаимодействии друг с другом и со сторонними информационными системами, а также улучшить систему безопасности.

Мизамов Д.М

**ҚАЗАҚСТАН РЕСПУБЛИКАСЫ ДЕНСАУЛЫҚ САҚТАУДЫҢ БІРЫҢҒАЙ
ПЛАТФОРМАСЫНЫҢ МАҚСАТЫ МЕН ПАЙЫМДАУЫ**

Аннотация. Бұл мақала Қазақстан Республикасының Бірыңғай денсаулық сақтау платформасын дамыту перспективаларына арналған. Денсаулық сақтаудың бірыңғай тұғырнамасының стратегиялық дамуының негізгі құжаттары талданды. Бірыңғай денсаулық сақтау платформасының артықшылықтары мен кемшіліктері анықталды. Бірыңғай платформаны енгізу денсаулық сақтаудағы қолданыстағы жүйелерді біріктіруге, олардың бір-бірімен және бөгде ақпараттық жүйелермен өзара іс-қимыл кезінде үйлесімділігін арттыруға, сондай-ақ қауіпсіздік жүйесін жақсартуға мүмкіндік береді.

Мусагулова Ж.Ш
Доктарант 2-курса КазНУ имени Аль-Фараби,
Алматы, Казахстан

Научные руководители: д.м.н., профессор Курманова Г.М. зав кафедрой клинических дисциплин ВШМ, КазНУ им аль-Фараби,

Тримова Г.Ш, доктор PhD, старший преподаватель клинических дисциплин ВШМ, КазНУ им. аль-Фараби

КЛИНИЧЕСКАЯ ХАРАКТЕРИСТИКА И СЛУЧАЙ МУЛЬТИСИСТЕМНОГО ВОСПАЛИТЕЛЬНОГО СИНДРОМА, ВРЕМЕННО АССОЦИИРОВАННОГО С SARS-COV-2. КЛИНИЧЕСКИЙ СЛУЧАЙ

Актуальность: Коронавирусное заболевание 2019 года (COVID-19), вызванное новым типом коронавируса - вирус, вызывающий тяжелый острый респираторный синдром 2 (SARS-CoV-2), впервые возникло в декабре 2019 года и вскоре стало глобальной чрезвычайной ситуацией в области здравоохранения.

COVID-19 вызывает множество и отдаленных осложнений. Одним из них является Мультисистемный воспалительный синдром (MIS-C), временно ассоциированный с COVID-19 схожий с болезнью Kawasaki (Kawa-COVID-19). MIS-C - это новый синдром, который временно связан с воздействием вируса SARS-CoV-2 и может приводить к тяжелому и жизнеугрожающему течению заболевания. MIS-C это отложенное иммунологическое явление, связанное с развитием воспаления после симптоматической или бессимптомной инфекции COVID-19

Примерно у 2% детей при Kawa-COVID-19 развивается синдром активации макрофагов (Macrophage activation syndrome - MAS). MAS – является тяжелым, трудно поддающимся лечению и потенциально фатальным состоянием, в основе которого лежит нарушение регуляции иммунного ответа, приводящее к аномальной активации цитотоксичных Т-лимфоцитов и моноцитов/макрофагов, их аккумуляции в пораженных органах и развитию системного воспалительного ответа. Смертность пациентов с MIS-C до настоящего времени была вызвана именно развитием MAS.

Клинический случай 1. Девочка 11 мес поступила в ДГКИБ с жалобами: на насморк, кашель, повышение температуры тела до 37,5-40,0°С, рвота до 2 раза в день, жидкий стул 2-3 раза в день, коричнево- желтый, вялость, снижения аппетита, конъюнктивит. Из анамнеза: Болеет течение 1 месяца. Получила амбулаторное лечение, в динамике состояние с улучшением. Через 10 дней от начала заболевания у ребенка появилась сыпь на верхних конечностях, лице, туловище, позже на ногах. В анализах ИФА на SARS-CoV-2 , Ig G - положительно 12,48. Пациентка вовремя получила лечение и благополучно выписалась.

Клинический случай 2. Девочка 9 лет госпитализирована (17.02.2021) с жалобами на: повышение Т-тела до 39,8-40,0С., слабость, высыпание по телу, вялость, конъюнктивит, рвоту и жидкий стул. Из анамнеза болеет 6-й день. Дома принимала лечение. В динамике состояние ухудшением, вызвали СМП, госпитализирована с подозрением на КОРЬ? Аллергическая крапивница?, доставлена стационар и госпитализирована в ОРИТ с диагнозом Острый тонзилит. Зоонозная инфекция? Аллергический дерматит, ИТШ. В анализах все показатели подходят по критерию МВС, кроме ПЦР, ИФА на SARS-CoV-2. Онлайн доложена в мультидисциплинарно комиссия по МВС т диагноз не выставлен. Из-за того что диагноз не выставлен во время, ребенок не получила во время лечение девочка умерла.

Выводы: В настоящее время осложнение коронавируса встречается очень много и часто. Из-за того что наши врачи плохо знает о этой болезни и диагностируется меньше чем есть.

Mustafin M.B.
undergraduate, Karaganda Medical University
mustafinm@qmu.kz
Bekisheva K.Kh.
undergraduate, Karaganda Medical University
Samarin E.D.

Senior Research Fellow, Research and Development Solutions LLP
Scientific Supervisor Associate Professor, Doctor of Chemical Sciences Khrustalev D.P.
Karaganda, Kazakhstan

THE TECHNIQUE FOR THE 3D PRINTING OF PERSONALIZED IMPLANTS FOR MANDIBULAR RECONSTRUCTION

Annotation. The article provides a detailed description of producing fixating plate for mandibular reconstruction using Autodesk software.

The mandibular bones are vulnerable to various diseases violating bone integrity, like osteomyelitis, carcinoma, cysts, osteoradionecrosis. The free fibula flap is considered the gold standard for defects reconstruction that requires resection of the affected part and replacing it with the graft taken from the patient's fibular or iliac bone, which is being fixed with a titanium plate and screws [1, 2]. After the bone reparation, the plates are removed. However, mandible reconstruction surgeries require precise plate adjusting and contouring which are usually performed manually or on the previously prepared mandible model [3, 4]. So, this makes mandible reconstruction surgery a complex and time-consuming process posing some challenges for maxillofacial surgeons [5]. Besides difficulties in the surgery technique, using metallic plates is also might cause some inconveniences, such as stress shielding, artifacts during the CT and MRI and necessity in the second surgery to remove the metal retainers [6]. Considering the abovementioned drawbacks the purpose of this article is to describe a technique for the production of the patient-specific mandibular fixating plate using 3D technologies.

The designing and following contouring in the Autodesk software suite, including Meshmixer and Fusion 360 programs, was performed. The model of the unaffected mandible was imported into the Meshmixer, for subsequent bone part removal, simulating resection of the diseased bone part (figure 1a). After bone dissection, fibula bone was appended to the mandible model for creating the fibula-free flap (figure 1b). Eventually, mandible bone and personalized fibula flap models were created, which were exported as "stl" files to Fusion 360 for following manipulations (figure 1c). Then on the XY plane, a sketch of the fixator was created. A fixator represented a plate with a length of 55 mm and 12 circles with a diameter of 4 mm for screws inserting (figure 1d).

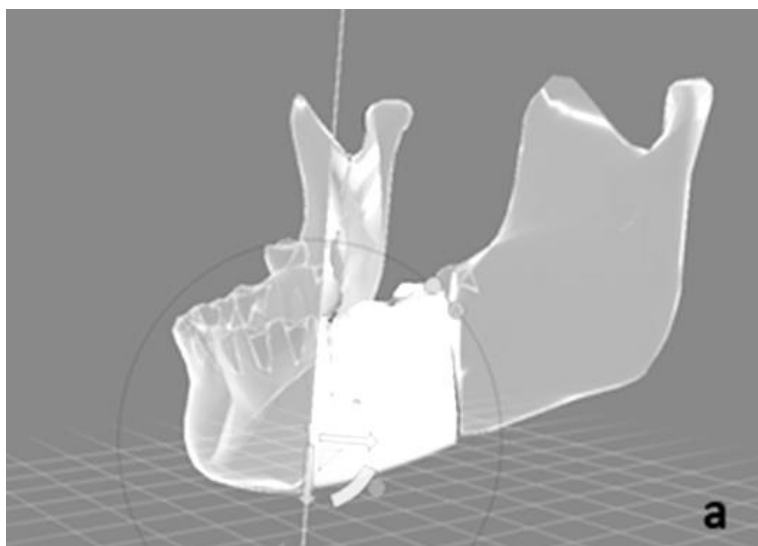

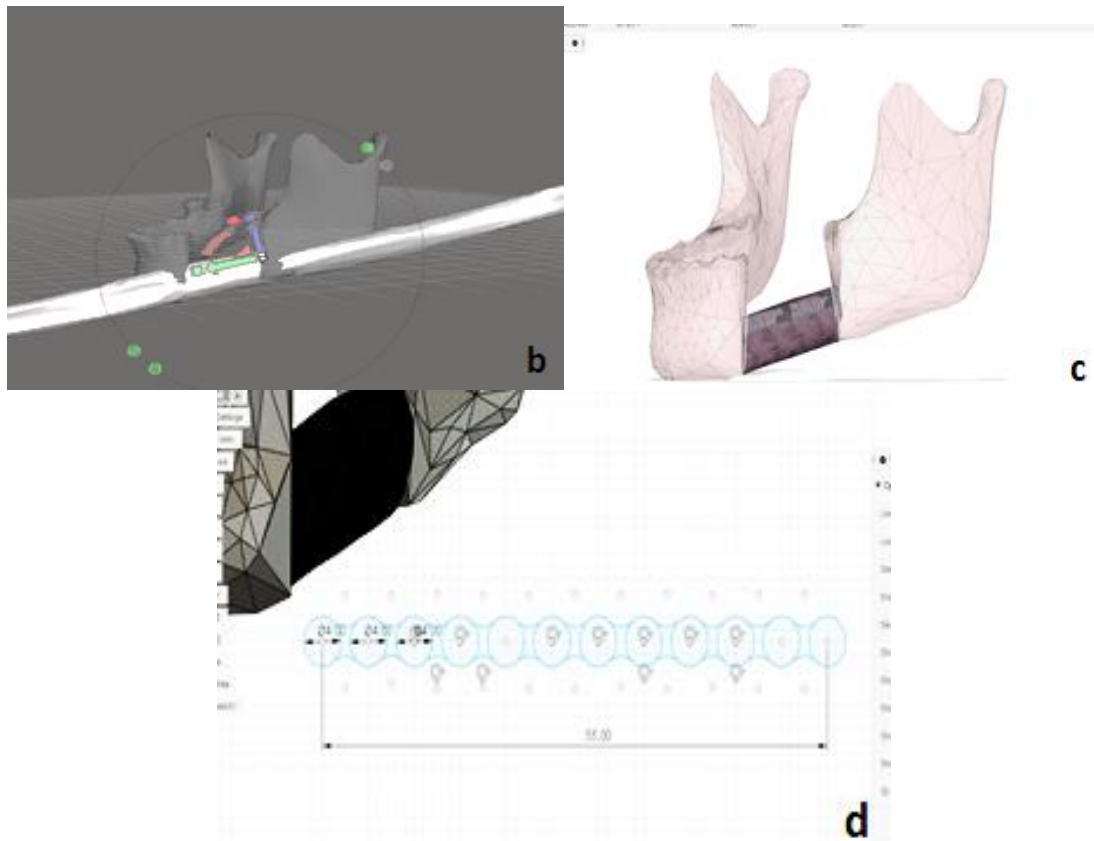

Figure 1. The process of fibula free flap and fixing plate creating

A solid plate body was developed from the sketch with the “Extrude” function. A sketch was extruded to 2 mm which equaled a plate’s depth. (Figure 2a). Consequently, the plate was placed to the fibula flap area on the mandible, so it would anchor the bone graft with the mandible bone (figure 2b). Plate adjusting was conducted using the “Bend” function before that a sketch with bending lines along which plate would be bent was created on the plate surface. (figure 2c) When the plate fitted the mandible contour, holes for fixing screws were made. Holes were created with the “Hole” feature, which allowed designing holes based on user-specified values and selections (figure 2d)

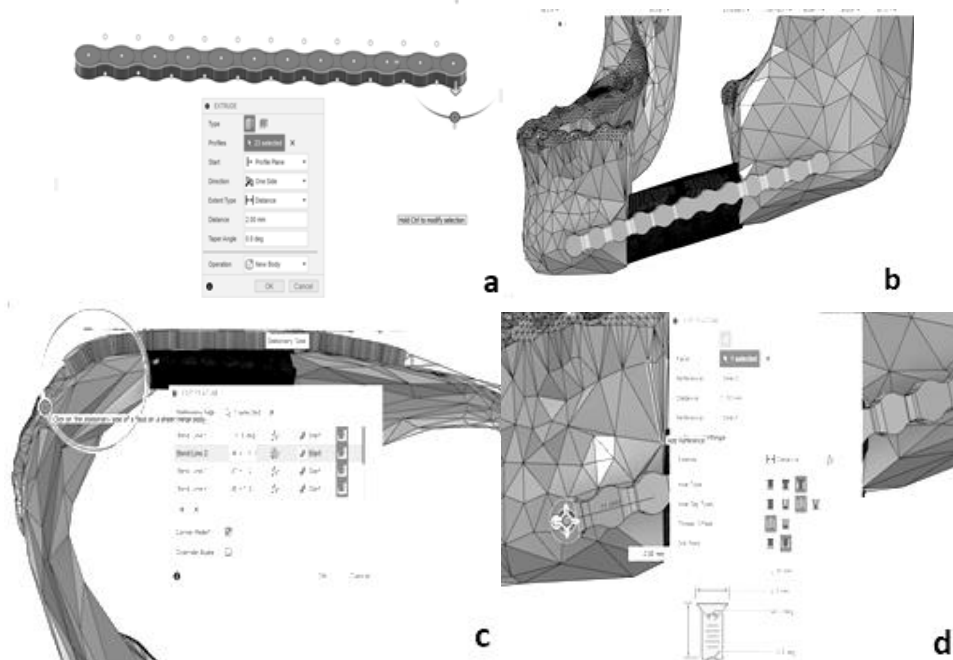

Figure 2. The process of the plate adjusting performed in the Fusion 360.

Finished three-dimensional models of implants were exported as a universal “stl” file and printed with Formlabs Form 3D-printer from polylactic acid (figure 3).

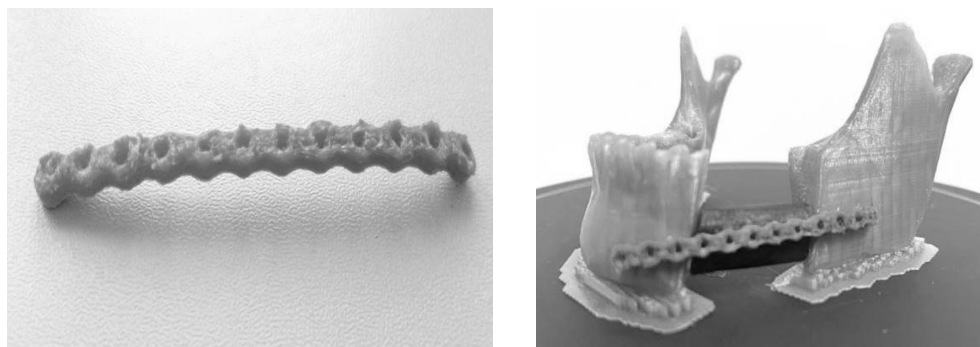

Figure 3. Finished fixating plate and the mandibular bone with fibula free flap

As a result, a prototype of the mandible with fibula-free flap and biodegradable miniplate was fabricated. 3D printed models of mini plates serve as an illustration of the possibility of using 3D technologies for mandibular surgeries. Although, polylactic acid's properties are not sufficient for biomedical uses, therefore the development of composites with suitable mechanical properties would be the topic of the following investigations.

The work was carried out within the framework of an intra-university grant from “Karaganda Medical University” NCJSC: "The development of a new method for the synthesis of polylactic acid under microwave activation and 3D printing of medical products based on it"[7].

List of sources used:

1. Goh BT, Lee S, Tideman H, Stoelinga PJ. Mandibular reconstruction in adults: a review. *Int J Oral Maxillofac Surg.* 2008 Jul;37(7):597-605. doi: 10.1016/j.ijom.2008.03.002.
2. Cheng KJ, Liu YF, Wang R, Zhang JX, Jiang XF, Dong XT, Xu X. Topological optimization of 3D printed bone analog with PEKK for surgical mandibular reconstruction. *J Mech Behav Biomed Mater.* 2020 Jul;107:103758. doi: 10.1016/j.jmbbm.2020.103758.
3. Chen J, Zhang R, Liang Y, Ma Y, Song S and Jiang C (2021) Deviation Analyses of Computer-Assisted, Template-Guided Mandibular Reconstruction With Combined Osteotomy and Reconstruction Pre-Shaped Plate Position Technology: A Comparative Study. *Front. Oncol.* 11:719466. doi: 10.3389/fonc.2021.719466
4. Barreda Hale, M., Romero-Araya, P., Cea Herrera, M., Espinoza, D., Castro, N., Castro, J., & Serandour, G. (2021). Computer-assisted planning with 3D printing for mandibular reconstruction caused by a mandibular fracture with secondary osteomyelitis: A Case Report. *Clinical Case Reports*, 9(7). doi:10.1002/ccr3.4410
5. Lu T, Shao Z, Liu B, Wu T. Recent advance in patient-specific 3D printing templates in mandibular reconstruction. *J Mech Behav Biomed Mater.* 2020 Jun;106:103725. doi: 10.1016/j.jmbbm.2020.103725.
6. Kang J, Zhang J, Zheng J, Wang L, Li D, Liu S. 3D-printed PEEK implant for mandibular defects repair - a new method. *J Mech Behav Biomed Mater.* 2021 Apr;116:104335. doi: 10.1016/j.jmbbm.2021.104335.
7. Ветрова А, Хрусталева А, Мустафин М, Хрусталева Д. Разработка нового метода синтеза полимолочной кислоты в условиях микроволновой активации и 3D печать изделий медицинского назначения на ее основе (development of a new method for polylactic acid synthesis under microwave activation and 3D printing of medical purpose products based on it). 2021 февраль. DOI: 10.13140/RG.2.2.26688.87047

Мустафин М.Б., Бекишева К.Х., Самарин Е.В.
ТЕХНОЛОГИЯ 3D ПЕЧАТИ ПЕРСОНАЛИЗИРОВАННЫХ ИМПЛАНТОВ ДЛЯ
РЕКОНСТРУКЦИИ КОСТЕЙ ЧЕЛЮСТИ

Аннотация. Данная статья представляет детальный метод производства фиксирующей пластины для реконструкции челюсти с использованием программ autodesk

Мустафин М.Б., Бекишева К.Х., Самарин Е.В.
ЖЕК СҮЙЕГІН ҚАЙТА ҚАЛУҒА АРНАЛҒАН ЖЕКЕ АЛҒАН ИМПЛАНТТАРДЫҢ 3Д
БАСЫП ШЫҒАРУ ТЕХНОЛОГИЯСЫ

Аңдатпа. Бұл мақалада autodesk бағдарламалық құралының көмегімен жақ сүйектерін қалпына келтіруге арналған имплант жасаудың толық әдісі берілген.

УДК 616.15 : 577.17

Новак Я.В.
Академия «Bolashaq»,
г. Караганда, Республика Казахстан
yanysik_2000@mail.ru
Научный руководитель: к.х.н., доцент Сиволобова О.А.

МИКРОЭЛЕМЕНТ ЖЕЛЕЗО И ЖЕЛЕЗОДЕФИЦИТ

***Аннотация.** Железо – один из главных и важных микроэлементов, который снабжает наш организм кислородом, он входит в состав эритроцитов, транспортирует в связанном состоянии кислород к органам и тканям, участвует в метаболизме и энергетическом обмене, регулирует процессы тканевого дыхания, обеспечивает поддержание работы большинства иммунных и ферментных систем.*

Все клетки и ткани человека состоят из различных химических элементов и их соединений. Одним из них является железо. Железо является важнейшим микроэлементом организма человека, без которого невозможно нормальное функционирование кровеносной системы. Этот элемент входит в один из главных белков – гемоглобин, который совершает транспортировку кислорода от легких ко всем органам и тканям, а также производит вывод углекислого газа из организма. Клеточные форменные элементы – эритроциты, состоят на 98 % из железа. Помимо этого, данный микроэлемент входит в состав гемопротеинов – белков, участвующих в накапливании энергии организмом в результате биологического окисления.

Общее содержание железа в организме человека составляет около 4,25 г (2 -5 г у взрослых и 340-400 мг у новорожденных). Из этого количества 57% находится в гемоглобине крови, 23% – в тканях и тканевых ферментах, а остальные 20% – депонированы в печени, селезенке, костном мозге и представляют собой «физиологический резерв» железа. Средний пищевой рацион человека должен содержать не менее 20 мг железа.

Когда содержание микроэлемента железа в организме снижено, что вызывает снижение уровня гемоглобина и кислородное голодание органов и тканей, человек может ощущать усталость, апатичность, нередко отмечается потеря аппетита, снижение работоспособности. Подобные симптомы могут быть первыми сигналами развития железодефицитной анемии (ЖДА). Это состояние характеризуется также головокружением, шумом в ушах, бледностью кожи, быстрой утомляемостью, ухудшением памяти и сонливостью, нарушениями в работе ЖКТ [1].

По данным экспертов ВОЗ на Земном шаре 700-800 миллионов человек страдают ЖДА или скрытым дефицитом железа. ЖДА наиболее часто встречается у детей, подростков и женщин. В высокоразвитых странах примерно 12 процентов женщин репродуктивного возраста страдают ЖДА, а у четверти наблюдается скрытый дефицит железа. В странах с низким уровнем жизни и неэффективной системой медицинской помощи эти показатели значительно выше.

Проблема анемии актуальна для Казахстана ввиду большой распространенности её на территории республики. По статистическим в Республике Казахстан уровень заболеваемости анемией составил 3849,9 на 100000 населения, из которых половина – железодефицитная анемия – 1716,3 на 100000 населения, а также у 20-30 % женщин детородного возраста наблюдается скрытый дефицит железа, что указывает на достаточно широкое распространение ЖДА.

Согласно классификации ВОЗ, по уровню распространенности ЖДА Казахстан относится в категории «умеренно пораженных стран», т.е. с тем критическим уровнем (15-40%),

требующим специальной разработки и проведения неотложных мер по предупреждению анемии на национальном уровне [2].

Недостаток микроэлемента может развиваться у детей и взрослых при недостаточном его содержании в пищевом рационе, что наблюдается при хроническом недоедании и голодании, при ограничении питания с лечебной целью, при однообразной пище с преимущественным содержанием жиров и сахаров. У детей может наблюдаться недостаточное поступление железа из организма матери как следствие железодефицитной анемии во время беременности, преждевременных родов, при многоплодности и недоношенности, преждевременной перевязке пуповины до прекращения пульсации. Снизить риск возникновения подобных явлений можно посредством сбалансированного питания.

Наш организм способен усваивать только двухвалентное железо. При употреблении трехвалентного железа ему требуется осуществить ряд биохимических превращений с участием витамина С, благодаря которым оно трансформируется в двухвалентное. Но в любом случае из всего поступившего в организм железа усваивается только 10%.

Различают 2 вида железа:

Гемовое железо, участвует в процессах кроветворения и входит в состав гемоглобина. Оно лучше усваивается организмом. Данная форма железа находится в животной пище: печени, почках, мясе, морепродуктах.

Негемовое железо – двухвалентное и трехвалентное, находится в свободной ионной форме в организме и хуже усваивается организмом. Его источниками является растительная пища, в частности бобовые, орехи, грибы, овсянка, морская капуста, сухофрукты, цельно зерновые продукты.

Существует ряд продуктов, которые могут мешать усвоению железа, следовательно, в рационе питания пациентов с анемией их быть не должно. Ограничить или даже полностью исключить из рациона необходимо следующие продукты и напитки: кофе, цельнозерновые злаки; содержащие дубильные вещества: виноград, кукуруза; богатые глютенем: макароны и все, что приготовлено из пшеницы, ячменя; содержащие фитиновую и щавелевую кислоту: коричневый рис, арахис, шоколад.

Если есть вероятность, что с обычными продуктами питания организм все-таки недополучает суточную норму железа, можно прибегнуть к помощи биологически активных добавок. Эти средства не являются лечебными, однако служат для эффективной профилактики железодефицитных состояний. Терапевтические меры зависят от степени тяжести заболевания и индивидуальных особенностей человека.

В первую очередь очень важно правильно определить тип анемии, поскольку существуют признаки, общие для всех типов анемий.

- Легкая – значения гемоглобина (Hb) находятся в пределах от 110 – 90 г/л;
- Средняя – содержание Hb колеблется от 90 до 70 г/л;
- Тяжелая – уровень Hb падает ниже 70 г/л.

Только после постановки окончательного диагноза и выявления причин анемии врач составляет индивидуальную схему лечения и назначает курс препаратов и пищевых добавок. [3]

Пример такой пищевой добавки – отлично знакомый нам с детства гематоген. Его основой служит альбумин, изготовленный из переработанной в специальных промышленных условиях крови крупного рогатого скота. Традиционно это полезное лакомство рекомендуется детям, потому что в период активного роста и развития они особенно нуждаются в восполнении запасов железа.

Препараты железа внутрь принимают в течение периода до нормализации содержания гемоглобина, а затем назначают их сниженные дозы на протяжении 2-3 месяцев для создания запасов железа в депо.

Выпускают таблетки, содержащие соли двухвалентного железа, тотема (1 таблетка 3 раза в сутки) и феррокаль (2-4 таблетки 3 раза в сутки).

К препаратам железа, содержащим его комплексные соединения, относятся ферроцерон (0,3 г 3 раза в сутки) и ферамид (0,1 г 3 раза в сутки).

Эффективны в лечении железодефицитной анемии препараты железа зарубежного производства – ферроплекс, конферон, сорбифер, дурулес и другие. Для лучшей переносимости указанные препараты можно принимать после еды, а для улучшения всасывания – совместно с аскорбиновой кислотой.

В последние годы наряду с солями железа в лечении ЖДА активно стали использовать препараты трехвалентного железа в виде гидроксидполи-мальтозного комплекса (Феррум Лек), максимально приближенного к структуре естественных соединений железа с ферритином.

При использовании средств этой группы всасывание железа является активным процессом, причем эффективность препаратов сопоставима с солями железа, но частота развития побочных эффектов достоверно снижается и практически отсутствует опасность передозировки.

Существуют специальные, как правило, жидкие лекарственные формы препаратов железа для детей: сироп Феррум Лек, сироп Актиферрин. Причем сиропы можно смешивать с фруктовыми и овощными соками и искусственными питательными смесями [4].

Парентеральные препараты показаны только при невозможности использования пероральных препаратов железа из-за тяжелой непереносимости пероральных форм и при дисбактериозе.

Поскольку развитие дефицита железа – это зачастую проблема питания, первичная профилактика анемии у взрослых и детей подразумевает правильное питание. Очень важно, чтобы рацион был сбалансированным и правильным. В него должны входить продукты с высоким содержанием клетчатки, овощи, зелень, фрукты, бобовые, орехи, мед, продукты животного происхождения – яйца, икра, мяса, рыба

Для профилактики анемии можно рекомендовать применение трав и растений, богатых витамином С. Настои из боярышника, шиповника, рябины, из листьев черной смородины, тысячелистника, одуванчика и крапивы, помогут справиться с железодефицитной анемией.

В тех случаях, когда распространенность железодефицитных состояний в том или ином регионе превышает 40 %, в целях массовой профилактики анемии у взрослых и детей рекомендуется проведение ряда мероприятий, направленных на своевременное выявление, устранение и предотвращение развития этой патологии.

В качестве меры общественной профилактики ЖДА применяется фортификация. Она предусматривает обогащение железом наиболее употребляемого населением продукта питания, обычно для этой цели используются хлеб или макаронные изделия. Для успешной профилактики анемии необходимо, чтобы процент населения, употребляющего этот продукт, составлял не менее 65 %. Однако активное внедрение фортификации затрудняет ряд обстоятельств. Главным из них является отсутствие пищевого продукта, оптимально переносящего соединения железа и способствующего его хорошей всасываемости. Поэтому в настоящее время эффективность массовой профилактики не превышает 50 % среди охваченного населения.

Более эффективной является профилактика ЖДА у лиц, входящих группы риска при помощи профилактических доз ферропрепаратов. Этот вид профилактики получил название саплиментации [5].

Проблема железодефицитной анемии является насущной проблемой для большого числа людей по всему миру и одной из важных проблем здравоохранения. Правильная диагностика, своевременный клинический анализ крови, позволяют выявить эту болезнь и выбрать подходящий метод лечения. «Болезнь легче предупредить, чем лечить», – так говорил Великий ученый Гиппократ. Поэтому правильное питание и здоровый образ жизни являются основой профилактики развития ЖДА.

Список использованных источников:

1. *Микроэлементы: бодрость, здоровье, долголетие. Под ред. А Скального - 2019.* <https://iknigi.net/avtor-anatoliy-skalnyy/33524-mikroelementy-bodrost-zdorove-dolgoletie-anatoliy-skalnyy/read/page-1.html>
2. *Абдикаримова Р. К. Анализ распространенности железодефицитной анемии в Казахстане//«Наука о жизни и здоровье» (вестник АГИУВ). 2011*
3. *Л.Б. Филатов Анемии. Методическое пособие для врачей. Екатеринбург. – 2006.// Причины дефицита железа// – 91 с.*
4. *Ю.Л. Шевченко, А.А. Новик, В.Я. Мельниченко ИТТ 37 Анемии (руководство по диагностике и лечению). – 2012. - 350 с*
5. *Профилактика железодефицитной анемии.* <https://healthdo.ru/socialnaya-znachimost-profilaktiki-zhelezodeficitnoj-anemii.html//>

Новак Я.В.

ТЕМІР МИКРОЭЛЕМЕНТІ ЖӘНЕ ТЕМІРДІҢ ТАПШЫЛЫҒЫ

Аңдатпа. Темір – біздің ағзамызды оттегімен қамтамасыз ететін негізгі және маңызды микроэлементтердің бірі, ол эритроциттердің құрамына кіреді, оттегімен байланыста мүшелер мен ұлпаларға тасымалдайды, зат алмасу мен энергия алмасуға қатысады, ұлпалардың тыныс алу процестерін реттейді, оттегінің сақталуын қамтамасыз етеді иммундық және ферменттік функцияларды реттейді.

УДК615.2:541.18:504.75.05

Омарбекова Г.А.

Студент 2 курса НАО «МУК»

Город Караганда, Республика Казахстан

OmarbekovaG@qmu.kz

Научный руководитель Аширбекова Б.Б.

КОЛЛОИДНАЯ ХИМИЯ И ЭКОЛОГИЧЕСКИЕ ПРОБЛЕМЫ, ВЫЗВАННЫЕ ХИМИКО-ФАРМАЦЕВТИЧЕСКИМИ ОТХОДАМИ

Аннотация. Химико-фармацевтические отходы как новая проблема для экологии. Борьба с негативном влиянием отходов к окружающей среде. Роль коллоидной химии.

В мировой промышленности используются более 500 тыс. различных химических соединений. Из них около 40 тыс. являются вредными для человека, а около 12 тыс. обладают токсическими свойствами. В результате промышленной деятельности человека создан широкий ряд таких новых химических веществ и отходов их производства, которые не имеют аналогов в природе и поэтому не могут уничтожаться естественным биологическим и биохимическим путем. Выбросы промышленных предприятий, бытовых отходов загрязняют атмосферу, литосферу, гидросферу и биосферу. Выбросы в биосферу оказывают вредное воздействие на человека, животный и растительный мир; уродуют и отравляют ландшафт, вызывают мутации на генном уровне человека и животных.

По данным Всемирной организации здравоохранения около 25 различных фармацевтических веществ и их метаболитов было найдено в питьевой воде по всему миру. Гиполипидемические препараты и анальгетики были найдены в питьевой воде в Германии. Антибиотики, противоэпилептические и бета-блокирующие препараты были найдены в питьевой воде в Нидерландах.

А что насчет Казахстана? В Казахстане в середине марта 2020 года ввели ЧС из за КВИ. Пандемия принесла дополнительный поток отходов, причём весьма опасных. Согласно по некоторым данным до пандемии в день по всему Казахстану образовывалось 32 тонны медицинских отходов. Но точных данных Минздрав не публикует. В 2018 была запущена программа «Медицинские отходы» под руководством бывшего министра здравоохранения Алексея Цоя. То есть до этого времени в Казахстане не было общей системы утилизации медицинских отходов, что и доказывало находка в степи, на несанкционированных свалках или же в жилых районах не утилизированные шприцы с кровью, даже ампутированные части тела. В Жамбылской области даже построили рынок над бывшей свалки медотходов. Были случаи когда люди случайным образом укалывались этими медотходами в виде шприцов. Ну а сейчас метод утилизации медотходов, если в других цивилизованных странах нельзя вывозить отходы с больницы, а в случае одобрение перевозки, все это происходит под наблюдением жестким контролем надзорных органов. То у нас конечно же услугодатель должен предоставить разрешение на перевозку опасного груза, для этого нужно иметь специальную машину с герметичным кузовом, а также разрешение на эмиссии в окружающую среду. Главный способ уничтожения медотходов - сжигание, а основная масса мусора – изделия из пластика, затем текстиль, стекло, металл и меньше всего биологических отходов. Всё это сгорает в печах, выбрасывая в атмосферу химически опасные вещества. Некоторые больницы просят предоставить заключение санэпиднадзора на объект, где будут уничтожать мусор, другие нет. Кроме того, никто не указывает объём печей, то есть мы не знаем, сколько времени каждая партия пролежит, пока дойдёт очередь. Получается интересы больницы и Минздрава

заканчиваются на том, что отходы фасуют в стенах учреждения, что происходит дальше - никто не контролирует.

Химическая-фармацевтическая промышленность как правила выбрасывает 2% общего количество загрязнений. Однако локальное загрязнение атмосферы велико как непосредственно на территории химических предприятий, так и на прилегающей и близлежащих территориях. Уровень вредных и опасных для здоровья людей и биосферы загрязнений часто очень высок. Количество выбросов – твердых, жидких и газообразных - зависит от способа и степени очистки отходящих газов.

Лекарственные средства и их функциональные метаболиты безостановочно зачисляются в окружающую среду через очищенные и неочищенные канализационные стоки. Особую волнение вызывают опасные фармацевтические отходы, в составе которых есть цитотоксические препараты, антибиотики, липидоснижающие агенты, препараты с гормональными, психотропными и наркотическими действиями и прочие физически функциональные вещества. Раздельными исследованиями, показано, что для некоторых из них отличительны отсроченные хода биодegradации в окружающей среде. Сбережение внушительного числа физически функциональных веществ в отходах составляет опасность для здоровья людей и окружающей среды. Их неконтролируемое устройство в окружающую среду возможно отрицательно воздействовать для жизненные организмы и привести к непрогнозируемым последствиям.

При рассмотрении проблем с защитой атмосферы от загрязнений представляю следующие коллоидно-химические процессы:

1) конденсационное установление частей категорической (дымы, аэрозоли) и водянистой дисперсной фазы (туманы, капли жидкости) и совместного вырабатывания частиц, интенсивных водянистой фазой (смог);

2) агрегативную и кинетическую надежность аэродисперсных систем (осаждение облаков дисперсиями галогенидов серебра или твердой углекислоты, нередкие дожди в загрязненной обстановке большущих городов, расчистка отступающих газов через категорических частей способом нарушения стабильности около электрокоагуляции);

3) диспергационные засорения атмосферы жесткими загрязнениями (пыльные бури, дефляция почвы);

4) коллоидальные качества твердых и жидких загрязнителей атмосферы – аэрозолей (диффузия, броуновское движение, светорассеивание в аэродисперсных системах, загрязняющих атмосферу); специализированная напряженность коллоидно-дисперсных аэрозолей - взрывоопасность аэрозолей (муки, сахара, угля и др. благородная кинетическая надежность аэрозоля ртути способствует долгосрочному периоду сохранения способности отравлять людей);

5) сокращение токсичности выпускных газов – каталитическое дожигание загрязняющих фрагментов топлива для специфических катализаторах, ход объединенный с адсорбцией и кинетикой гетерогенных процессов на специальных катализаторах;

6) Просвещение окислов азота и серы при сжигании разнообразных вариантов топлива приводит к возникновению кислотных дождей (для сокращения вероятности создания таковых осадков, оказывающих вредоносное воздействие для биосферы, в начале на растительный мир, проводят очистку отступающих газов через оксидов серы и азота абсорбционными методами).

Нужно необходимо развивать аналитические методы идентификации химико-фармацевтических отходов, прежде всего в канализационных и поверхностных водах, а также в почвах. Исследование трудности распространения фармацевтических отходов позволит поподробнее оценить степень их воздействия и выяснить возможные угрозы для окружающей среды и здоровья населения.

Накопление в воде и в живых организмах вредоносных веществ, в том числе и поверхностно-активных веществ, приводит к аккумуляции их в организме человека. В конечном итоге этого, встречаясь в организм человека и концентрируясь в определенных органах, например, неионогенные ПАВ, активизируют повреждение своеобразной и неспецифической иммунно-биологической реактивности. Присутствие ПАВ в организмах теплокровных животных и человека скапливается огромное количество тяжелых металлов, чем без них. Анионоактивные вещества и СМС на их основе готовы изменять проницаемость мембран клеток организма и даже повреждать их. В конечном итоге данного обременяется активность организма, завязывается интенсивность предохранительных сил организма, предшествующая проявлению выраженных болезненных сдвигов, развивающихся под воздействием поверхностно-активных веществ и СМС. Вероятны нарушения липидного

обмена, активизация процессов свободнорадикального окисления, многообразного рода ферментные нарушения. Принимая во внимание с этим должно реализовывать тщательную очистку канализационных вод, сохраняющих вредоносные вещества, в том числе и поверхностно-активные вещества и компоненты СМС, без отдачи, дабы они не попадали в питьевую воду или не накапливались в пищевых продуктах. Для очистки питьевой воды и сточных вод, сбрасываемых в открытые водоемы, применяют методы адсорбции, коагуляции, электрокоагуляции, флотации, пенной сепарации, ультрафильтрации и седиментации.

Защита органов дыхания людей от попадания вредных веществ проводится с помощью приборов, действие которых основано на адсорбции газообразных веществ на специальным образом подобранном адсорбенте, в качестве которого часто используют активированный уголь. Типичным представителем таких приборов является противогаз. Для защиты от пыли используют респираторы, которые фильтруют загрязненный воздух, удаляя пылевидные загрязнения в результате гетероадагуляции частиц на волокнах.

Основные процессы и явления, лежащие в основе борьбы с загрязнением воздушной среды, в которой обитает человек, рассматривает коллоидная химия.

Список использованных источников:

1. Тельцова Л. З. Экологическая оценка влияния медицинских отходов на окружающую среду / Л. З. Тельцова, Л.В. Гайсин // Молодой ученый. 2017. №18. С. 129-132.
2. Волков В. А. Поверхностные явления и дисперсные системы. - Коллоидная химия.
3. Клуноко, Н. С. Управление отходами фармацевтического производства в контексте проблем рационального природопользования / Н. С. Клуноко. Чита : Издательство Молодой ученый, 2012. — С. 32-37
4. АНАСТАСИЯ БАГРОВА. Почему в Казахстане до сих пор выбрасывают пробирки с кровью в степи

Омарбекова Г.А.

КОЛЛОИДТЫ ХИМИЯ ЖӘНЕ ХИМИЯЛЫҚ-ФАРМАЦЕВТИКАЛЫҚ ҚАЛДЫҚТАРДАН ТУЫНДАЙТЫН ЭКОЛОГИЯЛЫҚ МӘСЕЛЕЛЕР

Аңдатпа. Химиялық-фармацевтикалық қалдықтар қоршаған ортаның жаңа проблемасы ретінде. Қалдықтардың қоршаған ортаға кері әсерімен күресу. Коллоидтық химияның рөлі.

ӨОЖ: 614.2:615.1

Пернебеков Е.М., 4 курс студенті
Қазақстан Республикасы, Шымкент қаласы
“Оңтүстік Қазақстан Медицина Академиясы”,
Pernebekov.elhan@gmail.com,
Ғылыми жетекші: Жаксыбаева Ж.Б., магистр
zzb09@mail.ru

ҚАЗАҚСТАНДАҒЫ ДӘРІХАНАЛЫҚ ІСТІҢ ДАМУЫ

Аңдатпа. Мақалада Қазақстандағы дәріханалық істің негізін қалаушылардың еңбектерімен, олардың еліміздегі тәжірибелік және ғылыми фармацияның дамуына үлкен үлес қосқандықтарын, сонымен қатар қазіргі таңда дәріханалық істің жоғарғы деңгейде дамуына ықпал үлестерінің мол екендігін атап көрсетеді.

XX ғасырдың басында қоныстанған селоларда, темір жол бекеттерінде дәріханалар пайда бола бастады. 1907 жылы Қостанай облысының Федоровка селосында, Челкар бекетінде жеке меншік дәріханалар ашылды.

Фармацевтер саны өте баяу, жылына 2-3 адамға артып отырды. 1910 жылы олардың саны 44 болса, 1915 жылы- 64-ке жетті. Олардың ішінде 17-сі провизор әрі дәріхана иелері болды, 47-сі провизорлар көмекшісі міндетін атқарды. 1915 жылы бір фармацевтке 78000 адамнан келді. Революцияға дейінгі Қазақстанда фармацевтикалық кадрлар дайындау ісі болмады.

Дәріханалар бақылаусыз болып, дәрілердің бағасы мен сапасын ешкім тексермеді. Дәрі-дәрмектер өте қымбат болғандықтан, тұрғындар дәріханаларға сирек келетін болған.

1917-1919 жылдары елде азамат соғысы жүріп жатты, аштық пен эпидемия тұрғындардың дәріханаларға келуіне әсерін тигізді.

1919 жылы кеңес үкіметі дәріханаларды жалпы халықтық етті. Олар уездік және губерниялық денсаулық сақтау бөлімшелерге берілді. Дәрімен қамтамасыз ету өте баяу жүрді, бір дәріхана 100 мыңнан аса адамға қызмет көрсетті.

Осы қиын уақытта фармацияның аса көрнекті қайраткерлерінің бірі Ахмет Раимбеков болды. Ол 1880 жылы Қарқаралы ауданының Катон селосында дүниеге келген. 1917 жылға дейін Семейде, Ақмолада фельдшер болып қызмет атқарған, революциядан кейін Қарқаралыда, Көкпектіде, Катон-Қарағайда дәріханаларды басқарды.

1921 жылы 10 маусымда Қырғыз денсаулық сақтау комитетінде фармацевтикалық бөлім құрылып, оны Я.К.Пикман басқарды, оның міндеті дәріханалық істі қайта құру болды. 1922 жылдың басына қарай Қазақстанда 33 фармацевт болды.

1922 жылы Қырғыз мемлекеттік медицина саудасы құрылып, оның мүшелері жергілікті жерлерде дәріханалық жүйелер мен емдік мекемелерді дайын дәрілік өнімдермен қамтамасыз етумен айналысты. Олар галендік өнім шығарумен айналысты. Бұл жұмыстардың жүргізілуіне Бесенғали Абдрахманов зор үлес қосты, ол 1914 жылы Воронежде фельдшерлік мектепте оқыған болатын. Ол Қырғыз мемлекеттік медицина саудасын басқарды. Оның басқаруымен дәріханалық мекемелер саны 1927 жылдың өзінде 127 –ге жетті.

1928 жылы Қазақ мемлекеттік медицина саудасы Қазақстандық дәріхана басқармасы болып өзгертілді, оның бірінші төрағасы Мәжит Мұхаметжанұлы Чумбалов болды. 1929 жылдың өзінде 47 селолық дәріхана мен бір дәріханалық қойма болды. 1931 жылы М.М.Чумбаловтың басқаруымен Семейде бірінші Қазақстандық фармацевтикалық мектеп ұйымдастырылып, Алматыда Орталықтандырылған дәріханалық қойма ұйымдастырылды.

Арнайы фармацевтикалық білімі бар, республиканың еңбек сіңірген фармацевті Қуанышбай Махмудович Умекенов болды. 1928 жылы Ташкентте медициналық техникумның фармация бөлімін аяқтап, ол қазақстанға оралып Қазақстандық дәріхана басқармасында қызмет атқарды.

Қазақстанда фармацевтикалық оқу орындары болмады, сондықтан оқығысы келгендерді Ташкенттегі фармацевтикалық техникумге жіберіп отырды. Сондай-ақ РСФСР-дің фармацевтикалық оқу орындарына да тыңдаушылар жіберіліп отырды. Бірақ бұл жолмен дайындалған фармацевтер саны әлі де жеткіліксіз болды. Сондықтан ҚазАССР Халық денсаулық сақтау комиссариаты 1931 жылы Семейдегі акушерлер мектебін фармацевтикалық техникум ретінде қайта өзгертті.

1934 жылы Қазақстандық дәріхана басқармасының бастығы болып Таминдар Гильмутдинович Жанұзақов тағайындалды. Ол 1895 жылы туған. 1919 жылдан бастап партия саласында қоғамдық қызмет атқарған. 1937 жылы жедел түрде Семейдегі фармацевтикалық техникумды аяқтады. Оның басшылығымен қозғалмалы дәріханалық мекемелер ұйымдастырылып, аналитикалық-бақылау зертханалары ашылды, алғаш рет Қазақстан аймағында фармацевтикалық фабриканы ашуды қолға алды.

Соғыс уақыт алдында республикада 313 дәріхана болды, оның ішінде 26-сы күні-түні жұмыс атқарды, жоғары білімді фармацевтер саны 51-ге жетті.

Ұлы Отан соғысы жылдары дәріхана қызметкерлерінің алдында тұрғындарды дәрі-дәрмектермен қамтамасыз ету мәселесі тұрды. Эвакуацияланған фармацевтермен дәріханалар штаты толықты. 1944 жылдың 1 қаңтарында дәріханалық мекемелерде 291 эвакуацияланған фармацевтер қызмет атқарды, олар барлық кадрлардың 30% құрады.

Барлық облыстарда галендік-фармацевтикалық зертханалар кеңейтіліп, жаңадан үш зертхана ашылды. Алматы галендік-фармацевтикалық зертханасы дәрі-дәрмектерді көп мөлшерде шығара отырып, ол соғыс жылдары үлкен кәсіпорынға айналды. Ол жерде парафинді тазалайтын құрылғы жасалып, жаралыларға аса қажет парафин майының қосылыстарын жасап шығарды.

Қазақ мемлекеттік университетінің органикалық химия кафедрасында наркозға қажетті таза эфирді жасап шығару жолға қойылды.

Қазақстандық дәріхана басқармасының шешімімен Шымкент химия-фармацевтикалық зауытында дарминдік майды шығару қайта қолға алынып, негізгі азотты-қышқыл висмут пен никотин қышқылын шығару меңгерілді.

Бес жыл ішінде (1946-1950) 61 дәріхана, 752 дәріханалық бөлімше, 100-ден аса дүңгіршек, 2 аналитикалық-бақылау және бір галендік-фармацевтикалық зертхана, 44 аналитикалық стол ашылды.

Алғашқы ғалым-фармацевтер пайда болды. Олардың бірі Салкен Хасенұлы Субханберлин, ол 1914 жылы Павлодар облысының Баян-Ауыл ауданында дүниеге келген. 1933 жылы Семейдегі фармацевтикалық мектепті аяқтап, 1935 жылдан бастап 1938 жылға дейін оны басқарды. 1938-1941 жылдары Алматыдағы облыстық дәріхана басқармасын басқарып, одан кейін партия саласында қызмет атқарып, 1948 жылы Қазақстандық дәріхана басқармасының бастығы болды. Жоғары білімді ол И.М.Сеченов атындағы І Мәскеулік медицина институтының фармацевтика факультетінде білім алды. 1966 жылы кандидаттық диссертация қорғады (алғаш рет қазақ тілінде). 72 ғылыми еңбектің авторы, соның ішінде 13 ғылыми кітап пен монография, 300-ден астам медицина мен фармация туралы мақалалар, қазақ тілінде 14 көркем пьеса жазған. Қазақстанның денсаулық сақтау және медицина мұражайына оның есімі берілген.

Фармацевтикалық кадрлардың жеткіліксіздігінен 1951 жылы Қазақ медициналық университетінде фармацевтикалық факультет ашылды, оған 50 адам қабылданды. 1953 жылы Алматыда, Қостанайда, Оралда, Петропавл мен Шымкентте және Қазақстанның орталық қалаларында да ашыла бастады.

1965-1966 оқу жылында Алматы медициналық университетінің фармацевтика факультетіне 150 адам қабылданды.

Жаңа құрылған совхоздардағы бөлімшелік емханалар мен фельдшерлік - акушерлік бөлімдер медициналық жабдықтармен, құрылғылармен және дәрі-дәрмектермен қамтамасыз етілді.

Провизорлар мен фармацевтердің біліктілігін жоғарлату мақсатында Алматы институтында 1965 жылы фармацевтикалық пәндер кафедрасы ашылып, онда дәріхана меңгерушілері, химик-аналитиктер, бақылаушы-рецепторлар мен фармацевтикалық инспекторлар біліктіліктерін жоғарлатты.

Қазақстанда дәріханалық істің қалыптасуы мен дамуына мынадай көрнекті фармацевтер ат салысты: Б.А.Абдрахманов, Ш.Г.Аймаков, В.А.Александров, Р.М.Водовозов, Г.С.Гершкович, М.М.Гольдман, Н.Д.Дауленов, Т.Г.Жанұзақов, Н.Д.Жучков, М.Т.Зимин, Г.Н.Канакаева, М.Л.Климинский, И.Б.Курцер, Н.Д.Кустанович, Н.Ю.Ливитин, М.А.Лоскутов, Б.А.Паникаровский, И.А.Пивень, А.И.Полумисков, И.Р.Сафран, С.Е.Тарашинский, М.С.Тютюнников, К.М.Умекенов, Ф.М.Хомнюк, В.Р.Циринский, М.М.Чумбалов, М.С.Шамов.

Қорыта келгенде Қазақстандағы алғашқы дәріханалық іспен, дәріханалық жүйенің негізін қалаушылар мен бірінші фармацевтердің және олардың ізін басушылардың еліміздегі тәжірибелік және ғылыми фармацияның дамуына үлкен үлес қосқандықтарын, сонымен қатар қазіргі таңда дәріханалық істің жоғарғы деңгейде дамуына ықпал еткендігін атап өткендігіміз жөн.

Пайданылған әдебиеттер тізімі:

1. *Абдуллаев К.А. Первые фармацевты в Казахстане и становление аптечного дела / К.А. Абдуллаев, Ф.С. Шынгысова, С.Ж. Байбекова. // Фармация Казахстана. – 2005. - №5. – С. 46 – 48.*

2. *Абдуллаев К.А. Развитие траволечения в Казахстане / К.А. Абдуллаев. // Фармация Казахстана. – 2005. - №9. - С. 49 -50.*

3. *Абдуллаев К.А. Исторические связи Казахстана и России в области медицины и здравоохранения / К.А. Абдуллаев, А.К. Тулеубаев, Ф.С. Шынгысова. // Фармация Казахстана. – 2006. - №3. – С. 50 – 52.*

4. *Шынгысова Ф.С. Они были первыми / Ф.С. Шынгысова, Ж.С. Даушева. // Фармация Казахстана. – 2006. - №1. - С.47 – 48.*

Пернебеков Е.М.

РАЗВИТИЕ АПТЕЧНОГО ДЕЛА В КАЗАХСТАНЕ

Аннотация. В статье рассказывается о заслугах основателей аптечного дела в Казахстане, о том, что они внесли большой вклад в развитие практической и научной фармации в стране, а также о том, что в настоящее время способствуют развитию аптечного дела на высоком уровне.

Pernebekov E.M.

DEVELOPMENT OF PHARMACY IN KAZAKHSTAN

Abstract. The article notes that thanks to the work of the founders of pharmacy business in Kazakhstan, they have made a great contribution to the development of experimental and scientific pharmacy in our country, as well as contribute to the development of pharmacy business at a high level the main purpose of the event.

ӘОК 57.042

Рахимбекова А.Ж., Қалдыбаева А.Қ.
Студент, «Bolashaq» академиясы
Қарағанды қаласы, Қазақстан Республикасы
aigul_240873@mail.ru
Ғылыми жетекші: х.ғ.к., доцент А.Қ. Қалдыбаева

ФЕРМЕНТТЕР БЕЛСЕНДІЛІГІН АНЫҚТАУ ТӘСІЛДЕРІ

Аңдатпа. Мақалада адам ағзасындағы ферменттердің көрсететін қызметтері, олардың белсенділіктерінің активаторлар мен ингибиторларға әсері қарастырылған. Зертханада сілекей амилазасының белсенділігін, активаторлар мен ингибиторлардың ферменттер белсенділігіне әсерінің тәжірибелік жұмыстары (әдеби шолу) келтірілген.

Ағзада өте жоғары жылдамдықта тек катализаторлар – ферменттер қатысуымен ғана жүреді. Қазіргі кезде ферменттерді ауруларды емдеу үшін (энзимоемдеу), аурудың түрін анықтау үшін (энзимодиагностика) пайдаланады. Энзимодиагностиканың қажеттігі мынада: кейбір ауру пайда болғанда белгілі ферменттердің белсенділігі немесе мөлшері өзгеруі мүмкін. Сондықтан белгілі ферменттің белсенділігін анықтау нәтижесінде аурудың түрін, табиғатын анықтауға болады. Мысалы, инфаркт миокарда болғанда қан сарысуында аспаратаминотрансфераза ферментінің мөлшері көбейеді (зерттеген аурулардың 97%-ында). Ферменттердің белсенділігінің өзгеруінің диагностикалық мағынасы өте жоғары және аурудың жазылуын бақылауға мүмкіндік береді [1].

Ағзада өте жоғары жылдамдықта тек катализаторлар – ферменттер қатысуымен ғана жүреді. Ферменттердің жалпы саны 10000-ға жуықтайды. Ферменттер ақуыз табиғатты, РНҚ-ның кейбір молекулалары да катализді атқаруға қабілетті екені анықталған. Оларды «рибозимдер» деп атайды. Ферменттер субстраттардың (S) реакция өнімдеріне (P) айналуын катализдейді. Биологиялық емес катализаторлардан ферменттер келесі қасиеттері арқылы ерекшеленеді: әсерінің жоғары тиімділігімен; жоғары субстраттық әсерлесу ерекшелігімен; ферменттік катализдің жеңіл өтетін жағдайларымен; реттелуге қабілеттілігімен.

Металл иондарының коферменттік қызметі субстрат пен фермент арасында «көпір» тәріздес байланыс құруы арқылы және катализтік қызметке тікелей қатысуы арқылы белгілі.

Сонымен бірге, кейбір моносахаридтердің фосфорлық эфирлері, липой қышқылдары және т. б. көптеген заттарда коферменттік қызметті атқаратындығы белгілі.

Бір ғана кофермент әртүрлі ақуыздарға байланысып әртүрлі реакцияларды катализдеуі мүмкін. Мысалы, пиридоксальфосфат бір жағдайда трансаминденуді жүргізеді.

Бір компонентті ферменттердің (фермент-протеин) катализтік қызметі құрылымында белсенділік, катализтік, субстраттық, аллостерлік орталықтардың болуымен тығыз байланысты.

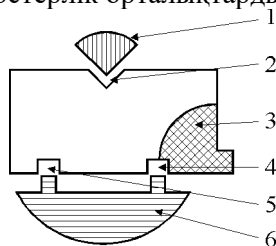

Сурет 1. Ферменттің қызметтік құрылымының схемасы

1 — аллостерлік эффектор, 2 — аллостерлік орталық, 3 — кофермент, 4 — катализтік орталық, 5 — якорлық орталық, 6 — субстрат

Тірі жасушада зат алмасу үрдісі үздіксіз жүріп отырады. Зат алмасу үрдісі дегеніміз белгілі бір тәртіппен кезектесіп келіп отыратын әр түрлі химиялық реакциялардың жиынтығы. Мұндай реакциялар жасушадан тыс жерде (in vitro) өте қиындықпен және мейлінше баяу жүреді. Тірі жасушада бұл реакциялардың жүрісін ферменттер жылдамдатады.

Ферменттердің көбі – күрделі ақуыздар. Олар екі бөліктен құрылады: ақуыздық және ақуыздық емес. Күрделі ферменттің ақуыздық бөлігі апофермент деп аталады. Апофермент кофакторсыз белсенді болмайды. Екі бөліктен құрылған фермент – простетикалық топпен байланысқан ақуыз холофермент деп аталады. Мысалы, каталаза сутектің асқын тотығының ыдырауын катализдейді, бұл фермент екі бөліктен құрылған: апофермент (ақуыздық бөлік) және феррипротопорфирин кофакторынан тұрады.

Ферменттердің (амилазалар, мальтазалар, сахаразалар және лактазалар) әсерінен ас қорыту жолдарында бұл көмірсулар гидролиздік жолмен ыдырайды. Осының нәтижесінде түзілетін моносахаридтер (негізінен, глюкоза, фруктоза және галактоза) қан тамырлары арқылы тіндерге тарайды.

Қазіргі кезде 2000-нан астам ферменттердің әсері зерттелген. Оның ішінде 200-ге жуығы кристалл түрінде алынған. Олардың барлығы да ақуыздар болып табылады.

Энзимотерапия және коэнзимотерапия — ферменттерді, оның құрамдық бөліктерін белгілі бір ауруларға қарсы емдеу құралы ретінде қолданудың әдістері мен тәсілдері, механизмінің негізін қалайды. Қазіргі кезеңде көптеген ферменттер ауруға қарсы дәрілік препарат ретінде кең қолданылады. Мысалы, асқорытуды жақсарту үшін асқазан сөлі құрамындағы пепсиннің мөлшерлерінің төмендеуінен болатын асқазан ауруларында, фестал, мезим препараттарын емдеу үшін қолданады (орынбасушы терапия әдісі). Ұйқы безінің жұмысының жетіспеушілігінде оның протеолиттік ферменттері трипсин, химотрипсин ферменттері және ұйқы безінің құрғатылған сөлі панкреатин (липаза, амилаза, трипсин ферменттері қоспасы), химопсиндерді (химотрипсин, трипсин қоспасы) емдеуде қолданады. Трипсин жараның бетінен трофикалық жаралардан өлген тіндерден тазарту мақсатында және күйгенде емдеу үшін, қою секреттерді, экссудаттарды қан ұйымаларын сұйылту үшін және ісікке қарсы препарат ретінде қолданады.

Сілекей амилазасының белсенділігін анықтау. Сілекей құрамындағы амилаза ферментінің белсенділігін сандық анықтау әдісі Вольгемут бойынша анықталады. Сілекейді араластырып, сол көлемде крахмал ерітіндісін қосады. Толық ыдыраған крахмал көлеміндегі ферменттерді анықтап, 1 мл сілекейге есеп жүргізеді.

Сілекейдегі амилаза ферментінің белсенділігі немесе сілекейдің амилокластикалық күші 38⁰С-да 1 мл сілекейдің 30 минут ішінде 0,1% крахмал ерітіндісімен ыдырағанда кеткен көлемі.

Қалыпты жағдайдағы сілекейдің амилазалық белсенділігі $A_{38}=160 - 320$ тең.

Жұмыстың жүру барысы: 10 нөмірленген пробиркаларға 1мл-дан су құяды. 1-ші пробиркаға 10 есе сұйылтылған сілекейді қосады, пипеткамен сұйықтықты бірнеше рет тартып, жіберіп араластырады. Сол қоспадан пипеткамен 1мл алып, 2-ші пробиркаға ауыстырады. Осы әдіспен 3-ші және т.б. 10-шы пробиркаға дейін ауыстырады. 10-шы пробиркадан 1мл қоспаны құйып алады.

Әр пробиркада алдыңғы болған пробиркаға қарағанда ферменттер 2 есе аз болады. Барлық пробиркаға 1мл су және 2мл 0,1% крахмал ерітіндісін құяды, араластырады, пробиркаларды сілкиді және 38⁰С температурада 30 минут су моншасына салады. 30 минут өткен соң пробирканы алып, суық сумен салқындатады, 0,1%-дық 1 тамшы йод ерітіндісін қосып араластырады. Пробиркадағы сұйықтықтың түстері сарғыш, алқызыл және күлгін түске боялады. Декстриннің есебінен – алқызыл түс, ал ыдырамаған крахмалдың есебінен – күлгін түс пайда болады.

Сілекей көлемін соңғы пробиркадағы сарғыштау түспен анықтайды. Егер сілекей 320 есе араластырылса, онда мына пропорциямен сілекей құрамындағы амилаза ферментінің белсенділігін анықтайды:

$1 / 320$ мл сілекей 2 мл 0,1% крахмал ерітіндісін ыдыратты, ал 1 мл сілекей X мл 0,1% крахмал ерітіндісін ыдыратады.

$X = 2 \cdot 1 / 1 / 320 = 640$ мл 0,1% крахмал ерітіндісі [2].

Ферменттердің әсерлерін толық немесе жартылай түрде белгілі бір химиялық заттар – ингибиторлар арқылы тежеуге (ингибирлеуге) болады.

Әсерлерінің сипаттамасы бойынша ингибиторлар: қайтымды және қайтымсызға бөлінеді. Бұл бөліну ингибитордың ферментпен мықты байланыс түзе алуына негізделген.

Қайтымды ингибиторлар – ферментпен ковалентсіз әсерлесетін қосылыстар және олар ферменттен диссоциациялана алады.

Қайтымды ингибирлену бәсекелі (конкурентті) немесе бәсекесіз болуы мүмкін. Бәсекелі ингибирленуде ингибитор субстратпен ферменттің активті орталығының субстрат байланыстырушы бөлігіне субстратқа ұқсас түрде бәсекелесіп байланысады. Бірақ, бәсекелі ингибирленуде қажетті реакция өнімі түзілмейді немесе ферменттік катализ жүрмейді. Бәсекелі ингибирленудің маңызды ерекшелігі сол оны субстраттың концентрациясын жоғарлату арқылы әлсіздендіруге немесе толық жоюға болатындығы. Көптеген дәрілер ферменттердің бәсекелі ингибиторлары болып табылады.

Қайтымды ингибирлену субстратқа қатысты түрде бәсекесіз болуы да мүмкін. Бұл жағдайда ингибитор субстратпен ферменттің байланыстырушы орталығына бәсекеге түспейді [3].

Бәсекесіз ингибитор ферментпен субстраттың бар болғанында немесе болмаған жағдайында да байланыса алады және субстраттың концентрациясының жоғарлауы ингибитордың байланысуына кедергі бола алмайды. Ингибитор шын мәнінде активті ферменттердің мөлшерін төмендетеді.

Ингибитордың ферментпен байланысуының нәтижесінде ферменттің конформациясының өзгеруі өтеді. Соның нәтижесінде субстратқа комплементарлық бұзылады. Бәсекесіз ингибиторлар қайтымды түрде бос ферментпен де, фермент-субстрат кешенімен (ES) байланысуы мүмкін. Ең маңызды бәсекесіз ингибиторларға тірі жасушаларда түзілетін метаболизмнің аралық өнімдері жатқызылады. Олар ферменттердің реттеуші орталықтарына қайтымды байланысып ферменттердің белсенділігін өзгертеді, ал бұл метаболизмнің реттелуінің бір әдісі болып табылады.

Қайтымсыз ингибиторлар – бұл ферменттің белсенді орталығындағы маңызды белгілі бір қызметші топтарға спецификалық байланысып онымен ковалентті, мықты байланысты түзетін қосылыстар. Бұл жағдайда олар ферментпен де, фермент-субстраттық кешенмен де қайтымсыз ковалентті түрде байланысып олардың табиғи конформациясын қайтымсыз өзгертеді. Көптеген улы заттардың әсерінің негізіне ферменттердің белсенділігін ингибирлеу принципі жатқызылады, мысалы, мышьяқтың қосылыстары, диизопропилфторфосфат, иодоацетат, Hg^{2-} , Pb^{2-} және т.б.

Бір компонентті ферменттерде амин қышқылдарының бүйірлік радикалдары белсенді орталық рөлін атқарады. Ақуыз – фермент молекуласының II және III деңгейлі құрылымы жасалған кезде, бүйірлік радикалдар өзара жақындасады да, белсенді орталық құрады. Мысалы, панкреатикалық рибонуклеазаның белсенді орталығына гистидин-16-ның, лизин-41-дің және гистидин-119-дың радикалдары кіреді. Белсенді орталықтың осы компоненттерінің кеңістіктік жақындасуын күрделілендіре түсетін амин қышқылдары да ферменттер үшін маңызды рөл атқарады. Ақуыз-фермент молекуласының құрамынан басқа амин қышқылдарын ферменттің белсенділік қасиетіне нұқсан келтірмей де ажыратып алуға болады.

Екі компонентті ферменттердегі белсенді топ металл немесе кіші молекулалы органикалық зат болып табылады. Табиғаты органикалық белсенді топтар екі түрге бөлінеді:

1) коферменттер: олар ферменттің ақуызды бөлігімен берік байланысады. Оксидоредуктазаның құрамындағы флавинаденин-динуклеотид (FAD) осындай коферментке мысал бола алады;

2) косубстраттар: олар ферменттің ақуызды бөлігімен нашар байланысқан, сондықтан олар ферменттің бір молекуласынан екінші молекуласына өте алады. Косубстратқа оксидоредуктазаның құрамындағы никотинамидадениндинуклеотид (NAD^{+}) мысал бола алады.

Fe, Co, Cu, Mn металдары ферменттердің белсенді топтарында ақуызбен берік байланысқан, ал K, Ca, Mg, Zn, Cl сияқты басқа элементтер – әлсіз байланысқан, олар өздерінің қатысуы арқылы көбінесе ферментті белсендіре түседі.

Активаторлар мен ингибиторлардың ферменттер белсенділігіне әсері. Бірқатар ферменттердің белсенділігі реакциялық ортаға қатысатын иондардың табиғаты мен концентрациясына тәуелді. Олардың кейбіреулері энзимнің (активаторлар) белсенділігін арттырса, келесілері - ферментативті реакцияны (ингибиторлар немесе парализаторлар) тежейді. Мысалы, сілекей амилазасының ферментативтік белсенділігі натрий хлориді әсерінен жоғарылайды, панкреатидті липаза - өт қышқылдарының, пепсин - тұз қышқылының және т.б. әсерінен жоғарылайды [4].

Биохимиялық процесс кезінде ингибиторлар аралық немесе соңғы өнім болып табылады. Кейбір табиғи немесе синтетикалық заттар ферменттерге таңдалмалы ингибиторлық әсер көрсетіп, дәрілік зат ретінде пайдаланылады. Ал көп мөлшерде улы әсер көрсетеді. Сілекей құрамындағы амилаза ферментінің белсенділігі хлорлы натрий қатысында жүзеге асырылады – спецификалық амилаза активаторы.

Жұмыстың жүру барысы: Сілекейдің 3 есе сұйылтылған ерітіндісінің 3 мл көлемінен 3 пробиркаға құяды. Әрқайсысына: біріншісіне – 1 тамшы 1%-ды натрий хлориді ерітіндісін, екіншісіне – 1 тамшы, 1% мыс сульфатын, үшіншісіне - 1 тамшы су қосады. Араластырып, барлық пробиркаларға 1%-ды крахмал ерітіндісінің 5 тамшысынан қосып, бөлме температурасында 1-3 минутқа қалдырады.

Әрбір пробирка бойынша крахмалды анықтау реакцияларын жүргізеді. Яғни, йодты калийдің 1 тамшысынан әрбір пробиркаға құяды. Зерттелетін жағдайдағы бояудың сипатын байқаймыз. Натрий хлориді және мыс (II) сульфаты қатысуымен ферменттердің белсенділігін бақылау қажет.

Ферменттер ақуыздық заттар болғандықтан, оларды алу үшін ақуызды анықтайтын әдістерді қолданады. Ақуызды шөктіріп, тұнбаға түсірудің бірінші кезегінде центрифугатқа аммоний сульфатын немесе органикалық еріткіштерді (этил спиртін немесе ацетонды) қосады. Бұл кезде ферменттермен қоса бүкіл ақуыздар тұнбаға түсіріледі. Бұдан кейін ферменттерді ептілікпен бөліп алу үшін ионалмасу хроматография әдісін қолданады.

Қорыта келгенде, ферменттер барлық дерлік мүшелер мен тіндерде орналасқан. Алайда мүшелер мен тіндердің ферменттік құрамы бірдей болмайды. Өртүрлі маманданған қызмет атқаратын дифференциалды жасушалар өздерінің ферменттік құрамы бойынша ерекшеленеді.

Пайдаланылған әдебиеттер тізімі:

1. Қалдыбаева А.Қ. «Биологиялық химия» пәнінен дәрістер курсы. Оқу құралы. Қарағанды /РББ «Болашақ-Баспа», 2016. 149 бет.
2. Қалдыбаева А.Қ. «Биологиялық химия» пәнінен зертханалық жұмыстарға тәжірибелік нұсқаулық. Әдістемелік нұсқаулық. Қарағанды /РББ «Болашақ-Баспа», 2017. 84 бет.
3. Д.М. Джангозина, Т.Р. Крашановская. Биологическая химия. –Қарағанды, -Болашақ-Баспа. -2013. 390 б.
4. Биохимия: Оқулық /Е.С. Северин алқалығымен. 2-ші басылым, түзетілген. –М.: ГЭОТАР-МЕД, 2004. -784 б.

Рахимбекова А.Ж., Қалдыбаева А.Қ.

МЕТОДЫ ОПРЕДЕЛЕНИЯ АКТИВНОСТИ ФЕРМЕНТОВ В ОРГАНИЗМЕ

Аннотация. В статье рассмотрены активность ферментов в организме, их влияние на активаторов и ингибиторов. А так же практические работы по определению активности амилазы слюны, влияние активаторов и ингибиторов на активность ферментов в лабораторных условиях (литературный обзор)

УДК 581.84+581.4: 582.998: 547.913

Савронова Д.Ш.

Магистрант, Медицинского университета Караганды,
город Караганда, Республика Казахстан.

savronovadilnazz@gmail.com

Научный руководитель: ассоциированный профессор – исследователь Школы Фармации НАО
МУК, доктор PhD Кишкентаева А.С.;

Научный консультант к.б.н., ассоциированный профессор, профессор кафедры ботаники
Карагандинского университета имени академика Е.А. Букетова Ишмуратова М.Ю.

МИКРОСКОПИЧЕСКИЙ АНАЛИЗ СЫРЬЯ ЛЕВЗЕИ САФЛОРОВИДНОЙ

Аннотация. Благодаря своим адаптогенным свойствам лекарственные препараты из корней и корневищ левзеи сафлоровидной широко используется в фармацевтической

промышленности. Но, надземная часть растительного сырья не изучена полностью и не применяется в производстве препаратов. Нами был проведен микроскопический анализ надземных органов левзеи сафлоровидной, как компонент фармакогностического исследования.

Stemmacantha carthamoides Willd.) Dittrich. (*Rhaponticum carthamoides*, *Rhaponticum carthamoides*, *Leuzea carthamoides*) - многолетнее травянистое растение из семейства сложноцветных (Asteraceae) дикорастущих во флоре Казахстана [1]. Лекарственное растительное сырье обладает адаптогенными, стимулирующими свойствами [2, 3]. В данный момент из левзеи сафлоровидной изготавливают жидкий экстракт и таблетки Экдистен из корней [2, 4]. Для получения лекарственного препарата из надземной части левзеи сафлоровидной, важно знать анатомическую структуру растения. Таким образом, целью нашей работы является микроскопическое изучение надземных вегетативных органов левзеи сафлоровидной и выявление диагностических признаков растительного сырья.

Материалы объекты исследования – надземная часть левзеи сафлоровидной. Исследование проводилось на сухих материалах исследуемых видов, собранных в июль-августе 2021 года в Восточном Казахстане.

Методы исследования

Анатомическое исследование надземной части левзеи сафлоровидной проводили согласно стандартным методическим указаниям [5]. Сырье размачивали в смеси глицерин: вода: спирт 96% (1:1:1) [5]. Поперечные срезы органов растений резали вручную. Для просмотра временных препаратов использовали сканирующий микроскоп Альтами, увеличением $\times 64$ и $\times 160$ (на биолого-географическом факультете КарУ им. Е.А. Букетова, г. Караганда). При описании анатомического строения растений пользовались общепринятой терминологией.

Результаты и обсуждение

Эпидермис верхней стороны листа (рис. 1А) состоит из вытянутых клеток с утолщенными и сильно-извилистыми стенками. Устьица немногочисленные, аноматического типа. С нижней стороны (рис. 1Б) клетки округлой или овальной формы, стенки слабо-извилистые.

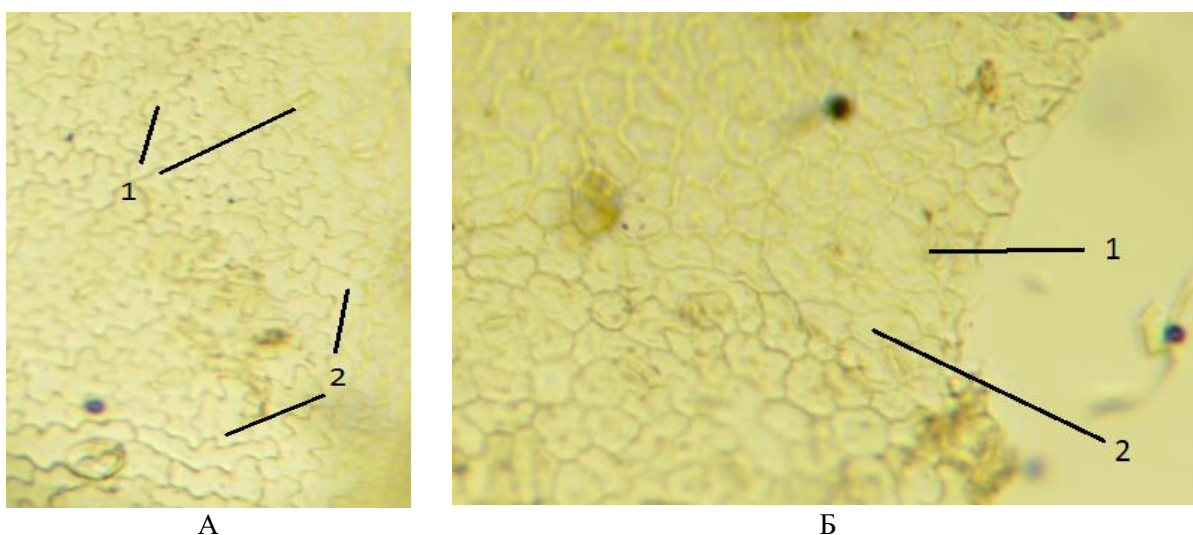

А – верхний эпидермис, Б – нижний эпидермис: 1 – устьице, 2 – основные клетки эпидермы

Рисунок 1. Препарат эпидермиса листа левзеи сафлоровидной с поверхности. Ув. 10×16
Лист на поперечном срезе плоский, дорзо-вентрального типа (рис. 2).

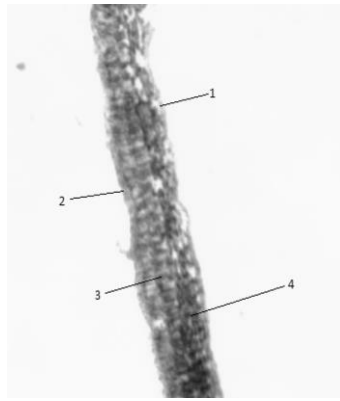

1 – нижний эпидермис, 2 – верхний эпидермис, 3 – столбчатый мезофилл,
4 – губчатый мезофилл

Рисунок 2. Поперечный срез листа левзеи сафлоровидной. Боковой фрагмент. Ув. 4x16

С обеих сторон лист окружен эпидермисом. Клетки его мелкие, округлой или прямоугольной формы, плотно прилегают друг к другу. Мезофилл дифференцирован на столбчатую и губчатую ткани. Под верхним эпидермисом залегает 2-слойный столбчатый мезофилл, под нижним – губчатый.

Проводящий пучок коллатеральный, закрытого типа (рис. 3). В области жилки листа с нижней стороны отмечены участки механической ткани – колленхимы.

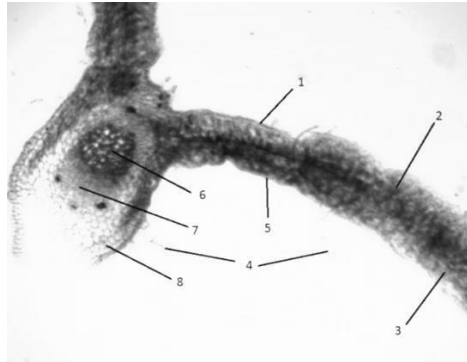

1 – верхний эпидермис, 2 – столбчатый мезофилл, 3 – губчатый мезофилл, 4 – простые трихомы, 5 – нижний эпидермис, 6 – ксилема, 7 – флоэма, 8 – угольная колленхима

Рисунок 3. Поперечный срез листа левзеи сафлоровидной в области жилки листа. Ув. 4x16

Черешок листа на поперечном срезе сплюснутый, имеет выпуклую и вогнутую стороны (рис. 4). Поверхность ребристая. Отмечены остатки многоклеточных простых трихом. С наружной стороны черешок покрыт 1-слойным эпидермисом, под ним залегают участки хлоренхимы, а в областях ребер – угольная колленхима. Внутренняя часть заполнена паренхимой, по центру которой локализованы проводящие пучки разного размера и формы.

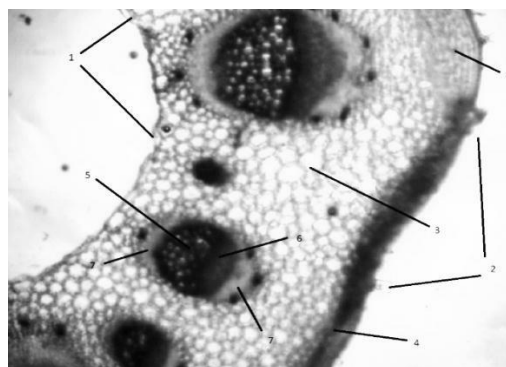

1 – эпидермис, 2 – простые трихомы, 3 – паренхима, 4 – хлоренхима, 5 – ксилема,
6 – флоэма, 7 – склеренхима, 8 - колленхима

Рисунок 4. Поперечный срез черешка листа левзеи сафлоровидной. Ув. 4x16

Пучки коллатеральные, закрытого типа. Каждый пучок состоит из ксилемы (ориентирована к внутренней стороне черешка) и флоэмы (ориентирована к наружной стороне). С обеих сторон у каждого пучка расположены небольшие участки склеренхимы.

Стебель на поперечном срезе округлый, с многочисленными мелкими ребрышками (рис. 5). По периметру расположена 1-слойная эпидерма, под ней залегает многослойная хлоренхима. Проводящая система пучковая и открытая, пучки 2-х типов – крупные и яйцевидные, мелкие – овальные, расположены между крупными пучками. Все пучки расположена по периметру поперечного среза стебля. Пучко состоит из участка флоэмы и участка ксилемы, между которыми расположен камбий. Сверху пучки имеют «шапку» из участков склеренхимы. Центральная часть стебля заполнена рыхлыми клетками сердцевинной паренхимы.

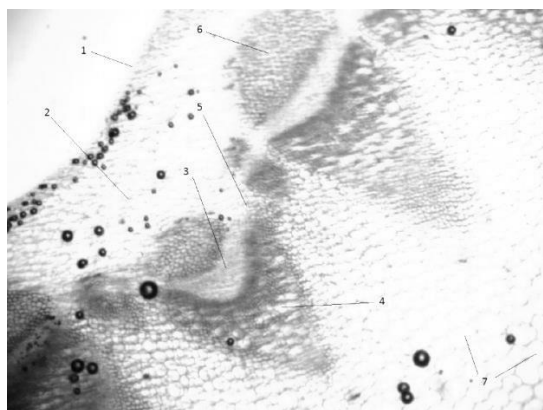

1 – эпидермис, 2 – хлоренхима, 3 – флоэма, 4 – ксилема, 5 – камбий, 6 – склеренхима, 7 – сердцевинная паренхима

Рисунок 5. Поперечный срез стебля левзеи сафлоровидной. Участок стебля. Ув. 4x16

Выводы:

1. Изучено анатомическое строение надземных органов левзеи сафлоровидной.
2. Установлено, что в качестве диагностических признаков сырья на микроскопическом уровне можно использовать: форма стенок основных клеток эпидермиса листа, размещение и тип устьиц, строение простых многоклеточных трихом; форму, строение и размещение сосудисто-проводящих пучков.

Список использованных источников

1. Павлов Н. В. Флора Казахстана. - Алма-Ата: Наука, 1966. – Т. 9. – С. 76–140.
2. Костина А.А., Курегян А.Г. Определение фармацевтической доступности мази с экстрактом левзеи сафлоровидной (*Rhamnus cathartica* Willd.) // Современные проблемы науки и образования. – 2015. – № 4. – С. 551.
3. Тимофеев Н. П. Разработка новых фармпрепаратов из левзеи сафлоровидной (Биоинфузин и БЦЛ-ФИТО) // Инновационные технологии и продукты. – Новосибирск: НТФ "АРИС", 2000. – С. 26-36.
4. Государственный реестр лекарственных средств [Электронный ресурс] – Режим доступа: <http://grls.rosminzdrav.ru/> (дата обращения 17.06.2015)
5. Фурст Г.Г. Методы анатомо-гистохимического исследования растительных тканей.– Москва: Наука, 1979. – 154 с.

Савронова Д.Ш.

ЛЕВЗЕЯ САФЛОРОВИДТІ ӨСІМДІК ШИКІЗАТЫН МИКРОСКОПИЯЛЫҚ ТАЛДАУ

Аңдатпа. Адаптогендік қасиеттеріне байланысты, левзея сафлоровидті өсімдігінің тамырлары мен тамырсабақтарынан алынған дәрі-дәрмектер фармацевтика саласында кеңінен қолданылады. Бірақ, өсімдік шикізатының жер үсті бөлігі толық зерттелмеген және дәрі-дәрмек өндірісінде қолданылмайды. Сондықтанда, левзея сафлоровидті өсімдігінің жер үсті органдарына фармакогностикалық зерттеудің компоненті ретінде, микроскопиялық талдау жүргіздік.

Савченко Д.Л.

Бакалавр, Медицинского университета Караганды
город Караганда, Республика Казахстан

Болдыш А.Т.

Бакалавр, Медицинского университета Караганды
Токаев Ч.Т.Бакалавр, Медицинского университета Караганды
SavchenkoD@qmu.kz

Научный руководитель: ассоциированный профессор, доктор химических наук Хрусталев Д.П.

**МОДЕЛИРОВАНИЕ ПРОЦЕССА ПРОИЗВОДСТВА API
ФЛУКОНАЗОЛА В СРЕДЕ ASPEN HYSYS**

Аннотация. В работе рассмотрен процесс проектирования и оптимизации технологической схемы производства активного фармацевтического ингредиента Флуконазола.

Грибковые инфекции - одна из наиболее распространенных групп заболеваний в мире. По данным ВОЗ, каждый третий житель планеты страдает тем или иным видом микоза [1]. Всемирная организация здравоохранения признала важность грибковых заболеваний еще на двенадцатом пленарном заседании, прошедшем 19 мая 1976 г. В настоящее время, на фоне пандемии COVID-19, ситуация с ростом грибковых заболеваний осложнилась, что связано с ослаблением иммунной системы переболевших COVID-19. В настоящее время для лечения кандидозов наиболее часто используются триазольные соединения, среди которых особое место принадлежит флуконазолу (2-(2,4-дифторфенил)-1,3-бис(1H-1,2,4-триазол-1-ил)-2-пропаноле). На сегодняшний день в связи с окончанием действия патента и появлением дженериков Флуконазол является непатентованным препаратом, включенным в "Список основных лекарственных средств" ВОЗ. Его действие на фермент 14- α -деметилазу угнетает синтез эргостерола, являющегося главным компонентом грибковой мембраны, из-за чего и оказывает противогрибковое действие при лечении микозов, криптококков, кокцидиоидес иммитис, дерматофитов и прочих заболеваний этого ряда [2].

Молекула флуконазола была синтезирована учеными компании Pfizer в 1982 году. Ее изобретателем считается Кеннет Ричардсон. На сегодняшний день в связи с окончанием действия патента разработано несколько принципиально разных подходов к синтезу Флуконазола. Исследованная нами методика [3] подразумевает получение флуконазола в 4 этапа, как это показано на рисунке 1.



Рис. 1. Синтез Флуконазола

На 1-м этапе при температуре 55 °С к м-дифторбензолу (1) в течение 5 часов капельно приливают хлорацетилхлорид, в результате реакции получая α-хлор-2,4-дифторбензолэтилкетона (2). Анализ затрат на проведение данной реакции показал, что при расчете на 1 моль конечного продукта (флуконазола), необходимо будет затратить 10,933 моль (1) и хлорацетил хлорида, чья общая стоимость составит €5 215 [4].

На второй стадии синтеза, (2) подвергается длительному кипячению с обратным холодильником в среде толуола с 4-амино-4Н-1,2,4-триазолом. В результате реакции получают продукт (3). Анализ данной реакции показал, что при расчете на 1 моль конечного продукта (флуконазола), необходимо будет затратить 7,368 моль (2), что был получен в необходимом количестве на первой стадии и столько же 4-амино-4Н-1,2,4-триазола, чья стоимость составит €3 525 [6].

На 3-м этапе соединение (3) подвергается дезаминированию азотистой кислотой, образуемой *in situ* взаимодействием соляной кислоты и нитрита натрия, что приводит к образованию полупродукта (4). На получение флуконазола, необходимо будет затратить 2,947 моль (3), соляной кислоты (полученной в избытке на 1-м этапе) и нитрита натрия, чья цена составит €29 [4].

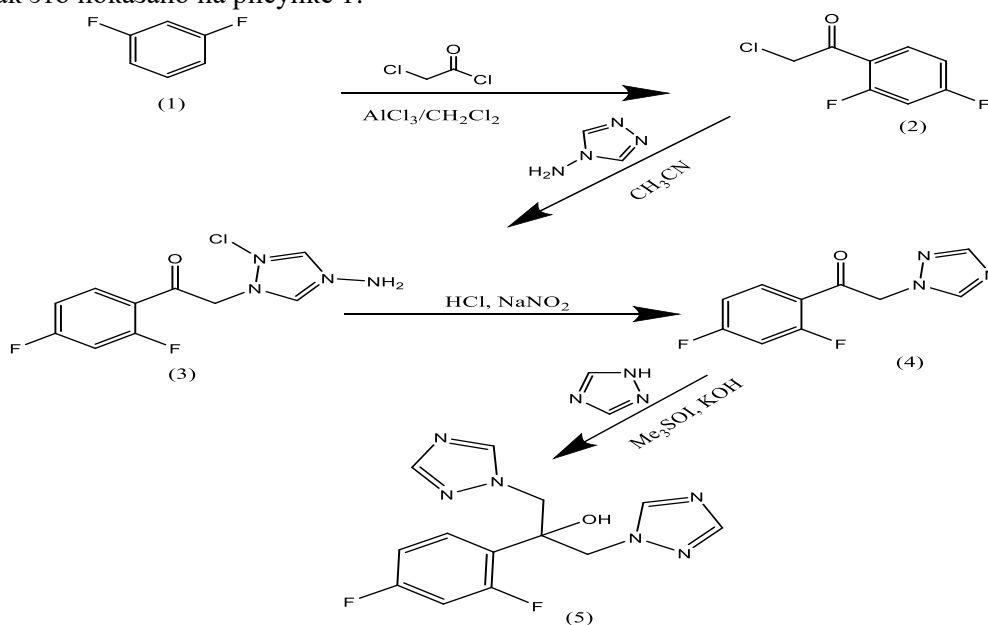
На этапе 4 проводится реакция эпексидирования/раскрытия кольца. В ней в результате взаимодействия (4) с 1,2,4-триазолом в присутствии гидроксида калия, триметилсульфоний иодида и получают желаемый АРІ Флуконазола. Анализ данной реакции показал, что при расчете на 1 моль конечного продукта (флуконазола), необходимо будет затратить 2,564 моль (4) (полученного в необходимом количестве на третьей стадии), 1,2,4-триазола, гидроксида калия, триметилсульфония иодида, чья совокупная стоимость составит €33 042. В связи с огромными затратами на данную стадию, производство флуконазола при реализации его в качестве действующего вещества убыточно.

Таблица 1. Расчет рентабельности производства АРІ Флуконазола по методике [3]

| | |
|------------------------------|----------|
| Цена флуконазола (100 г) [4] | €9 650 |
| Доход/кг | €96 500 |
| Расход/кг | €136 516 |
| Прибыль/кг | -€40 016 |

Для снижения себестоимости при сохранении метода синтеза, внимание было обращено на реагенты, затрачиваемые для 4-й реакции. В результате было обнаружено, что все затраты на предыдущие 3 стадии для синтеза 1 моля флуконазола в 3,41 раза ниже издержек, связанных с закупкой триметилсульфоний иодида.

Данный факт с учетом получения в результате реакции иодида калия и диметилсульфоксида приводит к мысли о необходимости регенерации триметилсульфония иодида, что не только экономически оправдано, но и соответствует современным принципам «Зеленой химии».



Рисунок 2. Схема регенерации триметилсульфония иодида

Регенерация может быть осуществлена на основе взаимодействия диметилсульфоксида с иодметаном, который в свою очередь был получен путем взаимодействия диметилсульфата с иодидом калия. В таком случае для регенерации триметилсульфония иодида, чья цена на моль €11 664 [4], необходимо будет лишь закупать диметилсульфат, чья цена на моль €8,92 [4]. Это решение позволит сделать ранее описанное производство прибыльным.

Таблица 2. Расчет рентабельности производства АРІ Флуконазола по методике [3] с учетом регенерации триметилсульфония иодида

| | |
|------------------------------|---------|
| Цена флуконазола (100 г) [4] | €9 650 |
| Доход/кг | €96 500 |
| Расход/кг | €38 941 |
| Прибыль/кг | €57 559 |

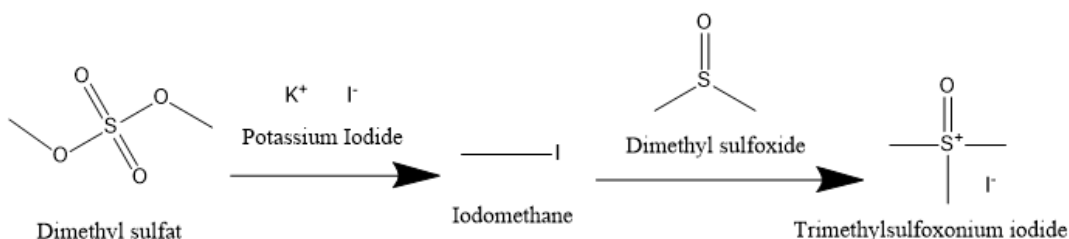
Для оптимизации производственной линии производства API Флуконазола, нами было осуществлено моделирование этого процесса в среде Aspen HYSYS (V10, 2017), что дало возможность синхронизации 4-х стадий синтеза флуконазола с регенерацией триметилсульфония, выбрать подходящий термодинамический пакет, а также визуально изобразить весь процесс и алгоритмизировать его. Использованные теоретические выкладки были тщательно рассмотрены, дополнены и оптимизированы. Также на данной основе был произведен выбор подходящего оборудования для линии производства. Составленная схема показана на рисунке 2.

Fluconazole - флуконазол; MIX-100, MIX-101, MIX-102, MIX-103, MIX-104, MIX-105-смесители; E-100-холодильник; Liquid-1, Liquid-2, Liquid-3, Liquid-4, Liquid-5, Liquid-6- потоки жидкости; Vapour-1, Vapour-2, Vapour-3, Vapour-4, Vapour-5, Vapour-6- потоки пара; E-1, E-2, E-3, E-4, E-5, E-6, E-103 - энергия; CRV-100, CRV-101, CRV-102, CRV-103 – конверсионные реакторы, в которых проходит синтез флуконазола; CRV-104, CRV-105– конверсионные реакторы, в которых проходит регенерация триметилсульфония.



Рисунок 2. Модель линии по производству API Флуконазола с учетом регенерации триметилсульфония иодида.

Список использованных источников:

1. Микозы, Всемирная организация здравоохранения. <https://www.who.int>
2. Эд М.Ричардсон, Грибковые Инфекции. Наука Блэквелла, 2000, 114 стр.
- 3 Патент США: 4404216А. Кеннет Ричардсон, Противогрибковое производное 1,3-бис-триазолил-2-пропанола, 1983.
4. Цены на реагенты для реакций, Мерк, <https://www.sigmaaldrich.com>
5. Ножнов В. А., Модель учебного курса. Сборник трудов Международной научно-практической конференции ИТО-2009.
6. Лучшие углеводородные технологии 2020. hydrocarbonprocessing.com

**Савченко Д.Л., Болдыш А.Т., Тоқаев Ч.Т., Хрусталеv Д.П.
 ASPEN HYSYS ОРТАСЫНДА АРІ ФЛУКОНАЗОЛЫН ӨНДІРУ
 ПРОЦЕСІН МОДЕЛЬДЕУ**

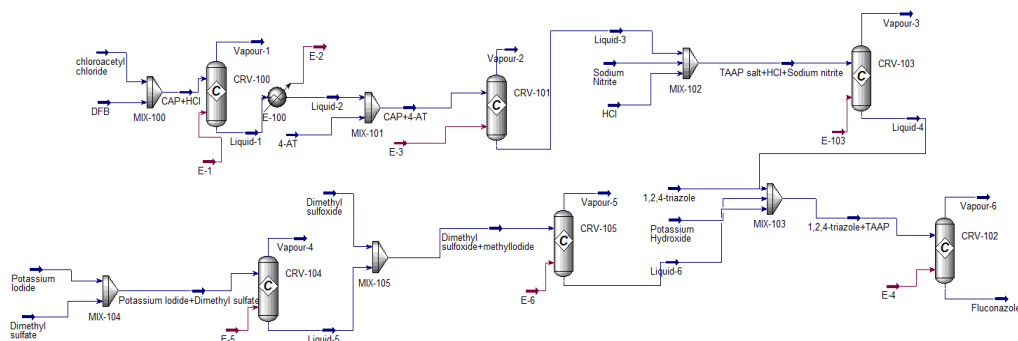
Аңдатпа. Жұмыста флуконазолдың белсенді фармацевтикалық ингредиентін өндірудің технологиялық схемасын жобалау және оңтайландыру процесі қарастырылған.

Токтарова Г.

магистрант, Карагандинский университет имени академика Е.А. Букетова,
город Караганда, Республика Казахстан.

a-uelbekova@mail.ru

Научные руководители: зав.кафедрой ботаники Карагандинского университета имени академика Е.А. Букетова, канд.биол.наук Ауельбекова А.К.; к.б.н., ассоциированный профессор, профессор кафедры ботаники Карагандинского университета имени академика Е.А. Букетова Ишмуратова М.Ю.

ОЦЕНКА ВСХОЖЕСТИ СЕМЯН *PATRINIA INTERMEDIA* В ЗАВИСИМОСТИ ОТ ТАРЫ И УСЛОВИЙ РАЗМОРАЖИВАНИЯ

Аннотация. Проведены лабораторные опыты по оценки всхожести и энергии прорастания семян патринии средней в зависимости от тары и условий размораживания. Установлено, что замораживание в жидком азоте позволяло сохранять посевные качества семян. Лучшие показатели отмечены в варианте с применением пластиковой тары и ступенчатого размораживания.

Патриния средняя (*Patrinia intermedia* (Hornem.) Roem. et Schult., семейство *Valerianaceae*) - многолетнее травянистое растение, произрастающее во флоре Казахстана и пригодное для интродукции и промышленного выращивания [1, 2]. Корни и корневища патринии, как и сырье валерианы лекарственной, обладают седативными свойствами, в народной медицине отвар и настои рекомендуют при бессоннице, невротических состояниях, кардионеврозе, туберкулезе легких, желтухе, лихорадке, как средство от малярии, остеомиелите, при почечных коликах, как ранозаживляющее и антитоксическое [3-5].

Для формирования банка семян данного вида нами предложены методы криоконсервации. Для лучшего сохранения качества семенного материала необходимы исследования по оптимизации условий замораживания данного вида.

Цель работы – изучить влияние тары и условий размораживания на показатели качества семян патринии средней при криоконсервации.

Материалы и объекты исследования

Объекты исследования – семена патринии средней, собранные в горах Каркаралы (Карагандинская область) в 3 декаде августа 2021 года.

Семена высушивали, упаковывали в бумажные пакеты и хранили в холодильной камере. Для оценки всхожести семян их проращивали по 50 штук в 4-х повторностях на увлажненной 2-слойной фильтровальной бумаге в чашках Петри в климакамере при температуре +24 °С. Для экспериментов специально семена не отбирали, отбраковывали только поврежденные, с измененной окраской или пустые. Оценку всхожести семян (на 20 сутки) и энергии прорастания (на 7 сутки) проводили согласно методических указаний [6]. Для организации системы длительного хранения в жидком азоте были осуществлены опыты по оптимизации условий криоконсервации. Семенной материал помещали в жидкий азот в сосуды Дюара СДС 20 КриоМаш [7]. Испытывали следующие варианты замораживания:

1) два типа тары (пластиковые криопробирки Falcon; металлизированные пакеты Zip-lock);

2) три типа размораживания (быстрое на водяной бане при +45 °С, медленное при комнатной температуре +22 °С и ступенчатое: постепенное нагревание по 30 минут в морозильной камере, холодильной камере и при комнатной температуре).

Статистическую достоверность определяли по t-критерию Стьюдента (при уровне значимости 0,05).

Результаты и их обсуждение

Лабораторные опыты позволили выявить, что всхожесть семян после 3-х месяцев хранения при обычных условиях составила 63%, энергия прорастания – 38% (табл. 1).

Таблица 1 – Всхожесть и энергия прорастания семян патринии средней в зависимости от условий эксперимента

| № | Вариант опыта | Всхожесть, % | Энергия прорастания, % |
|---|---|--------------|------------------------|
| 1 | Контроль | 63,00±4,74 | 38,00±2,76 |
| 2 | Пластик, водяная баня | 68,00±4,38 | 56,75±3,54* |
| 3 | Фольга, водяная баня | 57,00±4,09 | 37,00±1,13 |
| 4 | Пластик, медленное размораживание | 46,50±5,35 | 36,50±4,62 |
| 5 | Фольга, медленное размораживание | 77,50±5,23 | 41,75±3,59 |
| 6 | Фольга, ступенчатое замораживание и размораживание | 73,50±6,00 | 36,00±2,18 |
| 7 | Пластик, ступенчатое замораживание и размораживание | 95,50±5,00* | 66,75±4,92* |

* - достоверное отличие от контроля при $P < 0,05$

При криоконсервации в жидком азоте применение пластиковой тары дало результаты, сравнимые с контролем (58%), либо ниже контрольных значений (45,6%). Применение тары из фольги дало несколько более высокий результат.

Отмечено, что максимальные результаты получены в варианте с применением пластиковой тары и ступенчатым размораживанием. Так, всхожесть составила 95,5%, а энергия прорастания – 66,75%. Данные показатели превышали контроль на 32,5 и 28,75% соответственно.

Выводы:

1. Выявлено, что семена патринии средней могут успешно замораживаться в жидком азоте, сохраняя свои посевные качества.

2. Наилучший результат был достигнут при использовании пластиковой тары и ступенчатого метода размораживания.

Результаты могут найти применение при создании криобанка семенного материала хозяйственно-ценных видов растений.

Список использованных источников

1. Грудзинская Л.М., Гемеджиева Н.Г., Нелина Н.В., Каржаубекова Ж.Ж. Аннотированный список лекарственных растений Казахстана: справ. изд. - Алматы, 2014. - 200 с.
2. Ahmetzhanova A.I., Atikeyeva S.N., Auyelbekova A.K. Medicinal plants, containing cardiac glycosides ad their distribution // *European Researcher*. – 2012. – Vol. 27, № 8-2. – P. 1272-1276.
3. Сакипова З.Б., Жетерова С.К., Майлина А.Б. Фармакогностическое исследование корней и корневищ *Patrinia intermedia* // *Вестник КазНМУ*. – 2016. - № 4. – С. 336-340.
4. Соколов С.Я. Фитотерапия и фитофармакология. - М.: Мед.информ. агентство, 2000. - 953 с.
5. Смелянский И., Камалутдинов Г., Рошканюк М., Барашкова А., Королюк Е. Коммерческий оборот дикорастущих лекарственных и ароматических растений в российском секторе Алтае-Саянского экорегиона: природоохранные аспекты. - Новосибирск, 2009. - 72 с.
6. *International rules for seed testing*. – Japan: Sapporo, 2019. – 20 p.
7. Кушнаренко С.В., Мухитдинова З.Р., Аралбаева М.М. Криоконсервация семян. Методические рекомендации. – Алматы: Типография “TST-Company”, 2011. – 33 с.

Токтарова Г.

PATRINIA INTERMEDIA ТҰҚЫМДАРЫНЫҢ ӨНГІШТІГІН КОНТЕЙНЕРЛЕРГЕ ЖӘНЕ ЖІБІТУ ЖАҒДАЙЛАРЫНА БАЙЛАНЫСТЫ БАҒАЛАУ

Аңдатпа. Контейнер мен жібіту жағдайларына байланысты орта патриния тұқымдарының өнгіштігі мен өну энергиясын бағалау бойынша зертханалық тәжірибелер жүргізілді. Сұйық азотта мұздату тұқымның себу сапасын сақтауға мүмкіндік беретіні анықталды. Ең жақсы көрсеткіштер пластикалық контейнерлер мен қадамдық жібіту көмегімен нұсқада көрсетілген.

Утепова Ж.Д.
 Магистрант, Оңтүстік Қазақстан медицина академиясы
 Шымкент қаласы, Қазақстан Республикасы
 Ғылыми жетекшісі м.ғ.к., профессор м.а. Долтаева Б.З.
utepova_72@mail.ru

АНТИРАБИАЛЫҚ «ЕМДЕУ-АЛДЫН АЛУ ИММУНДАУ СЫЗБАСЫНДА» ГОМОГЕНДІ ИММУНОГЛОБУЛИНДІ ҚОЛДАНУДЫҢ ТИІМДІЛІГІН БАҒАЛАУ

Андатпа. Қызылорда облысы тұрғындары арасында «антропургиялық» ошақ көзі есебінен, құтыру ауруына шалдығу жағдайы жыл өте орын алуда. 2017-2021 жылдары тұрғындардың жануарлардан жарақаттануы 41,1% кеміген, ал «антропургиялық» ошақ көзі жануарларынан жарақат алған науқастар саны көбейген. «Антирабиялық вакцина» мен «гомогенді иммуноглобулиннің» фармакологиялық сапалық көрсеткіші жоғары деңгейде болған. Облыс тұрғындары арасында құтыру ауруына деген алаңдаушылығы орын алуда.

Кіріспе: ХХІ ғасырдың соңғы 10 жылында, әлемдегі «құтыру» ауруының адамдар мен жануарларға деген қауіптілігі отыр, түрлі географиялық аймақтар мен жабайы жануарларының популяциясында кеңінен таралуы орын алып, бір қатар әлем елдерін экономикалық шығынға әкеліп соқтыруда. Адамның ауруға шалдығу жағдайы; Азияда (57,3%), Африкада (22,6%), Америкада (19,2%), ал Европа елдеріне (0,9%) тиесілі болуда [1]. Азия елдерінің арасында, Қазақстан Республикасында халықтың құтыру ауруына шалдығуы бірқатар жоғары болуда, оның ішінде еліміздің оңтүстік өңірінде құтыру ауруының жоғары көрсеткіште болып, соңғы 10 жылдықта, құтыру ауруы республикалық көрсеткіштің 65,8% құрайды [2, 3].

Зерттеудің мақсаты: Жануарлардан жарақаттанған адамдарға жүргізілген антирабиялық «емдеу-алдын алу иммундау сызбасында» ИБП қолданудың сапасын және халықтың құтыру ауруына деген алаңдаушылығын талдау болды.

Зерттеу нысандары мен әдістері: Қызылорда облысында 2017-2021 жылдары аралығында, жануарлардан түрлі жарақат алып антирабиялық көмекке жүгінген 11619 науқастардың медициналық құжаттары сарапталып, жүргізілген «емдеу-алдын алу иммундау сызбасында» қолданылған иммунды-биологиялық препараттарының (ИБП) фармакологиялық сапасы бағаланады. 350 облыс тұрғындарының құтырма ауруына байланысты алаңдаушылығы, ауруды алдын алуға бағытталған кезек күттірмейтін іс-шараларын меңгеруі жөнінде анкеталық сұхбат жүргізілді. Зерттеу нәтижесі вариациялық статистика және корреляциялық әдістері мен статистикалық дәлділік Стьюдент параметрлік әдісімен бағаланды.

Зерттеу нәтижесі мен оны талдау: Соңғы 5 жылдықта, Қызылорда облысы тұрғындары арасында жануарлардан тістелініп, тырнанынып, сілекейленіп жарақат алу жағдайы 41,1% кеміген (кесте 1). 2017 жылы түрлі жануарлардан жарақат алып, антирабиялық көмекке жүгінген науқастар 2819 жағдайда орын алып, 100 мың халыққа шаққандағы көрсеткіш 371,0, ал 2018 жылы 2823 науқас, 100 мың халыққа шаққандағы көрсеткіш 368,8 құрап, 4 абсолюттік жағдайға артқан. 2019 жылы антирабиялық көмекке жүгінген науқастар саны 2491 жағдайда тіркеліп, 100 мың халыққа шаққандағы көрсеткіш 320,5, ал 2020 жылы 1825 науқас, 100 мың халыққа шаққандағы көрсеткіш 221,9 құраған. Сондай-ақ, 2021 жылы 1661 науқас, 100 мың халыққа шаққандағы көрсеткіш 1661 құрап, 2017 жылмен салыстырғанда 1158 абсолюттік жағдайға түрлі ошақ көзі жануарлардан жарақаттануы кеміген.

Кесте 1 – 2017-2021 жылдарда тұрғындардың түрлі жануарлардан жарақаттану көрсеткіші

| 2017 жыл | | 2018 жыл | | 2019 жыл | | 2020 жыл | | 2021 жыл | |
|--------------|---------------------------|--------------|---------------------------|--------------|---------------------------|--------------|---------------------------|--------------|---------------------------|
| Жарақат саны | 100 мың халық. көрсеткіші | Жарақат саны | 100 мың халық. көрсеткіші | Жарақат саны | 100 мың халық. көрсеткіші | Жарақат саны | 100 мың халық. көрсеткіші | Жарақат саны | 100 мың халық. көрсеткіші |
| 2819 | 371,0 | 2823 | 368,8 | 2491 | 320,5 | 1825 | 221,9 | 1661 | 202,7 |

Бүгінгі күнге, 14 жасқа дейінгі балалар мен 15-17 жастағы жасөспірімдердің түрлі жануарлардан жарақаттану жағдайы, элеуметтік маңызға ие болуда. 2017 жылы жалпы жануарлардан жарақаттанған тұрғындардың, 46,6% балалар мен жасөспірімдердің үлесіне тиесілі, оның ішінде 14 жасқа дейінгі балалар 1374 абсолюттік жағдайды құраса, 15-17 жастағы жасөспірімдер 132 абсолюттік жағдайды құраған. Сәйкесінше, 2018 жылы түрлі жануарлардан жарақаттанған тұрғындардың, 47,8% балалар мен жасөспірімдердің үлесіне тиесілі, оның ішінде 14 жасқа дейінгі балалар 1333 абсолюттік жағдайды құрап, ал 15-17 жастағы жасөспірімдер 139 абсолюттік жағдайды құраған. 2019 жылы жарақаттанған тұрғындардың 48,8% балалар мен жасөспірімдердің үлесіне тиесілі, оның ішінде 14 жасқа дейінгі балалар 1150 абсолюттік жағдайды, ал 15-17 жастағы жасөспірімдер 125 абсолюттік жағдайды құраған. 2020 жылы жарақаттанған тұрғындардың 51,9% балалар мен жасөспірімдердің үлесіне тиесілі, оның ішінде 14 жасқа дейінгі балалар 759 абсолюттік жағдайды, ал 15-17 жастағы жасөспірімдер 119 абсолюттік жағдайды құраған. Сәйкесінше, 2021 жылы жарақаттанған тұрғындардың 48,0% балалар мен жасөспірімдердің үлесіне тиесілі, оның ішінде 14 жасқа дейінгі балалар 743 абсолюттік жағдайды, ал 15-17 жастағы жасөспірімдер 120 абсолюттік жағдайды құраған.

Зерттеудегі 2017 жылы жануарлардан жарақаттануға байланысты, алғашқы медициналық көмекке жүгінген 2819 науқастардың 0,9% (25 науқас) «табиғи» ошақ көзінің жабайы жануарларынан, 99,1% (2794 науқас) «антропургиялық» ошақ көзінің жануарларынан жарақат

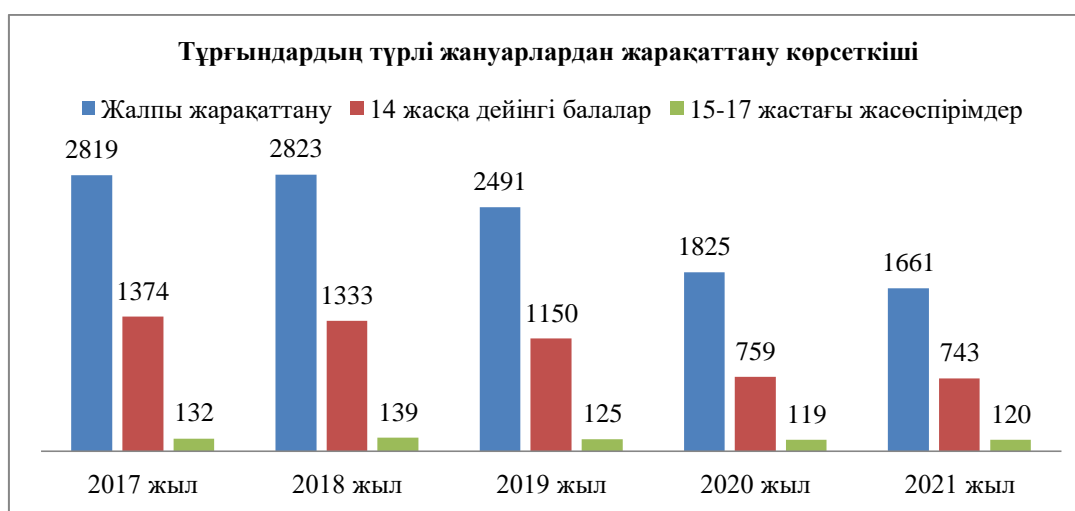

Сурет 1 – Тұрғындардың жас шамасына сәйкес, 2017-2021 жылдары түрлі жануарлардан жарақаттау көрсеткіші

алған, ал жалпы жарақаттанған науқастардың 0,14% (4 науқас) құтыру ауруына шалдыққан жануарларынан жарақаттанған. Ал, 2018 жылы жарақаттанған 2823 науқастардың 0,8% (23 науқас) «табиғи» ошақ көзінің және 99,2% (2800 науқас) «антропургиялық» ошақ көзінің жануарларынан жарақат алған, ал жалпы жарақаттанған науқастардың 0,11% (3 науқас) құтыру ауруына шалдыққан жануарларынан жарақат алғандығын көрсетеді. Сәйкесінше, 2019 жылы жануарлардан жарақаттанған 2491 науқастардың 1,2% (28 науқас) «табиғи» ошақ көзінің жабайы жануарларынан, 98,9% (2463 науқас) «антропургиялық» ошақ көзінің жануарларынан жарақат алған, ал жалпы жарақаттанған науқастардың 0,2% (5 науқас) құтыру ауруына шалдыққан жануарларынан жарақаттанған. Ал, 2020 жылы жарақаттанған 1825 науқастардың 1,4% (26 науқас) «табиғи» ошақ көзінің және 98,6% (2799 науқас) «антропургиялық» ошақ көзінің жануарларынан жарақат алған, ал жалпы жарақаттанған науқастардың 0,14% (4 науқас) тек құтыру ауруына шалдыққан жануарларынан жарақат алғандығын. 2021 жылы жарақаттанған 1661 науқастардың 1,1% (19 науқас) «табиғи» ошақ көзінің және 98,9% (1642 науқас) «антропургиялық» ошақ көзі жануарларынан жарақат алған, ал жалпы жарақаттанған науқастардың 0,12% (2 науқас) құтыру ауруына шалдыққан жануарларынан жарақат алғандар болып құралды.

Сурет 2 берілгендей, 2017-2021 жылдары антирабиялық көмекке жүгінген науқастардың 60% (6972 науқас) Қызылорда облысының ауылды елді мекені және де 40% (4647 науқас) қала мен көлемі ірі елді мекен тұрғындарын құраған.



Сурет 2 – Жануарлардың мекендік ошақ көзіне сәйкес, 2017-2021 жылдардағы тұрғындардың жарақаттануының көрсеткіші

Бұл, облыс аймағында «антропоургиялық» ошақ көзінің эпидемиологиялық маңыздылығының жыл өте арту жағдайын сипаттайды.

2017-2021 жылдары антирабиялық көмекке жүгінген 11619 науқастардың 0,03% (4 науқас) өз еркімен «емдеу-алдын алу иммунды» екпесінен бас тартқандар болып, ал 11615 науқастардың 60,4% (7017 науқас) «емдеу-алдын алу иммундау сызбасы» негізінде, шартсыз түрде «белсенділігі жойылған антирабиялық вакцинананың» 1,0 ml дозаның 3 екпесін 0, 3, 7 күндері және 38,2% (4436 науқас) шартты түрде «белсенділігі жойылған антирабиялық вакцинананың» 1,0 ml дозаның 6 екпесін 0, 3, 7, 14, 30, 90 күндері қабылдаған, ал жабайы және де иесі белгісіз, қаңғыбас жануарлардан жарақат алуына, инервациясы жоғары тіндердің зақымдануына байланысты, 73,5% (8537 науқас) «белсенділігі жойылған антирабиялық вакцинанасымен» қатар, әр дене салмағының 1 кг есебінде 20 ХБ дозасында «гомогенді антирабиялық иммуноглобулин» қабылдаған. Сондай-ақ, дене жарақаттануының ауырлығына байланысты 1,4% (160 науқас) стационарлы жағдайда, «емдеу-алдын алу иммундау сызбасы» бойынша екпемен қатар, хирургиялық көмекті бірге қабылдаған. Жалпы антирабиялық көмек алған 11615 науқастардың арасында 16 науқас (0,17%) «емдеу-алдын алу иммундау сызбасындағы» емнің түрлі сатысында, екпе қабылдаудан өз еріктерімен бас тартқан.

Антирабиялық көмек көрсету қолданысындағы, Ресей Федерациясында өндірілген «белсенділігі жойылған антирабиялық вакцина» мен «гомогенді антирабиялық иммуноглобулиннің» фармакологиялық сапалық көрсеткіші және медицина саласында антирабиялық көмек көрсетудің жоғары деңгейде жүргізілуін көрсетеді. Нәтижесінде, 2017-2021 жылдардағы зерттеу мерзімінің, тек 2021 жылы жануарлардан жарақат алған 1661 науқастардың, 1 жағдайында 100 мың халыққа шаққандағы 0,1 көрсеткіште, ересек науқастың «емдеу-алдын алу иммундау сызбасын» қолдануда өз еркімен екпе қабылдаудан бас тартуы негізінде, құтыру ауруынан өлім-жітім жағдайы орын алған.

Жүргізілген анкеталық зерттеулерде, облыс тұрғындарының 85,7% құтырма ауруына байланысты алаңдаушылығы барын көрсетеді. Ауру туралы мағлұматты медицина қызметкерлерінен - 91,0%, бұқаралық ақпарат құралдарынан - 80,5%, жарақат алып ем қабылдаған адамдардан - 35,2% естіген. Аурудың жұқпа көзі, жабайы, ауылшаруашылық және үй жануарлары болып табылатынына және де алғашқы жарақат алғанда 1 күні медициналық көмекке жүгіну қажеттілігі жөнінде, тұрғындардың - 99,2% жауап берген.

Зерттеуіміздің нәтижесінде, облыс көлемінде жүргізіліп жатқан құтыру ауруының алдын алуындағы, санитариялық-эпидемиологиялық іс-шаралар мен көрсетілетін антирабиялық көмекті

бір қатар бағыттарды жетілдіруді қажет етеді, оның ішінде; - жануарлардан жарақат алған науқастар мен құтыру ауруының ошақ көздерін эпидемиологиялық зерттеп қараумен 100% толық қамту; - жануарлардан жарақат алған адамдарды «емдеу-алдын алу иммундау сызбасы» бойынша ем қабылдауын 100% қамтамасыз ету; - халықтар арасында құтыру ауруының алдын алу жөнінде, шынайы санитариялық ағарту жұмыстарын жүргізу болып табылады.

Пайданылған әдебиеттер тізімі:

1. Утепов П.Д., Кобесова А.Е., Юлдашева Ш.Ю.) Құтыру ауруы // Вестник ЮКГФА, - Шымкент, - 2017, Том 2, - №1 (78), - С.64-66.

2. Долтаева Б.З., Утепов П.Д., Юлдашева Ш.Ю. Эпидемиологическая характеристика бешенства в ЮКО // Журнал инфектологии, - Санкт-Петербург, - 2017, Том 9, - №3, - С. 23-27.

3. Утепов П.Д., Қожатаева А.Р. Алғашқы медициналық санитариялық көмек деңгейіндегі құтырма ауруын алдын алуда жүргізілген іс-шараларды эпидемиологиялық бағалау // «Гигиена және эпидемиологияның өзекті мәселелері», - Түркістан, - 2013, - Б. 333-336.

Утепова Ж.Д.

**ОЦЕНКА ЭФФЕКТИВНОСТИ ПРИМЕНЕНИЯ ГОМОГЕННОГО
ИММУНОГЛОБУЛИНА ПРИ АНТИРАБИЧЕСКОЙ СХЕМЕ
«ЛЕЧЕБНО-ПРОФИЛАКТИЧЕСКОЙ ИММУНИЗАЦИИ»**

Аннотация. Среди населения Кызылординской области ежегодно идёт регистрация заболевания бешенством, связанная с «антропургическими» очагами инфекции. За период с 2017 по 2021 годы снижены случаи укуса людей на 41,1%, имеет место увеличения случаев обращения населения за антирабической помощью, связанной с «антропургическими» очагами. Применение «антирабической вакцины» и «гомогенного иммуноглобулина» показала высокую фармакологическую эффективность при лечебно-иммунизационной схеме. Проявляется беспокойства населения области, по поводу заболевания бешенства.

Uteпова Zh.D.

**EVALUATION OF THE EFFECTIVENESS OF THE USE OF HOMOGENEOUS
IMMUNOGLOBULIN IN THE ANTI-RABIES SCHEME OF "THERAPEUTIC AND
PREVENTIVE IMMUNIZATION"**

Annotation. Rabies disease associated with "anthropurgical" foci of infection is registered annually among the population of the Kyzylorda region. For the period from 2017 to 2021, cases of human bites have been reduced by 41.1%, there has been an increase in cases of the population seeking anti-labor assistance related to "anthropurgical" foci. The use of "anti-rabies vaccine" and "homogeneous immunoglobulin" has shown high pharmacological efficacy in the treatment and immunization scheme. There is concern among the population of the region about the disease of rabies.

УДК 34.35

Шишкина Е.О.

Карагандинский университет им. академика Е.А. Букетова,

г. Караганда, Казахстан.

svinki.malinki@gmail.com

Научный руководитель к.б.н., ассоциированный профессор кафедры зоологии

Турлыбекова Г.К.

**ИССЛЕДОВАНИЕ КЛЮЧЕВЫХ ОРНИТОЛОГИЧЕСКИХ ТЕРРИТОРИЙ
ОСАКАРОВСКОГО РАЙОНА**

Аннотация. В статье представлены результаты осеннего учета птиц на ключевых орнитологических территориях Осакаровского района.

2-3 октября в странах Евразии в 29-й раз состоялся традиционный Евразийский учет птиц - Eurobirdwatch-2021, в котором свой интерес и внимание к птицам проявляют участники из 36 стран Евразии. В 2021 году к акции присоединились 37 партнеров BIRD LIFE, на учеты вышли 28000 человек, в общей сложности было приведено 1800 мероприятий. Присоединяясь к акции, при поддержке Казахстанской ассоциации сохранения биоразнообразия (АСБК), члены студенческого клуба бедвочеров «Alive» Карагандинского университета им. Е.А. Букетова произвели осенний выезд с целью учета птиц на территории Осакаровского района Карагандинской области, Водохранилищ гидроузла № 10 и № 11, расположенных близ поселка Молодежный. Выезд на данные водохранилища осуществлялся группой впервые с целью ознакомления с фауной региона, и рассмотрении перспективы его дальнейшего изучения в качестве новой орнитологической территории.

Протяженность *водохранилища № 10* составляет около 8.2 км, в самом широком месте оно достигает 3.3 км [1]. Это достаточно чистый просторный водоем с ракушечным пляжем и небольшим количеством возвышений над поверхностью воды. *Водоохранилище № 11* примерно тех же размеров, но с большим заболоченным участком, где создаются идеальные условия для обитания многих видов птиц: богатая кормовая база, покой и изолированность от воздействия со стороны человека.

К сожалению, информация о водохранилищах и, соответственно, об обитающих на данной территории птицах не представлена в каких-либо источниках. Поэтому работа является актуальной, не только в качестве мониторинга, с целью получения данных для оценки численности птиц региона, но и как освоение новой точки обитания и гнездования птиц Карагандинской области. В будущем проведенная работа будет способствовать более точному анализу численности видов, их разнообразия, характеристики миграционных путей и, соответственно, сохранению биоразнообразия Республики.

На Водохранилище гидроузла №10 птицы встречались редко, в виде отдельных особей или небольших их групп, были замечены озерный чайки, небольшие скопления чомги, единичные представители *Phalacrocorax carbo* - большого баклана.

Водоохранилище №11 оказалось более богато не только количеством птиц, но и разнообразием их видов, нами были замечены: лебеди-шипунуны, скопления большого баклана, цапли, представители рода чайки, нырки и другие более малочисленные виды птиц. Всего на водохранилищах было учтено больше 500 водоплавающих птиц и несколько десятков околотовных (Таблица 1).

Таблица №1: Видовое разнообразие птиц на территории водохранилищ гидроузла №10 и №11 и на озере Караколь.

| № | Вид | Кол-во особей |
|---------------------|---|---------------|
| Водоплавающие птицы | | |
| 1. | Лысуха - <i>Fulica atra</i> | 105 |
| 2. | Кряква - <i>Anas platyrhynchos</i> | 81 |
| 3. | Гоголь - <i>Bucephala clangula</i> | 61 |
| 4. | Озерная чайка - <i>Chroicocephalus ridibundus</i> | 51 |
| 5. | Большая поганка - <i>Podiceps cristatus</i> | 43 |
| 6. | Черноголовый хохотун - <i>Larus ichthyaetus</i> | 34 |
| 7. | Красноголовый нырок - <i>Aythya ferina</i> | 31 |
| 8. | Большой баклан - <i>Phalacrocorax carbo</i> | 29 |
| 9. | Серебристая чайка - <i>Larus argentatus</i> | 14 |

| | | |
|-------------------|---|-----|
| 10. | Лебедь-шипун - <i>Cygnus olor</i> | 8 |
| 11. | Лебедь-кликун - <i>Cygnus cygnus</i> | 52 |
| 12. | Большая белая цапля - <i>Ardea alba</i> | 4 |
| 13. | Серая цапля - <i>Ardea cinerea</i> | 1 |
| Околоводные птицы | | |
| 14. | Сорока - <i>Pica pica</i> | 16 |
| 15. | Серая ворона - <i>Corvus cornix</i> | 6 |
| Итого | | 536 |

Как показано в таблице, всего на водохранилищах было учтено 536 птиц, тем не менее при небольшом количестве особей, видовой состав оказался достаточно разнообразен - нами были встречены представители 15 видов.

В том числе на водохранилище была обнаружена колония гнездящейся перелетной птицы, занесенной во вторую категорию Красной Книги Казахстана - редкий вид, численность которого быстро сокращается - *Larus ichthyaetus* (Рисунок 1).

Черноголовый хохотун - *Larus ichthyaetus* - одна из самых крупных чаек, размером с гуся. В брачном оперении безошибочно узнается по крупным размерам и черной окраске головы. Мантия светлая и неполная, большая часть кистевой части крыла белая, на первостепенных маховых черного цвета немного, только в предвершинной части. Осенью на голове также много черно-бурых перьев, что отличает хохотуна от других крупных чаек. Кроме того, сохраняется характерная окраска мантии и концов крыльев; примечательна окраска клюва - основание его желтое, остальное красное, с черным кольцом у вершины. Ноги желтые или зеленовато-желтые. Глаза бурые. Вес 950-2000 г, длина 57-61, крыло 46.2-51.7, размах 155-170 см [3]. На кочевках и пролете встречается повсеместно, в том числе и на горных озерах Южного Алтая [4].



Рисунок 1. Черноголовые хохотуны- *Larus ichthyaetus* на Водохранилище гидроузла №11.

Основными лимитирующими факторами, не позволяющими стабилизировать численный состав вида на территории Казахстана являются: сокращение кормовой базы, усиление фактора беспокойства в период гнездования, сбор яиц, отлов птенцов, отстрел птиц в период миграций. Основная причина гибели яиц и птенцов - хищничество серебристых чаек, неблагоприятные для проживания погодные условия и посещение колоний людьми [5]. Именно поэтому черноголовые хохотуны выбирают для гнездования тихие и защищенные от воздействия со стороны человека места, каким и оказался вышеописанный водоем.

Лысуха, или лыска - *Fulica atra* - по наблюдениям самый многочисленный вид на Водохранилищах (Рисунок 2). Водоплавающая птица из семейства пастушковых. Величиной со среднюю утку. Оперение рыхлое, матовое, темно-серое, почти черное, более светлое на брюхе. Клюв и кожистая бляшка на лбу белые. Ноги с полукруглыми кожистыми флестончиками на

пальцах, перепонки нет. Вес 500-1000 г, самцы немного крупнее, длина 36-38, крыло самцов 20.3- 23.5, самок - 19.5- 21.5, размах 70-80 см [2].



Рисунок 2. Лысухи - *Fulica atra*, Лебеди-шипунуы - *Cygnus olor* на территории Водохранилища гидроузла №11.

На водохранилищах было зарегистрировано свыше сотни представителей *Fulica atra*, что является самым большим показателем численности среди всех видов, наблюдаемых в рамках учета.

Мониторинг птиц в осеннее время важен для наблюдателей за орнитофауной и не ограничивается рамками определенных акций, поэтому контроль водоемов продолжается весь сезон. Так принимавший колоссальное участие в выезде на водохранилища опытный член Казахстанской ассоциации сохранения биоразнообразия Мизембаев Е. Т. 25 октября смог запечатлеть большую стаю лебедей-кликунуов на озере Караколь, находящимся всего в 20 км от Водохранилища №11, расположенного рядом с селом Тельманское (Рисунок 3).



Рисунок 3. Лебеди-кликунуы - *Cygnus cygnus* на озере Караколь (автор фотографии Мизембаев Е.Т.).

Лебедь-кликун - *Cygnus cygnus* - главный признак вида - желтый с черным клюв, причем желтый цвет занимает гораздо больше половины площади клюва и заходит на черную вершину отчетливым острым углом, чем кликун наиболее достоверно отличается от малого лебедя. Различия в размерах этих видов существенны, но отчетливо видны только когда кликуны и малые лебеди находятся рядом. От лебедя-шипунуа отличается окраской клюва, издали следует обращать внимание на манеру плавания: у кликуна крылья плотно уложены на спине, шея обычно прямая, "палкой". У молодых кликунов (в первую осень) клюв розовато-серый с более темной вершиной. Вес 5-10, иногда до 14 кг, длина 145-160, крыло самцов 58.7- 63.5, самок - 56.2-61.5, размах 218-243 см [6]. Лебедь-кликун также является краснокнижным видом, во второй категории и отмечен, как легко уязвимый при антропогенном воздействии. Причиной общего снижения численности лебедей в аридной зоне считают изменение климата. На виде

сказываются также антропогенная трансформация местообитаний, браконьерство, беспокойство птиц человеком [7]. На данный момент численность стабилизируется, все больше наблюдателей могут заметить кликунов на водоемах Казахстана, хотя птицы во время гнездования очень скрытны и осторожны.

В результате исследования мы изучили и определили более 500 особей, представленные 15 видами, из них 5% от общего числа особей являются околородными.

Мониторинг ключевых территорий Осакаровского района - водохранилища гидроузлов №10 и №11 дал положительные результаты, что позволяет рассматривать данную точку ИВА, как важную для орнитологических исследований. В дальнейшем планируется продолжать мониторинг за численностью и видовым составом водоплавающих и околородных птиц на водохранилищах, а также на озере Караколь.

Список использованных источников:

1. Интернет-ресурс, google карты - google.kz/maps/
2. В.К.Рябицев, "Птицы Урала, Приуралья и Западной Сибири", Екатеринбург, изд-во Уральского университета, 2001, С - 175-176.
3. В.К.Рябицев, "Птицы Урала, Приуралья и Западной Сибири", Екатеринбург, изд-во Уральского университета, 2001, С - 266-267.
4. И.Э.Гаврилов, "Фауна и распространение птиц Казахстана", Алматы, 1999, С - 65.
5. Интернет-ресурс, Красная книга Казахстана - <http://www.redbookkz.info/>
6. В.К.Рябицев, "Птицы Урала, Приуралья и Западной Сибири", Екатеринбург, изд-во Уральского университета, 2001, С - 53-54.
7. Интернет-ресурс, Красная книга Казахстана - <http://www.redbookkz.info/>

Шишкина Е.О.

ОСАКАРОВ АУДАНЫНЫҢ НЕГІЗГІ ОРНИТОЛОГИЯЛЫҚ АУМАҚТАРЫН ЗЕРТТЕУ

Аңдатпа. Мақалада Осакаров ауданының негізгі орнитологиялық аумақтарындағы құстардың күзгі есебінің нәтижелері келтірілген.

**ӘЛЕУМЕТТІК-ГУМАНИТАРЛЫҚ ҒЫЛЫМДАРДЫҢ
ӨЗЕКТІ МӘСЕЛЕЛЕРІ**



**АКТУАЛЬНЫЕ ПРОБЛЕМЫ
СОЦИАЛЬНО-ГУМАНИТАРНЫХ НАУК**

Абикенова Д.Т.
«№19 мектеп-лицей» КММ
Сәтбаев қаласы, Қарағанды облысы,
Қазақстан Республикасы
dakash74@mail.ru
Ғылыми жетекшісі: ф.ғ.к., доцент Саттарова Ф.Ф.

БІЛІМ – ӘЛЕУМЕТТІК РУХАНИ ҚҰНДЫЛЫҚ РЕТІНДЕ

Аңдатпа. Бұл мақалада білім беру процесі қоғам дамуындағы әлеуметтік рухани құндылық ретінде қарастырылады. Қазақ ағартушыларының білім туралы көзқарастарының негізінде білім берудегі инноватика мен мұғалімнің кәсіби мамандығының маңыздылығы айқындалады.

Қазақ ағартушылығының негізін салушы Шоқан Шыңғысұлы Уәлиханов (1835-1865) ұлттық мәдениетіміздің көрнекті өкілі. Энциклопедист-ғалым, философ, шығыстанушы, саяхатшы, публицист және қоғам қайраткері Шоқан Уәлиханов өз бойында шын мәнінде еуропалық білім және Шығыс халықтарының мәдениеті жайлы терең түсінікті қалыптастырды және қысқа ғұмырында мол да, жан-жақты шығармашылық мұра қалдырды.

Ш.Уәлиханов шығармашылығын: 1) қалыптасу кезеңі (Петерборға барғанға дейінгі уақыт, яғни 1855-1859 жылдар аралығы) және 2) кемелдену кезеңі (1859-1865) деп екіге бөлуге болады. Петербордан басталатын қызықты да мазмұнды соңғы кезеңі Шоқанның туған жерге қайтып оралғаннан, өмірінің соңына дейінгі жылдарды қамтиды. Омбыда кадет корпусын бітірген Шоқан 30 жылдық аз өмірінің ішінде этнография, Қазақстан және Орталық Азия тарихы мен мәдениеті саласында көптеген еңбектер қалдырған ғалым, ағартушы, мәдениеттанушы. Ш. Уәлиханов тікелей философиялық мәселелер жөнінде еңбектер жазбаған, алайда көптеген шығармаларынан философиялық пікірлер мен тұжырымдарды байқауға болады. Ол «Қазақтардағы шамандықтың қалдығы», «Сахарадағы мұсылмандық жөнінде», «Тәңір» (Құдай) деген еңбектерінде философияның басты мәселелеріне қатысты пікірлер айтады.

Ш.Уәлихановтың мәдениетке, білімге біртұтас әлеуметтік феномен ретінде қарауы, даму логикасы ойшылдың саяси-идеялық эволюциясына сәйкес келетін, біршама тиянақталған тұжырымдардан тұратынын айта кету жөн. Мәдениет мәселелері оның аса көпқырлы мұраларын іштей жақындастырып тұрған рухани құндылық. Ш.Уәлихановта «мәдениет» ұғымының өзі, оның әр жақты, әрі шын мәні, тек нақтылы кең мәтінде ғана айқындалады. Көбінесе, «білімділік», «сауаттылық» сөздері «мәдениет» сөзінің синонимі ретінде жұмсалады. Сол сияқты «мәдениет» тәрбиелілік, өнегелілік жай-күй, адам мен қоғам ізеттілігі ретінде түсіндіріледі. Жоғарыда айтылған мағыналарды жинастыра келе Ш.Уәлиханов «мәдениет» деп адамның іс-әрекеттерінің нәтижесін (рухани немесе материалдық, не екеуін де қоса), табиғи және Құдай жаратқан әлемнен ерекшеленетін, адам өз қолынан тұрғызған әлемді түсінеді деп айтуға болады. Ол адамның шығармашылық күшін іске асырушы мәдениеттің ізгіліктік мәні туралы терең ой айтты.

Қазақ ағартушысы халқының төл мәдениетін қорғауға бел шешіп кірісті және дәстүр мен жаңаның үйлесімді қосылуы нәтижесінде мәдениеттің интернационалдануы туралы терең прогресшіл идеялар айтты. Ш.Уәлиханов, шын мәнінде, этникалық тұйықтықтан шығуға және әлемдік мәдениетке қосылуға бағдарланған жаңа қазақ мәдениетінің бастамашысы болды. Ол өз халқын тіпті де орыстандырғысы келген жоқ, өз Отаны, Қазақ даласының мәдени өрлеуі – көне ұлттық дәстүрлердің жалпы еуропалық мәдениет элементтерімен үндесе қосылуы, әлемдік өркениетті елдердегі жағымды нәтижелерді сіңіруі деп түсінді. Оның айтуынша, барлық жаңалықтар дәстүрді ескере отырып, енгізілуі керек. Жаңа өміршең мазмұн ала отырып, мәдениет өзінің ұлттық төл тумалылығын сақтауы керек деген.

Ш.Уәлиханов этикалық және эстетикалық теорияларды жасауды алдына мақсат етіп қоймаса да этика, эстетиканың негізгі мәселелеріне өзінің көзқарасын біршама айқын көрсетті. Адамдардың өнегелілік мінез-құлықтарының, олардың эстетикалық түсініктерінің табиғи негіздерін және жалпы көркем туындылардың заңдарын ашуға үнемі тырысқаны оның ең

басты, әрі ең маңызды ерекшелігі деп бағалауға болады. Шоқанның ой-толғауларының өзегі, ойшылды өмір бойы толғандырған ең күрделі мәселе – өмірінің қайнар көзі, халқының тағдыры, оның жалпы адамзаттық құндылықтар мен прогреске қосылу мүмкіндігі. Ш.Уәлиханов ғұмырын ақыл-ой мен ізгілік идеяларының салтанат құруы үшін күреске арнады, бұл жолда аянбай еңбек етті [1].

XIX ғасырдың соңғы ширегіне дейін Қазақстанда білім беру ісінің формасы діни мектептер мен медреселер болды. Олар балаларға керекті пайдалы білім де, дағды да бере алған жоқ. Алайда балаларды азды-көпті сауаттылыққа үйрету, пайдаға асатындай білім беру міндеті мектептерге жүктелуге тиісті екендігін халық бұқарасы сол кездің өзінде-ақ сезген болатын. Ы.Алтынсарин қазақ халқына мектепте білім берудің жүйесін жасап, оны мүмкіндігінше жүзеге асырды.

Ы.Алтынсарин оқу-білім мәселесіне қызыға қарап, құрмет тұтынушылық сол өткен заманның көптеген ақын, шешендерінің сөздерінен кең орын алған.

Мектептен сабақ алсаңыз,

Алқан, шекер, балмен тең.

Жақсының аты өлмейді,

Ғалымның хаты өлмейді, – деген халық шын мәнісіндегі білім беретін жаңа типті мектептердің қажеттігін айқын аңғарды.

Ыбырай Алтынсаринның «Махтубат» хрестоматиясы оның балаларды оқыту мен тәрбиелеу жөніндегі көзқарасын бейнелейді. Білім берудің мақсаты өмірдің талабынан, көпшілік халықтың мұқтажынан туған. Баланың жеке басының ақыл-ойын өсіру үшін, мінез-құлқын жетілдіру үшін нақтылы білім беруі керек.

Ы.Алтынсарин білім берудегі негізгі міндеттерді анықтады:

- Мұғалімнің рөлі.

- Оқу материалдық базасының шешуші маңызы.

- Оқулықтарды қазақ мектептеріне пайдалану үшін жарамдылығы жағынан ұқыпты тексеріп отырудың қажеттігі.

Ы.Алтынсарин: «Мен қазақ жастарының классикалық гимназияларында, ауыл шаруашылық академияларында оқып, білім алуын, өз халқына қызмет етуін, жаңалықты іс жүзінде көрсете білуін жоғары мұрат деп білемін», – дейді [2, 13 б.]. Сонымен бірге білім меңгертуші мұғалімнің де функциясын көрсетіп береді. Ол, бұл мақсатта былай дейді: «Мұғалім баланы тәрбиелеуші, оның қамқоршысы, егер, бала бір нәрсені білмей қалса, ол баланың кінәсі емес, оған кінәлі балаға түсіндіре алмаған ұстаздың өзі. Ұстаз балаға сабырмен, салмақпен түсіндіруі тиіс».

Білімнің адам өміріне қаншалықты қажеттілігін және де оны бойына сіңіре білген адамның санасының оянып, танымының артатынын да көрсетіп береді. Ыбырайдың «Бір аллаға сиынып, кел, балалар, оқылық» өлеңі де жастарға үлгі, өнеге ретінде жазылды.

Бұл өлеңнен біздің ойға түйетініміз – білімі көп, көкірек – көзі ашық адам қашанда жоғарыдан орын алады. Бірақ білім адамға оңай беріле салмайды. Алдымен, білуге деген құштарлық қажет және де оқыған нәрсені ой иелігінен өткізіп, зерделеп, содан кейін көңілге тоқу қажет.

Абай Құнанбаев – халқының көкірек көзін, сауатын ашып, мәдени жетелеуші. Жасөспірімнен бастап, ересектерге дейін, оқушылар мен ғалымдарға дейін оның рухани мұрасынан нәр алуға.

Абайдың ағартушылық идеяларының ең мол көрінісі әйгілі қара сөздері. Абай қазақ халқын өнерге, еңбекке, ғылым-білімге шақырды.

«Ғалым болмай немене, балалықты қисаңыз» дегені немесе,

«Жасымда ғылым бар деп ескермедім,

Пайдасын көре тұра тексермедім.

Ер жеткен соң түспеді уысыма,

Қолымды мезгілінен кеш сермедім» деген сөздері осының айғағы.

Абайдың ойынша адамның ақылдылығы, саналығы дүниені зерттеумен, оның ішкі сырын білумен тағыз байланысты. Таным тұрғысынан Абай сананы, ақылдың рөлін жоғары бағалады. Дүниені тану, ақиқатты білу, ғылымды меңгеру Абайдың пікірінше адамға тән қасиет болуға тиіс. «Дүниенің көрінген хәм көрінбеген сырын түгелдеп, ең болмаса денелеп, білмесе, адамдықтың орны болмайды. Оны білмеген соң, ол жан адам жаны болмай, хайуанның жаны болады» – деп жазды.

Жан құмарын қанағаттандыру дегеніміз – білімге сусындау болса, оның өзі шәкірттің жас шамасына қарай өзгеретінін ұстаз Абай «жетінші сөзінде» тап басып айтады: «Бала күндегі «бұл немене, ол немене?» деп, бір нәрсені сұрап білсем екен дегенде, ұйқы, тамақ та есімізден шығып кететұғын құмарымызды, ержеткен соң, ақыл кіргенде, орнын тауып ізденіп, кісісін тауып сұранып, ғылым тапқандардың жолына неге салмайды екенбіз?» Абай жетінші қара сөзінде «жан құмарлығын» балалық шақта күшті болатынын, ал адам есейе келе, сол қасиеттің азайып, тіпті ада болатынына қынжылады, туа бітетін, адамға тән қасиет, яғни дүние тануға деген ынтызарлықтың болатынын Абай тап басып айтады: «Қайта, бала күнімізде жақсы екен. Біз білсек те, білмесек те, білсек екен деген адамның баласы екенбіз» [3, 57 б.]

«32-ші қара» сөзінде Абай шын мейірленіп, ықылас-жігермен ізденген адам ғана ғылымға жетеді, оның түпкі рахатына кезігеді дейді. Білімді адам бір қызық үшін, не пайда табу үшін емес, білім-ғылымның өзіне ғана құмар, ынтық болып, бір ғана білместіктің өзін дәулет білсең және әр білгенінді білген уақытта көңілде бір рахат хұзұр хасил болады, соны ғана көздеу керек дейді. Ғылым, білімге мейірленбей, бақастық үшін шұғылданса, шала мейірмен ізденсе, нәтижесі де шала болатынына көз жеткізеді. Сондай-ақ, адал еңбекпен тапқан, жетіліп алған білімді сақтау, құрметпен игеру де керектігін, ғылым мен ақылды сақтайтын сауыт мінез екенін баса көрсетеді.

Инноватика – бұл жаңа білім жасаудың заңдылықтарын зерттейтін, игеріп тәжірибеден өткізетін, фундаментальды гуманитарлық білім. Инноватика – жаңа білімді игеру және оның даму процесін зерттейтін ғылыми білім. Инноватика – инновациялық процестің әр түрлі ғылым мен техниканың теориясы мен тәжірибесі және қоғамдық тәжірибе, жаңалық енгізу туралы ғылым. Бұл еңбекте талдау барысында қазақстандық инновациялық білім берудің жаңа тиімді бағыттары қарастырылады. [4]

Жаңашылдықтарды меңгеру мұғалімнің біліктілік сапасына жататындықтан, оның қазіргі қолданыстағы ұғымын анықтап алу аса қажет. Соған байланысты мектеп басшылары алдында бүгінде жаңа міндеттер тұр. Бұл, біріншіден, мектептің іс-әрекетінің барлық бағыттарында оған қатысушылардың білім беру сапасын жүйелі арттыру тәсілі, екіншіден, үнемі өзгеріс үстіндегі күрделі өмірде белсенді әрекетке дайын мектеп түлегін дайындаудың сапасын арттыру, үшіншіден, қызмет ету сапасы, яғни бұл кадр біліктілігі мен оның мәдениет дінгегі, құзыреттілігі.

Кәсіби өзін-өзі тәрбиелеу кез келген әрекет сияқты мотивтер мен белсенділіктің күрделі жүйесіне ие. Мұғалімнің өзін-өзі тәрбиелеуінің қозғаушы күші - өздігінен даму қажеттілігі. Кәсіби өзін-өзі тәрбиелеу негізінде, педагог әрекетіндей сияқты, мақсат пен мотив арасындағы қарама-қайшылық жатыр. Мотивтің мақсатқа жылжуын қамтамасыз ету – өзін-өзі тәрбиелеу қажеттілігі болып табылады. Мұғалімнің өзін-өзі тәрбиелеуін мұндай қажеттілік белсенділікпен анықталады: борыш, жауапкершілік, кәсіби намыс т.б.

Мұғалімнің келбет құралдары – оның білімі, іскерлігі, тұлғалық сапасы болып табылады. Мұғалімнің жалпы адамзаттың тарихының бүкіл өн бойындағы атқаратын негізгі қызметі – адамзат жинаған білімдерді беру және оқушының әлеуметтік тәжірибені игеруіне, жүзеге асыруына басшылық жасау, – деп В. Даль атап көрсеткен. Қоғамның дамуына және оның өскелең ұрпақты тәрбиелеу саласындағы нақты мақсаттары мен міндеттеріне байланысты ұстаздық және оқытушылық қызметтерінің осы аталған мазмұны өзгеріп отырады. Мұғалім өзі оқытатын пәні бойынша материалдарды қаншама жақсы біліп, оны алуан-түрлі әдіс-тәсілдермен, құралдармен түрлендіріп өткізуге тырысқанымен оқушы мен мұғалім арасында өзара құрмет-сый, сыйласым болмаса, оқушы мұғалімді ынта-ықыласымен тыңдағысы келмесе, іс нәтиже бермейді. Ұстаздық тұлғалық мәдениеттілігі болуы тиіс [5, 375 б].

Пайдаланылған әдебиеттер тізімі

1. Уәлиханов Ш.И. Таңдамалы шығармалар. Т.1. – Алматы: 1998.
2. Алтынсарин Б. Ағартушылық кезеңі мен көзқарастары. – Алматы: 1991.
3. Абай. Энциклопедия. – Алматы: 1995.
4. Саттарова Ф.Ф., Мусина А.О. Білім беру философиясы – әлеуметтік-рухани қажеттілік, іс-әрекет: Оқу құралы. – Қарағанды: ЖШС «Санат-Полиграфия», 2011. – 141 б; Саттарова Ф.Ф., Мусина А.О. Құзыреттіліктерді қалыптастырудағы оқытушының рөлі және балаларға арналған оқытудың жаңа моделі // Білім беру философиясы әлеуметтік-рухани қажеттілік, іс-әрекет. – Қарағанды, 2011. – 141 б.

5. Саттарова Ф. Ф. Білім беру философиясы және интеллектуалды ұлт қалыптастыру. // Меңдібаев Қ. Н; Саттарова Ф. Ф. Тәуелсіз Қазақстанның рухани құндылықтары: Тарих және қазіргі заман РИО «Болашақ - Баспа», 2020 ж. - 428б.

Абикенова Д.Т.

ЗНАНИЕ КАК СОЦИАЛЬНО-ДУХОВНАЯ ЦЕННОСТЬ

Аннотация. В данной статье процесс образования рассматривается как социально - духовная потребность. На основе мировоззрения казахских просветителей показывается значимость инноватики и профессиональна компетентности учителей.

УДК 37.06

Ахметова А.С.

Магистрант Академии «Bolashaq»
Город Караганда, республика Казахстан
ahahmetova@list.ru

Научный руководитель: ст. преподаватель, к.п.н Асакаева Д.С.

ПРИМЕНЕНИЕ МЕЖДУНАРОДНОЙ ПРОГРАММЫ PISA КАК ОДНО ИЗ ВАЖНЕЙШИХ УСЛОВИЙ ОЦЕНКИ КАЧЕСТВА ОБРАЗОВАНИЯ В СТРАНЕ

Аннотация. Актуальность работы определяется изменением требований к подготовке выпускника школы. Учащиеся должны уметь пользоваться знаниями и умениями, необходимыми для жизнедеятельности в современном обществе. Именно исследование PISA помогает проверить наличие соответствующих умений, подготовку молодежи к взрослой жизни. Раскрыты результаты международного исследования, указаны причины низких результатов 2018 года, решение проблем, значение международной программы для оценки качества образования страны

В различных сферах жизни происходят постоянные изменения, которые требуют от человека владеть навыками, знаниями функциональной грамотности. Это важное качество для самореализации, обучения, активного взаимодействия личности в обществе.

Известный лингвист, психолог А.А.Леонтьев писал: «Функционально грамотный человек — это человек, который способен использовать все постоянно приобретаемые в течение жизни знания, умения и навыки для решения максимально широкого диапазона жизненных задач в различных сферах человеческой деятельности, общения и социальных отношений»

Раскрыть навыки функциональной грамотности помогает исследование PISA.

Проект PISA – международное исследование качества образования- оценка образовательных достижений обучающегося- был разработан участниками Организации экономического сотрудничества и развития, куда входят 38 государств. ОЭСР - значимое в мире сообщество, признающее принципы представительной демократии и рыночной экономики, на долю которого приходится 60% мирового ВВП, в котором проживает 18% населения мира.

Программа PISA оценивает знания и умения 15-летних учащихся, их готовность вступления в самостоятельную жизнь. Для этого определяется образовательные достижения учащихся по 4 основным направлениям:

Грамотность чтения

Математическая грамотность

Естественнонаучная грамотность

Компьютерная грамотность

Способность решать различные проблемы, включая финансовые

Казахстан впервые принял участие в PISA в 2009 году. С этого года наши учащиеся показывали рост, а в 2018 году – снижение.

| предмет | 2009 | 2012 | 2015 | 2018 |
|--------------------|------|------|------|------|
| математика | 405 | 432 | 460 | 423 |
| естествознание | 400 | 425 | 456 | 397 |
| читат. грамотность | 390 | 393 | 427 | 387 |

2009 год был посвящен читательской грамотности. Казахстанские ученики заняли 59 место из 69

2012 год – год математической грамотности. Казахстан- 45 место из 65

2015 год- естественнонаучная грамотность

2018 год- читательская грамотность. Казахстан - 69 место из 78

Низкие результаты объяснил министр образования А.Аймагамбетов: «У нас дети много знают, но они не умеют употреблять свои знания»

Казахстан не вошел в топ -50 стран рейтинга PISA

Проблемы, выявленные в ходе проведения PISA 2018:

Слабые навыки работы на компьютере

Низкая скорость по набору текста

Слабая культура сдачи тестов

Президент К.Ж.Токаев выделил более глубокие причины слабых результатов учащихся.

«Казахстан серьезно отстает от развитых стран по международной оценке уровня знаний учащихся...Основная причина в недостаточности выделяемых на образование средств, а также в отсутствии системности и продуманности реформ в этой исключительно важной сфере... По сути дела, образование – это важная отрасль экономики.. в среднем мы тратим на одного учащегося менее 1 тысячи долларов в год, тогда как первая десятка стран- лидеров рейтинга PISA на одного учащегося тратит от 10 до 14 тысяч долларов...»

Для устранения данных пробелов в настоящее время происходит обновление форм, методов и технологий обучения. Изменены форматы итоговой аттестации 9-х и 11-х классов, применяется инновационный опыт НИШ, используются современные образовательные технологии, меняется организация курсов повышения квалификации педагогов.

В концепции по читательской грамотности PISA-2018 было сказано:

«Запоминание информации больше не является основной целью образования. Сама концепция знания становится шире. Уровень образования и профессия человека перестают ограничивать спектр необходимых ему знаний: специалист со средним профессиональным или высшим образованием – успех обоих заключается в способности взаимодействовать с информацией, делиться ею и использовать ее для решения сложных задач; способности адаптироваться и применять творческий подход и инновации в ответ на меняющиеся условия; способности максимально использовать доступные технологии для создания нового знания и расширения своего потенциала и производительности. Способность находить, извлекать, понимать и осмысливать информацию, представленную в разных формах, необходима для того, чтобы люди в полной мере могли участвовать в жизни общества»

Международная программа не изучает, как учащиеся овладели учебными дисциплинами, а то, как основные школьные знания, навыки помогут решить поставленную задачу, оценить межпредметные способности

Исследования PISA направлены не только на оценивание компетенций учащегося, а на выявление проблем в системе школьного образования государства. Поэтому в настоящее время нельзя планировать образовательные программы, не анализируя свои результаты в международном контексте.

Анализ итогов PISA помогает перейти на новые стандарты образования, национальный мониторинг качества обучения.

Участие в программе PISA позволит поднять теорию и практику педагогических измерений в Казахстане на более высокий уровень, получить опыт использования уникального инструментария, созданного с учетом международных приоритетов в образовании, самых современных процедур и технологий проведения исследования.

Список использованных источников:

1. Выступление Президента РК К-Ж.К.Токаева на третьем заседании Национального совета общественного доверия. 2020. <https://www.akorda.kz/ru/>

2. Выступление министра образования РК А.Аймагамбетова на заседании правительства 2019. <https://www.zakon.kz/4991165-aymagambetov-deti-mnogo-znayut-po-ne.html>

3. Образовательная система «Школа 2100». Педагогика здравого смысла / под ред. А. А. Леонтьева. М.: Баласс, 2003. С. 35.

4. Результаты исследования PISA 2018 в сопоставительном анализе с результатами за все циклы исследования (200-2018) 2018. [результаты-pisa 2018-в-сопоставительном-анализе.pdf](#)

5. Интернет-ресурсы

Ахметова А.С.

ХАЛЫҚАРАЛЫҚ PISA БАҒДАРЛАМАСЫН ЕЛДЕ БІЛІМ САПАСЫН БАҒАЛАУДЫҢ МАҢЫЗДЫ ШАРТТАРЫНЫҢ БІРІ РЕТІНДЕ ҚОЛДАНУ

Аңдатпа. Зерттеудің өзектілігі мектеп тұлғаларын даярлауға қойылатын талаптардың өзгеруімен анықталады. Білім алушылар қазіргі қоғамда өмір сүруге қажетті білім мен дағдыларды нәтижелі пайдалана білуі керек. Осы аяда PISA зерттеуі жастарды ересек өмірге дайындайтын тиісті дағдылардың бар-жоғын тексеруге көмектеседі. Халықаралық зерттеу нәтижелері ашылды (анықталды), 2018 жылдың төмен нәтижелерінің себептері, проблемаларды шешу, елдің білім сапасын бағалаудың халықаралық бағдарламасының маңыздылығы көрсетілді.

ӨОК 13

Бейсембаева А.Н.

«Bolashaq» академиясы, 4-ші курс студенті

Қарағанды қ., Қазақстан Республикасы

aziza.beisembayeva@inbox.ru

Ғылыми жетекшісі: ф.ғ.к, доцент Саттарова Ф.Ф.

ИНТЕЛЛЕКТУАЛДЫ ҰЛТ ҚАЛЫПТАСТЫРУ – ҚОҒАМНЫҢ РУХАНИ ЖАҢҒЫРУЫНДАҒЫ ӘЛЕУМЕТТІК – МӘДЕНИ ПРОБЛЕМА

Аңдатпа. Бұл мақалада интеллектуалды ұлт қалыптастыру проблемасы қарастырылады. Оның тиімді жолдары мен тәсілдері ғылыми тұрғыдан анықталады.

Интеллектуальдық ұлт жаңа мәдени үдерістердің пайда болуына бағытталған мәдени ақпарат тасымалдаушылардың алуан түрлі жолы. Оның негізгі қалыптарын мәдениеттік эволюциялық үдерістер жүзеге асырады. «Тұрақты мәдениет» қалыптастыру және оны дамыту бағытында гуманистік стратегия ерекше рөл атқарады, өйткені гуманизмнің назарында мәдениетті дамыту тұрғысынан болашағы бар, таңдаудың нақты жағдайында көптеген әлеуметтік байланыс орнататын шығармашылық адамның әрекетінің белгілі бір түрі болады. Оның гуманистік әлеуеті тұлғалық және тұлғалық емес қатынастары үшін өзара септігі тиетін үдерістерде жүзеге асып, мәдениеттік-әлеуметтік байланыстарды өңдейді. Гуманизациялау үдерісінің мақсатына креативті кәсіби тұлғалардың адамгершілік-танымдық ерекшеліктерін. Жастарды әлеуметтендіруде тиімді қолдану өйткені адамның креативті типі гуманистік дәстүрді сақтайды. Әрине, гуманизмді игеру тұлғалық жетілудің жеке түрлері арқылы мүмкін болады, бірақ гуманизацияның ең басты шарты өз болмысының негізгі салаларындағы тұлғаның өзін-өзі жүзеге асыруға бағытталған қоғамдағы көмектесуші қатынастарға тәуелді.

Интеллектуалдық ұлт - адам мәдениетінің қалпы мен баспалдағы, ақпараттық мәдени үдерістерді жалғастырушы, ішкі өсуді жылдамдатушы және алуан түрлі рухани мәдениеттерді тасымалдаушы субъект, тұлға.

Интеллектуалды ұлттың қалыптасуындағы басым бағыттағы іс-шараларға интеллектуалдық серіктестік пен білімге қажетті стратегиялық міндеттер жүктелген:

- Халық пен қоғам құндылықтарын тасымалдаушылардың мәдениетін көтеру;
- Ұлттық дамуға, халықаралық келісім мен ұлттардың өзара әрекеттесуіне және олардың ұйымшылдық механизмдеріне ықпал ететін арнайы құрылымдар құру;
- Ұйымның белсенді бөлігін әлеуметтік мәселелерге араластыруға қажетті ұтымды жұмыс түрлерін енгізу және сол бағытта ізденуді арттыру;

- Білім беру, тәрбиелеу жүйелеріндегі жұмысты жетілдіруге және оларды басқаруға оң ықпал тигізетін түрлі саладағы мекемелермен қарым-қатынас орнату;

- Тәрбие беруді (әлеуметтену) педагогикалық тәрбие беруден (тұлғалану) ажырата білу және кәсіби білікті мамандардың білім берудегі жауапкершілігін арттыру,

- Білім беру жүйесінің нәтижесін азаматтық және рухани кемелдену деңгейінде қалыптастыру.

- Білім беруде құзыреттілік пен біліктілікті, шығармашылық пен ізденісті, креативті жаңаша ойлауды қалыптастыру.

Интеллектуалды ұлттың дамуы көп жағдайда мәдени-психологиялық және рухани-гуманитарлық мәселе болып табылады. Себебі оның шешілуі үшін:

- Қоғамдық сананы айтарлықтай өзгерту, мәдени мұраны жүйелеу мен оны жаңашылдық негізде дамыту;

- жаңа инновациялық технологияларды өндірісте, экономикада, білім мен ғылымда кең көлемде қолдануға жағдай жасау;

- гуманитарлық серіктестіктің аясын кеңейту;

- Қызмет, іс-әрекет, жұмыс түрлерін қоғамның негізгі құралы және қажеттілігі ретінде түсіну.

Қоғамдық-гуманитарлық саланың түбегейлі қайта құрылуы ұлттың ақпараттық-мәдени мүмкіндіктерін арттыру және дәуірдің әлеуметтік-мәдени құндылықтарын дұрыс пайдалана отырып, қоғамның ақпараттық дамуының гуманитарлық маңызын реттеу мақсатында жасалады.

Қанша ойға сыйымсыз көрінгенімен, интеллектуалды ұлт - этикасының қалыптасуы диалогтық - өркениет сызбасындағы рухани бастаулардың тоғысы, олардың өзара байланысы болмаған жағдайда, дұрыс дүниетанымның болуы да мүмкін емес. Рухани түлеу аясында серіктестік пен әлеуметтік әділдік қол жетімді. Рухани және әлеуметтік серіктестік қоғамның орнықты имандылық негіздерін нығайтады, жаһандық өзгерістер контекстіндегі интеллектуалды ұлттың сапа көрсеткіштерінің қалыптасуын тездетеді. Олар мына қажеттіліктерден туындайды:

- экономиканың қарқынды дамуы, экологиялық тәуелділіктің орнығуы, халықаралық қатынастардың саяси құқықтық нығаюы;

- ұлттардың рухани-мәдени, өркениеттілік негізінде бір-біріне жақындасуы, сұхбат аралық мәдениеттің дамуы;

- оң әлеуметтік тенденциялардың тұрақталуы барысында жаһандық үдерістер саясаткерлер мен іскер адамдардың халықаралық қатынастарын гуманизациялануы.

Қоғамды интеллектуалдандырудың сипаттамалары мен өлшемдері бар. Оларды жүзеге асыру үшін қоғамдық дамудағы кейбір кемшіліктерді жою, модернизациялаудың барлық бағыттарын жаңаша функционалды конструкциялау мемлекеттік қызмет жүйесінде және мемлекеттік кәсіби аппараттың жаңа сапасын құру, жоғары технологиялық секторының негізінде ұлттық экономиканы тереңінен реформалау, азаматтық бірегейлікті нығайту және «Мәңгілік ел» идеясын ілгері дамыту [1, 204 б.]

Интеллектуалды ұлттың мақсаты жаңашыл білім мен дағдыларды бойына сіңірген мамандардың қажеттіліктерін өтеу, ғылыми жетістіктерді ақпараттық-технологиялық және экономикалық салаларда қолдану, еліміздің адами құндылықтарын қалыптастыру болып табылады.

Ол үшін бізге:

- кемшіліктерді жою жөніндегі ұсыныстарды қабылдау;

- мәдени түлеуді жүзеге асыру кезінде адекватты (дұрыс) адами капиталымыз бен ұлттық потенциалымызды арттыру қажет. Интеллектуалды ұлттың басты критерийлері әлі негізделмегенін мойындағанымыз жөн. Дегенмен де, мәдениет саласының (бұл ұғымның кең мағынасында) дамуынсыз интеллектуал өзінің шығармашылық мүмкіндіктерін «салаларға нұқсан келтіру» арқылы емес, шығармашылық, адамгершілік, физикалық қуат қасиеттерін салалардың өзара байланысы арқылы, жаңа технологиялық кезеңге еңбекке деген мәдени-құндылықтың қатынас арқылы ғана жүзеге асырады.

Интеллектуалдық ұлт қалыптастыру бағдарламасы адам әрекеттерінің келесі жүйелеріне топтастырылған:

а) тек қана дәстүрлі институттар арқылы ғана емес, білім беру ортасы, мәдени орта және адамдардың әлеуметтік ортасында жүзеге асуы керек;

б) концептуальдық және стратегиялық міндеттерді шешудің баламалы жолдарын қарастыру;

в) мәдени және білім беру қызметтерінде талапқа сай келерліктей болу.

Ғылымның дамуы интеллектуалды мәдениеттің қоғамдағы орнына әсер етеді. Бұл дегеніміз – жаңа технологияның пайда болуы, ізденуі, таралуы, қоғамдық мәдени кеңістікте болуы. Гуманитарлық білім жеке тұлғаның деңгейінде аксиологиялық когнитивтік қызметті атқарады: білімді ұйымдастыру, оның жиналуы, сақталуы және қолданылуы. Бұл адамның бағытын айқын көрсетеді.

Интеллектуалды мәдениеттің маңызы, тартымдылығы және әрекеті ішкі ұжымдық деңгейде және де қоғамдық ортада бой көрсетеді:

- өзгеріске деген үлкен қызығушылықтың туындауы;
- нақты жағдайға байланысты бейбіт шығармашылық бағыттың күшейе түсуі;
- бір-бірінен тәуелсіз ой тұрғысынан адамгершілікті, бейбітсүйгіштікті, патриотизмді дамыту;

– мәселемен, өзіңмен және даму стратегиясымен жұмыс істеуге даярлық.

Жаһандану заманында білімнің әлемдік кеңістігінде «интеллектуалды ұлт» құру мәселесі өмір талабынан туындап отыр. Инновациялық деңгейде жастарымызды білімді, бәсекеге қабілетті, сонымен қатар өзінің ұлтының тілін, ділін, дәстүрін, отансүйгіштігін тәрбиелеу басты мақсат. Интеллектуалды ұлт құру идеясын жүзеге асыру барысында білім саласында көптеген жаңашылдық үрдістер жүріп жатыр.

Білім және ғылым министрлігі, Философия, саясаттану және дінтану институтында әлеуметтік сауалнама жүргізілген. Оның көздейтін негізгі мақсаты – «интеллектуалды ұлт» идеясының мағынасын ашу және сол тұрғыда осы ұғымды анықтайтын компоненттерді анықтау. Әлеуметтану ғылымының докторы, профессор З.Шаукенованың жүргізген сауалнамасының нәтижесіне жүгінейік: [2, 193-195 бб.]

Сіз «интеллектуалдық ұлт» мәтінін айтарлықтай немесе ең маңызды деп санайсыз ба?

| | Ең басты белгі | Маңызды бірақ ең басты емес | Азырақ маңызды белгі | Ж/Қ |
|--|----------------|-----------------------------|----------------------|-----|
| 1.Интеллектуалдық ұлт – бұл білім мен өз біліктілігін арттыруға ұмтылған креативті, ойлайтын ұлт | 56,2 | 37,2 | 3,6 | 3,0 |
| 2.Интеллектуалдық ұлт – бұл күшті және бәсекеге қабілетті білім жүйесі | 62,4 | 30,9 | 4,2 | 2,5 |
| 3.Интеллектуалдық ұлт – бұл мұғалімдер мен дәрігерлердің өзіндік дербес және қамтамасыз етілген ортасы. | 58,1 | 34,0 | 4,8 | 3,1 |
| 4.Интеллектуалдық ұлт - бұл ең алдымен дені сау ұлт, халықтың көбі салауатты өмір салтын ұстанады. | 65,5 | 28,5 | 2,9 | 3,1 |
| 5.Интеллектуалдық ұлт – бұл ең бастысы, жоғарғы мәдениет | 70,1 | 24,8 | 2,6 | 2,5 |
| 6.Интеллектуалдық ұлт - бұл халықтың қазіргі ақпараттық технологияларды жаппай меңгеру | 53,1 | 36,2 | 7,3 | 3,4 |
| 7.Интеллектуалдық ұлт – бұл өмір бойы оқып, жетілетін адамдар. | 61,2 | 31,2 | 4,9 | 2,7 |
| 8.Интеллектуалдық ұлт – бұл өз дәстүрлері мен ұлттық құндылықтарды сақтайтын қоғам. | 59,7 | 30,3 | 6,8 | 3,2 |
| 9. Интеллектуалдық ұлт – бұл әр адамға, егде жастағы адамдарға да, әйелдер үшін де және этникалық азшылық үшін де, мүмкіндігі шектеулі адамдар үшін де өз біліктілігін атқаруға мүмкіндік. | 59,7 | 30,3 | 6,8 | 3,2 |

Жалпы барлық ұсынылған критерийлер «интеллектуалдық ұлт» ұғымына кіреді, бірақ респонденттер ақпараттық технологиялар мәселелерін – 53,1% және «өмір бойы оқу» - 52,4% принципін қарастырады.

«Интеллектуалдық ұлт» ұғымын респонденттердің көпшілігі (88%) Қазақстанда бұл құрылуы мүмкін деп есептейді. 31% респондент бұған толық сенімді, 56,9% белгілі бір жағдайлар туралы айта отырып, 12% жауап беруге қиналады.

Интеллектуалда ұят және білім беру философиясы туралы ойымызды түйінде келе авторлар тұрғысынан «Балаларға арналған философия» моделін бүгінгі мектеп көлемінде оқытылып жатқан «Өзін-өзі тану» пәнінің көзқарастың – методологиялық негізіне айналдыруды ұсынып отырмыз. Сонау антиколлегия дәуірінде бастау алған Сократтың «өзіңді-өзі таны», «менің білетінім, өзімнің ештеме білмейтінім, бірақ менің білетінімді білмейтіндер де бар» деген философиялық қағидалары, Аристотельдің «риторикасы», «философияның таңданудан басталады» қағидасы, Платонның «поитдейасы», Хакім Абайдың «дүниетанымдығы», Ш.Уәлиханов пен Ы.Алтынсариннің білімді рухани құндылықтардың қайнар көзі деп анықтауы аксиологиялық-танымдық сипаттағы құндылықтар емес пе?!

Осы орайда 2017 жылдың 2-8 наурыз аралығында Қарағанды қаласында «Халықаралық адамгершілік педагогикасы орталығы», Қарағанды облысының Білім Басқармасы және «Bolashaq Академиясының ұйымдастырумен «Основы гуманно-личностного подхода в образовательном процессе» атты тақырыпта психология ғылымдарының докторы, профессор Ресей Білім Академиясының академигі Шалва Амонашвилидің семинары болып өтті. Осы күндер аралығында адамгершілік педагогикасының рухани-философиялық негізі, авторитарлық және адамгершілік педагогика, педагогикалық аксиома, адамгершілік педагогиканың даналығы, аксиомасы және принциптері, алгебралық сөйлеу және арифметика, балалармен сабақ жүргізу, ойдың күшті жаратуы т.б. тақырыптар бойынша мектеп, ЖОО-ның ұстаздарына дәріс, семинар сабақтары, кездесулер ұйымдастырылды.

Ш.Амонашвилидің философиялық-тәрбиелік тұрғыда жазылған еңбектері «Педагогическая симфония», «Гуманная педагогика», «Школа жизни», «Воспитательная и образовательная функция оценки учения школьников», «Исповедь отца сыну», «Баллада о воспитании», «Вера и любовь», «Истина школы», «Учитель, вдохнови меня на творчество», «Как любить детей» т.б.

Ж.Аймауытов кезінде мәнді мақсатта өмір сүру үшін адамгершілік қасиеттерді ар, ұят, ізгілік, инабаттылық, әділдік сияқты дүниетанымдық эмбебабтардың адам болмысындағы маңыздылығын айтқан.

Ал М.Жұмабаевтың «Педагогикасы» негізінде ұлттық тәрбие мен білім алу ерекшеліктерінің эвристикалық маңызы тұнып тұрған рухани құндылықтар емес пе?! Бүгінгі жастар осындай тарихи тұлғаларымыздың субъектілік мәнділігінен, олардың мол рухани қазынасынан адам болып қалыптасуға тән қасиеттерді ала білулері керек. Осы жолда ерекше жауапкершілік тек қана отбасына ғана тәуелді емес. ЖОО-да да адам болып қалыптасудың рухани-мәдени негіздерін қалыптастыру керек.

Біздің «Bolashaq» академиясында бүгінгі күні «Гуманная педагогика» – «Ізгілік педагогика» орталығы ашылып, студент жастарымыздың адамгершілік негізде тұлғалық-мағыналық қалыптасуына қажетті әлеуметтік-мәдени, адамгершілік-құқықтық ұстанымдарға негізделген іс-шаралар жүргізілуде [3, 359 б].

Пайдаланылған әдебиеттер тізімі:

1. Молдабеков Ж.Ж. *Интеллектуальная нация: стратегический курс культурно-национальные факторы становления.* – Алматы: Қазақ университеті, 2015. – 430 с.
2. Шаукенова З.К. *Қазақстан Республикасындағы идеологиялық конструкциялау: монография.* – Алматы: ҚР БҒМ ҒК Философия, саясаттану және дінтану институты, 2013. – 218 б.
3. Саттарова Ф.Ф. *Білім беру философиясы және интеллектуалды ұлт қалыптастыру // Меңлібаев Қ. Н., Саттарова Ф. Ф. Монография Тәуелсіз Қазақстанның Рухани құндылықтары: Тарих және қазіргі заман.* – Қарағанды: РИО «Болашақ - Баспа 2020.» – 428 б.

Бейсембаева А. Н.

ФОРМИРОВАНИЕ ИНТЕЛЛЕКТУАЛЬНОЙ НАЦИИ – СОЦИАЛЬНО-КУЛЬТУРНАЯ ПРОБЛЕМА В ДУХОВНОЙ МОДЕРНИЗАЦИИ ОБЩЕСТВА

Аннотация. В данной статье рассматривается проблема формирования интеллектуальной нации. Определяются оптимальные пути и методы их реализации с научной позиции.

Bektemissov A.B.
Student, South Kazakhstan University after named M. Auezov
city Shymkent, The Republic of Kazakhstan
abai.bektemissov@bk.ru
Scientific adviser senior lecturer, master: Egemberdy A.A.

SOME ACTUAL PROBLEMS OF TEACHING SOCIAL AND HUMANITARIAN DISCIPLINES OF TECHNICAL EDUCATION

***Annotation.** Communication in social networks is characterized by openness, vivid expression of emotions, the transmission of a genuine attitude to events, including negative, which can not always be recognized in real live communication. Verbal and non-verbal means of oral communication are transmitted by written signs, graphic images and visual images.*

The Internet is an important and in some cases the only means of communication. The Internet allows you to keep up to date with the latest events and act according to the latest news from official information sources. The Internet forms a new culture of communication at the interpersonal level, including a new linguistic behavior of individuals. Digital language literacy turns out to be a necessary skill in terms of communication using digital devices. 5

Active communication in the digital environment contributes to the formation of a special slang that may not be understandable to people far from the virtual space, for example, "score" (print), "go in" (like users), "fly into rivers" (get into recommendations). The relevance of the study of language tools and language behavior is due to the increase in the number of Internet users and the formation of a culture of digital communication, the study of which is aimed at increasing not only the success, but also the security of the digital environment. In this paper, some features of Internet communication will be considered using the example of VKontakte chat materials. The absence of a real interlocutor in the immediate surrounding space gives communicants a false impression of permissiveness and reduced responsibility for their speech behavior. The so-called "wall" in the form of an electronic device screen allows you to learn about a person what it would be impossible to guess in live communication. In other words, mediated communication facilitates the exchange of symbolic information, provides knowledge and food to the intellect, which allows us to become more "human" [1, p. 9].

However, the reverse side of this phenomenon is negative, because there are users who believe that you can express any opinion, including criticism. This leads to a viral, i.e. very rapid, spread of negative opinions, the appearance of haters, bullying. The use of punctuation marks does not correspond to the canonical rules of punctuation, reflecting the complexity of syntactic constructions, but to the transfer of an emotional state in a certain communication situation, i.e. the intonation design of an oral utterance. Internet communication participants strive to use language tools in such a way as to bring written speech closer to live oral communication. Oral speech is characterized by such phenomena as the active use of 6 pragmatic markers [2], hesitation pauses [3], word reduction, grammaticalization, idiomatization, etc. [4]. Accordingly, the spelling of words is far from spelling rules and reflects the speech realization of allophones of phonemes, like transcription, for example, "hotsa" (I want), "cha" (you), "boom" (we will), "right now" (now), etc. [5, c. 60]. The speed of correspondence is one of the main reasons for the appearance of many grammatical errors. To maintain contact and maintain an emotional background, communication must take place in real time, so abbreviations, disregard for spelling rules are inevitable. Summing up, the speech-language activity of the Internet space is the integration of oral and written speech [6, p. 54].

In the course of real live communication, participants of communication at a subconscious level (and in some cases consciously) use non-verbal means facial expressions, gestures, etc., which transmit the vast majority of information about the state of their personality to interlocutors and, thereby, save time on verbal communication: "the verbal part of the message is superimposed on a pre-expressed non-verbal communication system. At the same time, the latter carries the main semantic load in the act of communication" [7, p. 13].

In the digital environment, the dominant presence of non-verbal means is impossible, so communicants have to replace them with others, for example, graphic ones, such as emoticons,

stickers, emojis, demotivators, advices, simulacra [8], memes, comics. Together, the combination of verbal and nonverbal means takes the form of a creolized text.

One of the clearest examples of creolized text are memes (from the English "meme" cartoon, caricature) (Fig. 1). A meme is a very popular picture, most often with a joke or some text. "The popularity of the meme can be explained by the ease of reading information and the convenience of its replication"[10, p. 142].

"Meme organizes semantic folding, encapsulation, atomization, fragmentation" [11]. If earlier all people told jokes to each other, now people show and send memes to each other. The probability that one or another meme will "come in" directly depends on the specific time, the mood in society, the latest news, trends, etc. It follows from this that from the very foundation of social networks to the present day, many generations of different memes have changed. To date, there are a great many and variety of them. Now we can "score" the query "popular memes of 2008" on the Internet and find many sites that will clearly demonstrate what exactly was relevant to discuss that year, because all memes can be described by the word "life" (vital). It is much easier for people to laugh at what is really happening in a given period of time in their lives; at what is popular at the moment in society and, in the end, at pressing problems. After all, it's better to look at everything with humor than with sadness. That is why memes are so wildly popular and are an integral part of social media communication. Another feature of VKontakte is the discussion of some posts/news/videos/photos in the comments section. People can put likes (from the English "like" like) on comments with which they agree. Some, in pursuit of likes, arrange minigames, for example, they write: "to a person whose comment no one likes, I will like all the photos." The real chase begins. Everyone who decides to participate starts frantically searching for comments without likes, like them so that another user does not win, and leave a comment, and then make sure that he is not liked. And if they like it, they hurry to write a new one and follow it again. Some people create fakes . These are pages where they post not their own photos and information about themselves, but about someone else. Fakes are created for different purposes. Someone to hide their hobbies from prying eyes. Someone, in order to check their boyfriend for loyalty, by writing to him from a fake page on which photos of an attractive girl will be posted. There are many options. Fakes are visited when a person wants to take a break from communication. Seeing this person "online" , his friends write him a lot of messages, and the person just wants to listen to music, read the news and not offend friends with his "ignoring" . Creating fake pages allows people to hide their real name. If Internet users can be anyone in real life, from schoolchildren to businessmen, then they all have the same status online. Consequently, Internet communication can be called in the full sense public, and Internet slang is universal.

To sum up, users log into social networks to recharge with positive energy, laugh or just distract themselves from problems. But, of course, you need to know the measure in everything. You can't spend days and nights sitting in the digital space and laughing at memes, otherwise you can become a completely antisocial person. Internet communication helps to communicate to those people who, due to some circumstances, cannot be around in real life. It helps to find people with similar interests in virtual reality, to make Internet friends when everything is not so smooth in real life. The trusting environment of the Internet, which is facilitated by the mediation of the screen of an electronic device, allows, on the one hand, it is easier for a person to express himself, and on the other hand, it is much faster for other people to learn both positive and negative emotions of communication participants. The general principle of live communication in Internet communication can be considered the principle of the economy of linguistic means, which is expressed in a combination of verbal and non-verbal ways of transmitting ideas, relationships and emotions. Visual images in the digital environment convey an emotional attitude to the utterance, available during live communication in the form of non-verbal means and intonation of speech. An additional feature of Internet communication is the saving of effort and time, under the influence of which the spelling of words, syntactic constructions, and the omission of punctuation marks is simplified. The desire to bring written speech closer to the oral speech sound sequence with the letters of the alphabet is also associated with saving time, which leads to a deviation from the rules of spelling. Prosodic means are replaced by graphic ones, which take on the role of conveying emotions. Finally, Internet communication creates a large number of new words, i.e. it is a source of replenishment of the vocabulary of the Russian language. As a result, Internet slang is formed, which is included in everyday use. People are increasingly starting to use it in their real live communication.

List of sources used:

1. Kasyanov V.V., Nechipurenko V.N. *Sociology of the Internet*. Moscow: Yurayt, 2020. 424 p.
2. Bogdanova-Beglarian N.V., Filyasova Yu.A. *Discourse vs. pragmatic markers: A contrastive terminological study // 5th International Multidisciplinary Scientific Conference on Social Sciences and Arts, SGEM 2018, March 19-21, 2018. Vol. 5 (3.1). P. 123-130.*
3. Filyasova Yu.A., Shubin A.V. *Sound means of expressing hesitation in English speech (on the example of spontaneous monologue 12 statements) // Modern education. technologies in the teaching of natural sciences.-scientific and humanities. disciplines: collection of scientific tr. IV International scientific method. conf. / Ed. by A.B. Makhovikov. Saint Petersburg: Publishing house of the Mining University, 2017. P. 154-163.*
4. Bogdanova-Beglarian N. V., Filyasova Yu.A. *Active processes in modern spoken language (evidence from Russian) // Communications in Computer and Information Science. Vol. 859. Cham: Springer, 2018. P. 391-400.*
5. Lutovinova O. V. *Internet as a new "oral writing" system communication // Bulletin of the Russian state. PED. A.I. Herzen University. 2008. No. 71. pp. 58-65.*
6. Son L.P. *Linguistic status of the language of Internet communication // Bulletin of the Voronezh State University. university. Series: Linguistics and Intercultural Communication. 2012. No. 2. pp. 49-56.*
7. Sobolnikov V.V. *Nonverbal means of communication*. Moscow: Yurayt, 2020. 164 p.
8. Kanashina S.V. *The semiotic nature of the Internet meme. Internet meme as a simulacrum // Bulletin of Moscow State Linguistics. university. Humanitarian. science. 2015. No. 22 (733). pp. 118-125.*
9. Osetrova O.I. *Borrowings of Internet communication: the problem of spelling variability and its reflection in dictionaries // Philological sciences. Questions of theory and practice. 2018. No. 3-1 (81). pp. 160-163.*
10. Yagodkina M.V. *Memes in Internet communication // ART LOGOS. 2019. No. 2 (7). pp. 142-151.*
11. Golubeva A.R., Semilet T.A. *Meme as a cultural phenomenon // Culture and text. 2017. No. 3 (30). pp. 193-205.*
12. Kryachko V.B., Tsvetkov I.A. *Lexical analysis of English-language borrowings (trickster, prank, spoiler, fake, hype) // Concept. 2018. No. 6. pp. 1-7.*

Бектемисов А.Б.

НЕКОТОРЫЕ АКТУАЛЬНЫЕ ПРОБЛЕМЫ ПРЕПОДАВАНИЯ СОЦИАЛЬНО-ГУМАНИТАРНЫХ ДИСЦИПЛИН ТЕХНИЧЕСКОГО ОБРАЗОВАНИЯ

Аннотация. Общение в социальных сетях характеризуется открытостью, ярким выражением эмоций, передачей подлинного отношения к событиям, в том числе негативным, которое не всегда можно распознать в реальном живом общении. Вербальные и невербальные средства устной коммуникации передаются письменными знаками, графическими изображениями и визуальными образами.

Бектемисов А.Б.

ТЕХНИКАЛЫҚ БІЛІМ БЕРУДІҢ ӘЛЕУМЕТТІК-ГУМАНИТАРЛЫҚ ПӘНДЕРІН ОҚЫТУДЫҢ КЕЙБІР ӨЗЕКТІ МӘСЕЛЕЛЕРІ

Аңдатпа. Әлеуметтік желілердегі қарым-қатынас ашықтықпен, эмоциялардың айқын көрінісімен, оқиғаларға, оның ішінде негативтерге шынайы көзқарасты жеткізумен сипатталады, оны нақты тірі қарым-қатынаста әрдайым таңуға болмайды. Ауызша қарым-қатынастың ауызша және вербальды емес құралдары жазбаша белгілермен, графикалық бейнелермен және визуалды бейнелермен беріледі.

Ибраева А.З.

Магистрант, Карагандинский университет имени академика Е.А.Букетова

Город Караганда, Республика Казахстан

ibraeva.akmara@bk.ru

Научный руководитель - д.п.н., профессор Мухтарова Ш.М.

ФОРМИРОВАНИЕ ПРОЕКТНОЙ КОМПЕТЕНТНОСТИ ШКОЛЬНИКОВ НА УРОКАХ САМОПОЗНАНИЯ

***Аннотация.** В статье раскрывается проблема формирования проектной компетентности школьников на уроках самопознания. На основе анализа «компетентность» дано определение «проектная компетентность». Автор статьи также выявляет роль предмета «Самопознание» в формировании проектной компетентности школьников. Определены ориентиры в формировании проектной компетенции школьников на уроках самопознание.*

В динамике развития современного мира повышается роль качества человеческого потенциала как основа устойчивого развития государства. Живя в эпоху политических, социальных, экономических и культурных преобразований, убеждаемся, что они ставят перед казахстанской педагогической наукой проблему поиска, выбора и реализации модели воспитания личности нового типа.

Перед учителями, воспитателями, родителями со всей очевидностью встала проблема нравственно-духовного воспитания подрастающего поколения, характерными чертами которых являются – умение выбрать цель жизни, формирование не только критического и творческого мышления, а также гуманизма, толерантности, способности к самореализации, активности, ответственности. Сегодня выигрывает тот, кто быстрее адаптируется к запросам и требованиям динамично меняющегося мира, в котором идет ускоренное освоение инноваций.

Исследователи области технологий и образования подсчитали, что в скором будущем школы будут развивать не навыки, а черты характера учащихся. Тогда раскроется потенциал непрерывного обучения, который поможет быстро и гибко адаптироваться под изменяющийся рынок труда. Выпускники будут оцениваться не аттестационными показателями, а приобретенными умениями и решенными кейсами. Прогнозы эти не скоро сбудутся, но шаги навстречу уже сделаны.

Сегодня в современном мире очень важна проектная компетентность. Проектирование с латинского означает «брошенный вперед». Значит, это такой комплекс интеллектуальных действий, благодаря которому создается образ нового продукта и способа его получения.

Исследователь И.А. Зимняя считает, что «компетентность» основана на знаниях и опыте социальной и профессиональной жизни человека. «Компетенция», по ее мнению, - это потенциальный «скрытый» резерв, еще не использованный» [1].

Профессор педагогических наук Л. А. Филимонюк утверждает, что «проектная компетентность является показателем личностного развития в результате овладения исследовательской деятельностью на содержательно-процессуальном уровне»[2]. В зависимости от дидактических целей и задач в образовательном процессе может происходить формирование проектной компетентности (в Государственной образовательной программе проектная деятельность включена в структуру профессиональной деятельности), она объединяет общекультурные и профессиональные компетенции.

Именно через предмет самопознание можно возродить в нашем обществе нравственно-духовные ценности. Безусловно, любое образование должно быть направлено, в первую очередь, на возвышение и очищение сознания Человека, на раскрытие его богатого внутреннего мира. Решается очень важное для человеческой души дело – учить осознавать себя, учить жить по-человечески. Что может быть прекраснее и благороднее, чем вести детей к Истине? Нужно отметить, что важным условием формирования проектной компетентности учащихся является самопознание, т. е. адекватное познание себя и своего внутреннего потенциала.

Ориентиром для всех участников образовательного процесса в формировании проектной компетентности на уроках самопознания является следующее:

1. Умение определять свою жизненную позицию.
2. Конструктивно решать различные вопросы соответственно нравственным нормам.
3. Выстраивать доброжелательные отношения с собой, людьми и окружающим миром.
4. Оказывать посильную помощь людям, проявлять заботу о родных и близких.
5. Жить в ладу с самим собой, быть искренним в мыслях, словах и действиях.
6. Развивать на практике навыки служения обществу.

Реформирование в современной системе образования строится на том, что основной акцент делается не на обучении конкретным знаниям, а на саморазвитии личности, на обучении способам, методам мыслительных операций, а учитель лишь создает условия для творческой реализации учащихся, обучая его тем самым мыслительным процедурам [3].

Данные задачи можно решить с помощью использования в учебно-воспитательном процессе метода проектов. Он предполагает определенную совокупность учебно-познавательных приемов, которые позволяют решить ту или иную проблему в результате самостоятельных действий учащихся с обязательной презентацией этих результатов. Если же говорить о методе проектов как о педагогической технологии, то эта технология включает в себя совокупность исследовательских, поисковых, проблемных методов, творческих по своей сути.

Проектная деятельность или исследование, с точки зрения обучающегося, — это возможность максимального раскрытия своего творческого потенциала.

Как не согласиться с великим просветителем Казахстана Абаем Кунанбаевым, который сказал, что «человек – целый мир, и если хочешь постичь Вселенную, познай сначала самого себя».

Основой работы учителя являются слова великого педагога А. С. Макаренко: «Воспитывает все: люди, вещи, явления, но прежде всего и дольше всего - люди. Из них на первом месте родители и педагоги». А формирование положительных качеств характера человека происходит только в среде людей.

Вот поэтому «Самопознание» - уникальный предмет, обладающий бесценными духовными сокровищами, приобщение к ним делает каждого человека духовным и нравственным, счастливым и радостным, добрым и мудрым.

Самопознание как предмет призван помочь учащимся познать не только окружающий мир, но и себя, систематизировать свои взгляды на окружающий мир с позиции общечеловеческих ценностей.

Роль предмета еще велика потому, что это место разнообразных коллективных действий и переживаний. Именно это помогает учить простым истинам и тому, как стать Человеком. В коллективном общении происходит накопление опыта нравственных взаимоотношений. Нет спора, что любое образование должно быть направлено на возвышение и очищение сознания человека, на раскрытие его богатого внутреннего мира. Реформирование в современной системе образования строится на саморазвитии личности, на обучении способам, методам мыслительных операций [4].

На уроках самопознания используются разные формы работы: работа в парах, работа в группе, презентация проектов, различные дискуссии. В качестве мониторинга полученных знаний учащихся интересной стала проектная деятельность.

Проектная деятельность учащихся организуется как на уроках, так и во внеурочное время, что позволяет создать наилучшие условия для развития творческих способностей обучающихся.

Проектная деятельность на уроках самопознание осуществляется в разных классах. Рассмотрим формирование проектной компетентности на уроках самопознание у учащихся среднего звена в КГУ «ОШ №54» г. Караганды.

Цель проекта: воспитание у подрастающего поколения таких нравственных ценностей, как доброта, честь, совесть, уважение к старшим, милосердие и гражданственная ответственность, путем привлечения учеников к благотворительным акциям, целью которых является помощь социально уязвимым группам общества.

Задачи:

- создание условий для развития духовно-нравственных и творческих качеств личности;
- развитие толерантности, взаимопонимания между людьми с разным мировоззрением;
- воспитание уважения к старшему поколению и равного отношения ко всем людям в обществе.

В рамках данного проекта в КГУ «ОШ №54» была организована благотворительная акция по оказанию помощи пожилым людям и инвалидам. В акции приняли участие ученики, родители, учителя. Участники акции с радостью приносили различные продукты, средства личной гигиены, теплые носки, детские поделки и рисунки разной тематики.

Накануне с учащимися проводились беседы на тему «Спешите делать добро», эссе, готовились концертные мероприятия.

За день до выезда командой благотворительного штаба были подготовлены подарки на 150 человек (подопечных учреждения), средства брались из сбора с благотворительной акции.

Забота о нуждающихся и одиноких является неотъемлемой частью жизни нашего общества и даёт престарелым людям веру в жизнь, а учащиеся научились идти «Дорогою добра».

Продолжая работать в рамках проектной деятельности по теме «Спешите делать добро», планируется очередное посещение детских домов, домов престарелых, приютов для животных. Этот проект является добровольным выбором каждого учащегося, и он стал проверкой собственных способностей и возможностью правильного выбора жизненных целей.

Технология проектной деятельности – это раскрытие своего творческого потенциала, выработка и развитие умений и навыков. Обладание опытом, способностью действовать в ситуации неопределенности – именно эти качества и дадут возможность сформировать у учащихся компетентный подход, реализуемый на уроке самопознания.

Формированием навыков исследовательской деятельности можно считать:

- развитие мышления, способность критически осмысливать любую информацию, учиться вырабатывать собственное мнение, применять полученные знания для определения поведения в конкретных ситуациях;

- овладение умениями находить и самостоятельно применять информацию, содержащуюся в средствах массовой информации, включая интернет-ресурсы.

Так, к примеру, на первом этапе предлагается самостоятельное мини-исследование на основе краеведческого материала после посещения Карагандинского исторического музея.

Обучая учащихся синтезу, анализу, аналогии, учащиеся осознают необходимость самостоятельной исследовательской работы как наиболее полной формы реализации творческого потенциала и самореализации личности [5].

Завершающим этапом в разработке проекта, исследования является публичное выступление, т.е. защита результатов своей деятельности. Такая форма работы позволяет пройти апробацию исследований, поднимая результаты на более качественный уровень. И, как показывает практика, именно в этой деятельности раскрываются способности ребенка, открываются новые имена среди учеников. Атмосфера успеха, если он выпадает на их долю, вызывает у школьников желание идти вперед, стремиться к новым победам.

Считается, что проблема формирования проектной компетентности является актуальной для системы образования, поскольку она необходима в условиях современности, отвечает потребности формирования качеств личности современного человека и способствует становлению социальной компетентности субъектов образовательного процесса [6].

Таким образом, проектная деятельность на уроках самопознания помогает решению главных задач современной школы – раскрытию способностей каждого ученика, воспитанию личности, готовой к жизни в высокотехнологичном, современном мире.

Список использованных источников:

1. Зимняя И.А. *Ключевые Компетентности как результативно-целевая основа компетентностного подхода в образовании.* - М., 2004.- 42 с.

2. Филимонюк, Л. А. *Формирование проектной культуры педагога в процессе профессиональной подготовки: автореф. ... д-ра пед. наук / Л. А. Филимонюк. – Махачкала, 2008.*

3. Дереклеева Н.И. *«Мастер-класс по развитию творческих способностей учащихся»;* издательство «5 за знания»; 2007.

4. Засоркина Н.В., М.Ю. Шатилова, Н.Б. Полянина *«Метод проектов в начальной школе. Система реализации»;* издательство «Учитель»; 2009.

5. Осипова Г.И. *«Опыт организации исследовательской деятельности школьников»;* издательство «Учитель»; 2007.

6. Щербакова С.Г., Л.А.Виткалова, Н.В. Кобченко *«Организация проектной деятельности в школе»;* издательство «Учитель», 2008.

Ибраева А.З.
ӨЗІН-ӨЗІ ТАҢУ САБАҚТАРЫНДА ОҚУШЫЛАРДЫҢ ЖОБАЛЫҚ
ҚҰЗЫРЕТТІЛІГІН ҚАЛЫПТАСТЫРУ

Аңдатпа. Мақалада өзін-өзі тану сабақтарында оқушылардың жобалық құзіреттілігін қалыптастыру мәселесі ашылады. "Құзыреттілік" талдауы негізінде "жобалық құзыреттілік" анықтамасы берілді. Мақала авторы сонымен қатар оқушылардың жобалық құзіреттілігін қалыптастырудағы "өзін-өзі тану" пәнінің рөлін анықтайды. Өзін-өзі тану сабақтарында оқушылардың жобалық құзіреттілігін қалыптастырудың бағдарлары анықталды.

ӨОК 371.268

Искакова К.С.
«Оқушылар сарайы» КМҚК қосымша білім беру педагогы
Қарағанды қ., Қазақстан Республикасы
iskakova_kymbat@inbox.ru

ҚОСЫМША БІЛІМ БЕРУДЕ ҚАЗАҚ ТІЛІН ОҚЫТУДЫҢ МАҢЫЗДЫЛЫҒЫ

Аңдатпа. Бұл баяндамада қазақ тілін оқытудағы бағдарламаның білім деңгейіне қарай жасалуы, оқушының қызығушылықпен келуі, сұранысқа ие болуы арқылы қазақ тілінің қажеттілігін туындату жайында айтылады.

Мен өзім көпбейінді қосымша білім беру саласының лингвистикалық орталығында «Қазақ тілін үйренейік» және «Сөз құдіреті» шешендік өнер курстарынан сабақ беремін. Қазақ тілі үйірмесінде 56 бала, шешендік өнер үйірмесінде 5 бала бар. Білім беру саласында жоғарыда отырған қызмет атқарушылардың қосымша білім берудегі үйірмелер қатарынан қазақ тілі курстарын алып тастауды ұсынды. Туындаған осы мәселеден кейін наурыз айының 30 күні «Қосымша білім беру саласында тілді оқыту ерекшелігі» атты республикалық семинар өткізу жоспарланып отыр. Семинар тақырыбын таңдауға «Қазақ тілінен қосымша сабақтар не үшін керек?» деген сұрақ негіз болды. Ол үшін мұғалімдерге, оқушыларға, ата-аналарға арналған 3 сұрақтан тұратын сауалнама жасалып алынды. Қорытындысы бойынша әр тараптың өз жауабы бар. Мұғалімдердің айтуынша, білім сапасының жоқтығына себеп жайттар: стандарт, қатып қалған ережелер, берілген барлық талаптарды орындауға уақыт жетпейді, бітпейтін есептер, жүйесіз, сапасыз оқулықтар, түсінбеген балаға орыс тілінде жеткізу. Ата-аналар жауабы мынадай: 51% балаға үй тапсырмасын орындауға көмектеседі екен. «Қазақ тілінен қосымша сабаққа жіберуге міндеттіміз, өйткені мектептен алған білім нөл, оқулықтарда өзіміз түсіндіріп берейік десек ережелер де жоқ» дейді. Ал оқушылар тарабы қазақ тілі курсына қызығушылықпен келетінін, мемлекеттік тілді үйренгісі келетінін жазады.

Оқушылардың «мектептегі сабақты түсінбеймін» деген жауабына қарағанда, жіберіп жатқан қателіктеріміз оқытудың жаңа әдіс-тәсілдерін пайдалануда. Оқыту әдісі – дегеніміз оқу мазмұнына сай білім, дағды, білік қалыптастыру жолында мұғалім мен оқушының өзара бірлесе жүргізген жүйелі, мақсатты әрекеті. Бірақ оқыту ісіндегі оқушы мен мұғалімнің бірлескен әрекетінің тәжірибе жүзіндегі нақты, жанашыл үлгілері мұғалімдер үшін қолжетімді болғанымен, оның тиімдісін таңдап, іріктеп алуда қателесіп жатқан сияқтымыз. Тіпті пән бойынша мемлекеттік стандарттың өзін мұғалімдердің қолына ұстауына, көруіне жағдай жасалған деп айту қиын. Мұндай жағдайда мұғалімдер оқыту әдістері туралы азды-көпті қолда бар еңбектерді оқу үдерісінде толық пайдаланып жүр деп айту артық. Соған қарамастан қазақ тілі пәнін оқыту әдістері саласында бүгінге дейін жинақталған маңызды ойларды, негіздемелерді, үлгілерді жетілдірудің, бүгінгі күн талаптарына сай жаңарған әдістеме, оқыту технологияларын жасаудың әлеуметтік маңызы жоғары.

Осы жерде айта кететін жайт, мен облыстық, Республикалық деңгейде өткізілетін әр түрлі байқауларда қазылық етемін. «Әдістемелік вернисаж» байқауында «Үздік сабақ жоспары» номинациясы бойынша мектеп, колледж мұғалімдерінің сабақ жоспарларына қарап отырып, бір сабақта ондаған жаңа технологияларды қолданып, оларды пайдаланудың тиімді, тиімсіздігіне бас ауыртпайды. Көптеген жаңа әдіс-тәсілдерді көріп, естіп, орындап есі шыққан

бала қойылған талаптарды орындай алмай жатады. Сол технологиялардың бір-екі элементтерін алса да жеткілікті деп ойлаймын. Сонымен қатар қазақ тілін басқа ұлт өкілдеріне үйретудің басты қағидаларының бірі – сөздік қорын байыту, яғни сөздерді жаттату. Ата-аналар сауалнамада тура осы сөздік жұмысына назар аударған. «Көркем әдеби тілді үйретіп қажет емес, қарапайым ауыз екі, қарым-қатынас тілін үйретсе болғаны» дейді. Сөздікпен жұмыс тыс қалғандықтан қосымша курстарға жүгінеді.

Ал осы жерде қосымша курстардың ерекшелігіне тоқталайын.

Мектептерде әр сыныпқа арналған стандарт бағдарламамен жұмыс жасайды. Онда әр сыныпта бір жастағы балалар отырғанымен, олардың қабілеттері әр түрлі. Бағдарлама оқушылардың жеке қабілет ерекшеліктерін ескере отырып оқытуға бағытталған. 2021 жылы жасалған бағдарлама осындай деңгейлерден тұрады.

Бастапқы деңгей (Даярлық топ, Бастауыш топ)

Орта деңгей (Қарапайым жалғастырушы топ, Жалғастырушы топ)

Жоғары деңгей (Озат жалғастырушы топ, Тереңдете жалғастырушы топ)

Балаларды жас ерекшелігіне қарай емес білім деңгейіне қарай топтарға бөлуге мүмкіндік бар. Әрине, бастапқы деңгей мен орта деңгей сатысына келетін балалар көп. Ал жоғары деңгейге өзімізде 4-5 жыл оқыған оқушылар ғана жетеді.

Мұғалім курс аясында білім алушының сөздік қорын кеңейту үшін лексикалық-грамматикалық минимумды негізге алады. Бастапқы деңгейге арналған лексикалық минимум саны – 190 сөз. Жоғары деңгейге арналған лексикалық минимум саны – 330 сөз. Лексикалық минимумда ортақ тақырыптар бойынша сонымен қатар күнделікті тұрмыс-тіршілікте, әлеуметтік ортада жиі қолданылатын сөздер, қазақ тілін меңгерудің әрбір деңгейіне сәйкес келетін шектеулі сөздер мен сөз тіркестері қамтылған.

- оқушының коммуникативтік қызметін қамтамасыз ету, күнделікті- әңгімелесу сөздік қорын дамыту;

- ауызша тілді қалыптастыру;

- ойындық қарапайым еңбек қызметін қалыптастыру;

- тілді және қатынас дағдыларын дамыту.

Қосымша курста да оқытудың әр түрлі технология элементтерін қолданамыз, ойын технологиясын тиімді пайдалану арқылы, СТО технологиясының стратегиялары арқылы да оқушыға сапалы білімді жеткізуге болады.

Ал қазақ мектептерінің балаларына арналған «Сөз құдіреті» курсы жаһандану заманында технологияның түр-түрі дамыған кезде ұрпағымыздың ата-бабамыздан мұра болған өнері – шешендіктен мүлдем хабарсыз болып қалғанын мойындау керек. Сөздік қоры қалыптаспаған, тіл байлығы жетім, тапқыр ой айта алмайтын, сөздік құрамы дамымаған, стилистикалық жүйесі жоқ әңгімелерді бала аузынан естиміз. Бала тек компьютер, планшет, телефонда отырып, сауатты жазудан, көркем әдеби кітаптарды оқудан әлдеқайда артта қалған. Сондықтан осы эксперименттік жұмыс жүзеге асқан жағдайда баланың сөздік қоры байиды, сөйлеудің тілдік нормаларын игереді, қарым-қатынас кезінде мақсат-мазмұнына сәйкес әр түрлі жағдайларда тілдің мәнерлі құралдарын қолдана алатын болады.

Жылдың басында «Сөз құдіреті» курсына өте көп бала келгенімен, жоғарыда айтылғандай орысша ойлайтын, таза ана тілінде сөйлей алмайтын балалардың ішінен іріктеп алынғаны 5-еуі ғана. Оларға беріліп жатқан білім сапасы жоғары деңгейде.

Мақаламды қорытындылай келе, қосымша білім беруде тілдерді оқыту өте маңызды екенін айта кеткен жөн. Қосымша білім беру ұстаздарының қаламынан туындаған бағдарламалар, жұмыс дәптерлері, дидактикалық материалдары – оқытуда таптырмас құрал. Балалар қызығушылықпен бірнеше жыл келуі, қазақ тілінен зерттеу жұмыстарына, әр түрлі іс-шараларға қатысуы және сұраныстың бары осыған дәлел.

Пайдаланылған әдебиеттер тізімі:

1. «Қазақстан Республикасының орта білім беру ұйымдарында оқу-тәрбие процесін ұйымдастырудың 2021-2022 оқу жылындағы ерекшеліктері туралы» әдістемелік-нұсқау хат. (Қосымша білім беру ұйымда білім беру процесін ұйымдастыру ерекшеліктері)

2. «Қазақ тілін үйренейік» 2019 ж., «Сөз құдіреті» 2021 ж. қосымша білім беру бағдарламалары

Искакова К.С.
ВАЖНОСТЬ ИЗУЧЕНИЕ КАЗАХСКОГО ЯЗЫКА
В ДОПОЛНИТЕЛЬНОМ ОБРАЗОВАНИИ

Аннотация. Особенности обучения казахскому языку в сфере дополнительного образования: разработка программы по запросу, распределение по уровню образования, заинтересованность обучающегося, потребность в казахском языке через спрос.

УДК 81.42

Кабышева С.Р.
Студент Академии «Bolashaq»
г. Караганда, Республика Казахстан
sss.kabysheva@mail.ru
Научный руководитель: к.ф.н., профессор Диканбаева С.А.

ЛАГЕРНЫЙ ЖАРГОН КАК ОТРАЖЕНИЕ РЕАЛИЙ ГУЛАГА

Аннотация. В статье рассмотрены особенности лексики произведений о ГУЛАГЕ. А также указывает на происхождение термина «лагерная проза», на расхождение описаний труда политзаключенных в произведениях официальной литературы и в лагерной прозе, где активно используется лексика и термины политического дискурса эпохи строительства социализма и советского уголовного права, а также лексика ограниченного употребления (просторечия, жаргон, аргю).

ГУЛАГ как символ массового беззакония, преступного нарушения прав человека стал основой «красного террора», к которому призвал в 1918г. вождь пролетарской революции В.И. Ленин: проводить «беспощадный массовый террор против классового врага», «сомнительных» заключать в концлагеря (из телеграммы В.И. Ленина 9 августа 1918 г. Пензенскому губисполкому и Евгении Бош,7). В статье на материале мемуарной прозы нами рассматривается вопрос об отражении жизни советского общества в 30-е-50-е годы XX в. и в последующие периоды в языке советского и постсоветского общества.

В современном русском языке в речи бизнесменов, журналистов, политиков, в молодёжной среде часто используется арготическая лексика, например, «кинуть, капуста, лаве, лох, понт» и др.

Основа этого явления - тюремно-лагерный жаргон, который активизировался в течение десятилетий в речи заключенных из разных социальных слоёв, вынужденных существовать совместно с уголовными преступниками в условиях ГУЛАГа.. В официальной литературе и лагерной прозе описание одних и тех же событий, которые имели место в один и тот же период истории в одной и той же советской стране, отличается противоположным содержанием. В тридцатые годы под редакцией Максима Горького вышла коллективная монография 36-ти советских писателей, в ней воспевалось благотворное влияние труда на исправление преступников на строительстве Беломорско-Балтийского канала им. Сталина (3), «осуществленного по инициативе тов. Сталина под руководством ОГПУ». Восторженность авторов соответствует духу времени и наглядно демонстрируется уже в лексике оглавления («правда социализма, враги, ГПУ, проект, инженеры, заключённые, чекисты, каналармейцы, темпы и качество, добить классового врага, история одной перековки, имени Сталина, товарищи, первый опыт»). Завершается книга прославлением вождя, который превратил труд «в дело чести, доблести, славы», в «радостное содержание счастливой жизни»: «Принятая Государственным политуправлением исправительно-трудовая политика, сведенная в систему воспитания проповедью единой для всех спасительной правды социализма и воспитания общественно-полезным трудом – еще раз блестяще оправдала себя». [3с 5] Авторы произведений лагерной прозы называли этот период иначе. «Век-властелин, век-зверь, век-волкодав, век ночи и неправды» - это определение О. Мандельштама. Риторический вопрос задаёт В. Шаламов в «Колымских рассказах»: «Неужели эти пытки подарила мне моя земля? Неужели есть такая вина, чтобы человека подвергнуть такой казни — обесчеловечивания, превращения в зверя?» [11].

Содержание определяется по лексике названий: *красный террор, большой террор, концлагерь, ГУЛАГ, концентрационный мир, сталинские чистки, показания, Сибирь, детство в тюрьме, крестьяне-толстовцы, соловецкие письма, венец из колючей проволоки.* Представлены советские реалии и топонимы: история одной зэчки, архипелаг ГУЛАГ, Марийский лесоповал, Лубянка - Экибастуз – Голгофа,; укрой, тайга; за решеткой и колючей проволокой, вагон, хранить вечно; Соловки: коммунистическая каторга или место пыток и смерти. Часто встречаются тематические слова: со значением «память» (М. Ильясова «Воспоминания», также названы книги И. Ковалева, В. Лисянского и др.), есть в названиях слова «дневники, свидание с памятью, незабытое, семейная хроника»; тема письма (М. Абрикина «Письма издалека», А.Радыгин «Послание на волю», «Письма русского путешественника»; тема вынужденной дороги (А.Амальрик «Нежеланное путешествие в Сибирь», другие авторы: «На трассе лежат дороги», «Дорога с пересидками», «Тропюю верности», «Путешествие в страну зека»); прямые ссылки на статью закона, по которой было осуждено большинство невинных граждан – «58 ½»(В. Фридман. 581/2 или записки лагерного придурка), есть и названия уголовных дел (По материалам архивно-следственного дела № 603) и др.

Труд заключённых использовался на стройках социализма в самых тяжелых производствах, горнодобывающей промышленности и строительстве железнодорожных, водных трасс, в шахтах, на лесоповале , отсюда названия, содержащие топонимы: «солнечный Магадан», Карелия (лесоповал), Норильский комбинат, Североникель, Актюбинский (хром), Джезказганский (медь) комбинаты, Волгострой (Угличская и Рыбинская гидроэлектростанции), Соликамск, Караганда (сельскохозяйственный лагерь, швейные производства в женских лагерях), Долинка, Юринский лесоповал. Лагеря были выгодны власти как возможность использовать рабский труд осуждённых на советских стройках и изолировать несогласных членов общества и ложно обвинённых, а на их примере держать в покорности свободное население.

Часто встречаются аббревиатуры: ГУЛАГ, БАМлаг, трасса Бама, Севвостлаг, АЛЖИР, ЧСИР, Белбалтлаг, ОсобЛАГ, ВятЛАГ, СЛОН (Соловецкий лагерь особого назначения), ВМН (высшая мера наказания),ИТЛ(исправительно –трудовые лагеря) и др. Также используются сложные слова:исправительно –трудовые лагеря, исправительно-трудовая политика, общественно-полезный труд, лесоповал, Волгострой, Беломор-канал, путешествие, исправтрудполитика, каналоармейцы (неологизм официальных советских писателей, так названы заключённые - строители Беломорско- Байкальского канала) и др. [3] В 30-е годы XX века в СССР сформировался лексический фонд, основной функцией которого было обеспечение политической сферы, это был язык социалистических лозунгов и репрессий, с употреблением оборотов и терминов официально-делового стиля из текстов декретов, приказов, постановлений правительства (лагеря, принудительные работы, ОГПУ, статья 58, контрреволюционные преступления, измена родине, особые совещания, террористические организации, вредительство, диверсии, цифровка, тройки, НКВД, процессы военных, троцкистов и т.п., кулаки, подкулачники, исправительно –трудовые лагеря, закон о трёх колосках, Шахтинское (и другие) дело, шпионаж, диверсии, саботаж, вредительство, антисоветская агитация, заговор, буржуазная литература, репрессии, колония строгого режима для особо опасных преступников и т.д.). Это лексика официальных документов, приведём пример: оперативный приказ НКВД Союза СССР от 15 августа 1937 года № 00486 «О начале **репрессий** в отношении **жен изменников Родины**, членов **правотроцкистских и диверсионных организаций**, осужденных Военной Коллегией и Военной **тройкой** по I и II категориям» (выделено мною). В приказах использовались специальные термины, например «окраска». для обозначения контрреволюционных преступлений по классификации националистические, диверсионно-вредительские, фашистско-шпионские, панисламистские и др., арестованных членов политических партий обвиняли по окраске как эсеров, сионистов, алашординцев и т.п. Подобные термины применялись для законодательного обоснования государственного террора против собственных граждан, в приказах и распоряжениях НКВД подробно указано, каким должен быть ход операций по аресту граждан разной «политической окраски», социального статуса и национальности. Широко употребляются политические лозунги: зодчий, ведет к победе коммунизма, от победы к победе, вождь, первый ученик Ленина, отец народов (о Сталине), «Труд есть дело чести, дело славы, дело доблести и геройства» и др; бюрократы, лжекоммунисты и т.д.; широко употребляется публицистический стиль , слова и выражения из газет (политические бандиты, двурушники, социальный процесс;

в 50-х годах - сироты 37 года, космополиты, железный занавес, холодная война и т.д.). В официальной литературе прославляется пролетарская диктатура, частотны выражения «сказочная деятельность масс, культурная революция, волшебное влияние» на преступность успехов строительства социализма, исправтрудполитика, продразверстка» и др.; характеризуя чекиста Ягоду, автор использовал эпитеты «государственный, социалистически полезный труд», отмечает скромность советского деятеля.

В лагерной литературе также представлена общественно-политическая жизнь 30-50-х годов XXв., в которой широко распространены лексика уголовного права, протокола и приговора и лексика ограниченного употребления, обычно не используемая в книжной речи – просторечная, жаргонная, арг. Употребляются иноязычные слова «лагерь, диверсия, шпионаж, пролетарский, интернационализм, социализм, контрреволюционные элементы» и т.д.

Контингент заключенных лагерей представлен разными социальными слоями. Уголовники, которые содержались вместе с политзаключёнными, занимали особое положение, начальство лагерей относилось к ним как к классово близким, в отличие от чуждых «врагов народа». В зонах на протяжении десятилетий сложился новый жаргон, сформированный под влиянием лексики и фразеологии воровского арг как порождение лагерного речевого коллектива. Лагерный жаргон стал языком не только уголовных преступников, но и интеллигентов и рабочих, находившихся в заключении, лексика лагерного жаргона социальна и политизирована, отражает жизненные реалии того времени. Лагерный жаргон употребляется в обществе и в наше время, видоизменяясь в соответствии с современными условиями, корни этого явления – в прошлом реальной жизни советского общества и в экспрессивности жаргона.

В лагерной прозе наблюдаются многочисленные факты использования арг. Это названия бандитов и воров (урки, уркаганы, блатные, воры, карманник, щипач; кант – временно отдыхающий, исполняет лёгкую работу; придурки, наблюдатель – те, кто выполняет лёгкую работу- дневальные, десятник); названия лагерного начальства (кум), сокамерника (кент); названия по выполняемой функции (кивалы – народные заседатели); названия помещений (Индия - бараки и камеры закоренелых профессиональных уголовников); названия действий (хорошо исполняет – о ловком шулере, припухает, припух на сегодня – отдыхает весь день; стучать – доносить; понт - показуха, делать напоказ; шмон -обыск); названия напитков, посуды (железная миска – шлёнка, крепкий чай-чифирь) и т.д. В рассматриваемых текстах языковые средства выполняют функции социальных символов лагерной жизни, приведем примеры:

- **лагерь, труд, заключенные, правила поведения, болезни, транспорт, помещения для осуждённых, начальственные должностные лица:**);

официальная лексика: построение социализма в одной отдельно взятой стране и др., чистка, **образ врага,**

Лексика лагерной прозы отражает исторические реалии жизни советского общества 30-50х гг. XX века, с широким распространением лексики политического дискурса эпохи строительства социализма и советского уголовного права, а также лексики ограниченного употребления (просторечия, жаргона и арг).

Список использованных источников:

1. Авербах И.. *От преступления к труду.* //Новый мир.1989. №8.с.7 (С.Залыгин. Вступительная статья).
2. Крысин Л. П.. *О русском языке наших дней. (Изменяющийся языковой мир).* Пермь, 2002г.

Кабышева С.Р.

ЛАГЕРЬ ЖАРГОНЫ ГУЛАГ ШЫНДЫҒЫНЫҢ КӨРІНІСІ РЕТІНДЕ

Аңдатпа. Мақалада ГУЛАГ туралы шығармалардың лексикалық ерекшеліктері қарастырылды. «Лагерь прозасы» терминінің шығу тегін, саяси тұтқындар еңбектерінің сипаттамасы, ресми әдебиет шығармалары мен лагерь прозасы арасындағы ашақтықты, саяси дискурстың терминдері мен лексикасы белсенді қолданылатын социалистік құрылыс дәуірі мен кеңестік қылмыстық құқық сонымен қатар шектеулі қолданыстағы лексиканы (ауызекі сөз, аргон, арго) анықталады. Түйінді сөздер: лагерь прозасы, қуғын – сүргін, лагерь прозасы жанрлары, лагерь прозасының лексикасы.

Қанатова Ж.С., Уралбаева Ж.К., Құрбанәлі Н.М.
«Bolashaq» академиясының студенттері
Қарағанды қ., Қазақстан Республикасы
jibek.qanat2913@mail.ru zhansaya.uralbaeva@mail.ru kurbanalinurai@gmail.com
Ғылыми жетекші: т.ғ.к., доцент Қасенов Е.Б.

ДІНМҰХАМЕД АХМЕТҰЛЫ ҚОНАЕВ - АСА КӨРНЕКТИ МЕМЛЕКЕТ ЖӘНЕ ҚОҒАМ ҚАЙРАТКЕРІ

Аңдатпа. Ұсынылған мақалада Дінмұхамед Ахметұлы Қонаевтың қоғамдық, саяси қызметі және өмірбаянына қатысты мәліметтерге шолу жасалған. Осы ретте Д. Қонаевқа қатысты мәліметтерді талдап және жүйелеу нәтижесінде, жастардың патриоттық ұстанымдарын тәрбиелеу үшін маңыздылығы көрсетілген.

Қазіргі уақытта Қазақстан Республикасы әлеуметтік бағдарланған нарықтық экономикасы және оның дамуының негізінде жатқан демократиялық құндылықтары бар қуатты әрі тиімді мемлекет ретінде қалыптасу жолын таңдап алды. Осындай қуатты мемлекетті қалыптастырудың артында әрине, бүгінгі және кешегі күнгі елге қызмет еткен үлкен халық қайраткерлері тұрады. Соның ішінде Қазақстанның Мемлекеттік құрылысына өлшеусіз үлес қосқан көрнекті саяси қайраткер ретінде Д.А. Қонаевтың тұлғасын атай келе, ол кісінің өмірі мен саяси, қоғамдық қызметі еліміздің болашағына өлшеусіз үлес қосқаны және оны терең ұғынудың қажеттілігі бар екендігі баршамызға мәлім.

Қазақ ұлтының перзенті, аса көрнекті мемлекет қайраткері, Кеңестік кезеңде Қазақстанды 50 жылдай басқарған қайраткер, ұлт мақтанышы Дінмұхамед Ахметұлы Қонаевтың Қазақстанның тарихында алатын орны ерекше.

Н.Ә. Назарбаев талай жылдар бойы Д. Қонаевпен қызметтес болып, араласқандардың бірі. Оның пікірінше «Дінмұхамед Ахметұлы – айрықша ардақтауға лайықты қайрымды қайраткер. Сондықтан, біз оны Тәуелсіздікке дейінгі тарихымыздың тегеурінді тұлғасы деп бағалауымыз керек» [1, 28 б.] - деп айтып өткен болатын.

Ең алдымен, Д.А. Қонаевтың бүкіл өмір жолы, оның мемлекет және қоғам қайраткері, өзінің барлық бай білімі мен тәжірибесін, республиканың игілігі үшін көрнекті ұйымдастырушылық қабілетін берген әлемге әйгілі ғалым ретіндегі жан-жақты қызметі Халыққа қызмет етудің тамаша үлгісі болып табылатынын атап өткен жөн. Өзінің мемлекеттік қызметін, әрбір іс-әрекетін ол өзінің өмірлік ұстанымына сәйкес Отанның, халықтың мүдделерімен өлшеді, оның өмірлік ұстанымы: "Қазақстан мен оның халқының игілігі үшін жақсы жұмыс істеу керек" [2, 49 б.] деген ұстаным болатын.

Д.А. Қонаев 1912 жылы 12 қаңтарда Верный (қазіргі Алматы) қаласында Меңліахмет Жұмабайұлының отбасында дүниеге келген.

Қайраткердің балалық кезі аумалы-төкпелі, ашаршылық, халықтың басына қара бұлт үйірілген 1916 жылғы ұлт-азаттық көтерілісі, 1917 жылғы Қазан төңкерісі, кейіннен ашаршылық, Голощекиннің кезіндегі жұтпен тұспа-тұс келеді. Ол бастауыш сыныптарды Алматыдағы Чернышевский атындағы № 19 мектебінде оқып, 4- сыныпты бітірген соң оқуын осы күнгі «Рахат» кондитерлік фабрикасы орналасқан жердегі № 14 мектепте жалғастырған. Ол кезде қазақ мектебі тапшы болған соң орыс мектебінде оқыған.

1931 жылы орта мектепті бітіргеннен кейін, Мәскеудегі түсті металдар және алтын институтына оқуға түседі. Тау-кен факультетінде оқып жүріп өзінің саяси және мәдени ой-өрісін толықтырумен айналысады. Сол кездегі Кеңес Одағы астанасының мәдени және саяси өмірінде болып жатқан өзгерістерге барынша зейін қояды.

Дінмұхамед Ахметұлы соғыстың бастапқы кезеңінен бастап Республика көлеміндегі номенклатуралық қызметкерлер қатарына енді. Нәтижесінде, 1942 жылы 30 жастағы ол Қазақ КСР Халық Комиссарлар Кеңесі төрағасының орынбасары қызметіне тағайындалады. Жаңа жұмыс бабында оған ауыр индустрия өнеркәсібінің, көлік және әскери қорғаныс салаларының жұмысын басқарып, бақылау жасау жүктеледі.

1960 жылғы қаңтардың 19 жұлдызында Д.А. Қонаев Қазақстан Компартиясы Орталық Комитетінің бірінші хатшысы болып сайланады. 1960-1986 жылдары Қазақстан Компартиясы Орталық Комитетінің бірінші хатшысы қызметін атқарды. [3,18 б.].

Республиканың партиялық ұйымын басқарған Дінмұхаммед Ахметұлы Қонаев ширек ғасыр ішінде өзінің иманжүзділігімен, адамгершілігімен және халық дәстүрлерін білуімен оның жоғары білімімен парасатты адам екенін көрсетті. Кейінірек, мемлекет ісінен бөлек, ол білімді жан ретінде елде болып жатқан реформалардың бағыттарын, қоғамды демократияландыру қажеттілігін терең түсінді және қолдады.

Д. Қонаев өз заманының ұлы саясаткері болған. Д.Қонаев билік еткен жылдары Кеңестік Қазақстан тарихында елеулі өзгерістер болды. Билік жүргізген уақытта, күрделі қайшылықтарға қарамастан, елдің экономикасын, әлеуметтік саласын, ғылымын, ұлттық мәдениетін дамытуға айтарлықтай үлес қосты.

Дінмұхаммед Ахметұлы Қонаев билік еткен жылдары алып қазақ жерінде 68 жұмысшы поселкесі бар 43 қала пайда болды. Оның ішінде өнеркәсіп орталықтары болып табылатын Рудный, Екібастұз, Шевченко (қазіргі Ақтау), Никольский, Степногорск, Теміртау, Жанатас, Кентау, Арқалық қалалары салынды. Ауыл шаруашылығы қарқынды дамыды, тың және тыңайған жерлер игерілді. Совхоздар мен колхоздар салынды. Мал басы көбейді, жыл сайын ауыл шаруашылығы өнімдері көбейді. Дінмұхаммед Қонаевтың арқасында Қазақстан өнеркәсібі, соның ішінде түсті металлургия жоғары деңгейде дамыды.

Қазақстан Республикасы Ұлттық Ғылым Академиясының академигі Дінмұхаммед Ахметұлы Қонаев ғылым саласында үлкен жұмыс атқарды. 100-ден астам ғылыми еңбектер мен зерттеулер жазды. Айта кетсек, 1978 жылы – «Кеңестік Қазақстан», «Таңдамалы сөздері мен мақалалары», 1992 жылы – «О моём времени», 1994 жылы – «От Сталина до Горбачёва», «Ақиқаттан аттауға болмайды» [4, 105 б.].

Дінмұхаммед Ахметұлы Қонаевтың бастамасымен сол кездегі қазақ жерінің астанасы Алматы қаласында Үкімет Үйі, Қазақстан Республикасы Ұлттық Ғылым академиясының ғимараты салынды. Қала көшелерінің саны артты, жаңа тұрғын үйлер салынды. Мектеп және балабақша ғимараттарының құрылысы басталып, оқушылар сарайы жас әртістерге есігін айқара ашты. Республика сарайы, спорт және мәдениет сарайы, "Медеу" спорт кешені, ұлттық кітапхана, цирк салынды.

Д.А. Қонаев өзінің "өмір – ұлы тәлімгер" деген өмірлік қағидатын ұстана отырып, жас кезінен бастап бойында мынадай мінез-құлық белгілерін дарытқан: "басталған істі аяғына дейін жеткізу керек. Ең бастысы – тыңдау мүмкіндігі, сөйлеу емес, тыңдау. Әрине, сену, өз ісінің шебері екенін сезіне отырып, жұмысты тиянақты атқара білу керек деп түсінді. Сіз тек өз ісіңіз үшін жауаптысыз. Мен бұл ережелерді ойлап тапқан жоқпын. Мен аға жолдастарыммен және ең дана өмірлік тәлімгермен оқыдым" деген қанатты сөздері бар [5, 111 бет].

Міне, қазақ халқынан шыққан ғасырларда ғана біртуар аса көрнекті мемлекет және қоғам қайраткері Дінмұхаммед Ахметұлы Қонаевты дүние жүзінің барша жұртшылығы жақсы таниды, құрмет тұтады.

Қорытындылай келе, бір ғасырдағы ең сирек кездесетін тұлғалардың бірі Д.А. Қонаевтың өмірі мен қызметі өскелең ұрпақты тәрбиелеу мақсатында томдық кітаптардан да артық береді деп айтуға болады. Қазақстан мемлекетінің қалыптасуындағы Д.А. Қонаевтың қазіргі және болашақ ұрпақтағы рөлі көп ғасырлардың жадында мәңгі сақталады. Қазақстан үшін адал қызмет еткен Д.А.Қонаев тарихта өз есімін алтын әріптермен қалдырды.

Ұлт тарихын зерттеуде кейінгі өсіп келе жатқан ұрпаққа ата тарихымыз бен оны жасаушы тұлғалар туралы, олардың артында қалған мұрасы мен келелі ой-тұжырымдарын зерттеп-жеткізу, ұлт перзенттерін ұлықтау — біздің міндетіміз.

Пайдаланылған әдебиеттер тізімі:

- 1. Н.Ә.Назарбаев. Елі барда елі елеусіз қалмайды //Егемен Қазақстан.–13 қаңтар 2010 жс.*
- 2. Рыбников Александр. Д.А. Кунаев – гордость и совесть казахского народа // Личность. Воспоминания о Д.А. Кунаеве. – Алматы: «Санат», 2007. – С.41-57.*
- 3. Мұхиттан өткен қайық / Құраст. Б.С.Асанова, т.ғ.к. Ред. Алқасының төрағасы Б.Т. Жұмағұлов. – Алматы: 2011. – 335 б.*
- 4. Р.Ниязбек Қыдыр ғұмыр. – Алматы: «Жалын», 2002 жс.-312 б.*
- 5. Толмачев Г. 50 встреч с Д.А. Кунаевым. – Алматы, 1996. – 159 б.*

Канатова Ж.С., Уралбаева Ж.К., Курбанали Н.М.
ДИНМУХАМЕД АХМЕДОВИЧ КОНАЕВ - ВЫДАЮЩИЙСЯ ГОСУДАРСТВЕННЫЙ И
ОБЩЕСТВЕННЫЙ ДЕЯТЕЛЬ

Аннотация. В данной работе авторы проанализировали общественно-политическую жизнь известного казахского деятеля Д. Конаева. Изучены и проанализированы ряд трудов открывающие страниц его жизни и общественно-политической деятельности. По мнению авторов, многие примеры из жизни Д. Конаева сегодня можно было бы использовать при воспитании патриотических качеств молодого поколения.

ӘОК 9.93/94

Макимова А.Б., Сыздық Д.Н., Балтабаева Н.Е.
«Bolashaq» академиясының студенттері
Қарағанды қ., Қазақстан Республикасы
dilyara.salikova@gmail.com nargiz040703@icloud.com makimova040404@mail.ru
Ғылыми жетекші г.ғ.м., аға оқытушы Қосманова А.Б.

ҚАЗАҚСТАН РЕСПУБЛИКАСЫНЫҢ ТӘУЕЛСІЗДІГІНЕ - 30 ЖЫЛ

*«Мәңгілік Ел» болу ата-бабаларымыздың сан мың жылдан бергі асыл арманы еді.
Тәуелсіз Қазақстанды Мәңгілік Ел ету біздің ұрпақтың басты мақсатына,
ұлттық ұранымызға, ұлттық идеямызға айналды. Мәңгілік Елдің іргетасын қаладық!*
Н.Ә. Назарбаев

Аңдатпа. Тәуелсіздік - ең басты құндылығымыз. Мақалада Қазақстан Республикасының тәуелсіздігінің отыз жылына байланысты еліміздің ірі экономикалық, саяси және әлеуметтік жетістіктеріне шолу жасалған. Өзінің жеке мақсат-мүдделері қоғам игілігімен үндесіп, елінің дамуына елеулі үлес қосып жатқан жастардың патриоттық ұстанымдарын тәрбиелеу үшін маңыздылығы көрсетілген.

Тәуелсіздік – бабалар аңсауы, ұрпақтың қолы жеткен киелі кезең. Тәуелсіздік – таңбасы таста, қаны қара жердің тамырында жатқан құдіретті сөз.

Еліміз тәуелсіздіктің бесігінде тербелгелі 30 жыл. Отыз жыл ішінде Қазақстан етек-жеңін жиып, шекарасын бекітіп, өз алдына дербес зайырлы ел болды. Бұл атадан келе жатқан ұлы жеңістің жемісі. 1991 жылы 16 желтоқсанда егемендігін алған еліміздің өз президенті, ұлты мен ұлысы, салты мен дәстүрі, мәдениеті мен экономикасы болды. Желтоқсанның желі мен ызғарына қарсы тұрған жастардың жалынды рухы мен ерліктерінің арқасында шаңырағы биік, керегесі кең мемлекет болып қалыптастық.

Тәуелсіздік кез келген мемлекеттің басты байлығына айналады. Революциялар, соғыстар, ұлт-азаттық соғыстар арқылы әр түрлі халықтар тәуелсіздікке қол жеткізді. Қазақстан үшін 1986 жылғы Желтоқсан оқиғалары халықтың егемендік пен өзін-өзі билеуге ұмтылысының бастамасы болды. 1991 жылы 16 желтоқсанда ҚР Жоғарғы Кеңесі «ҚР Мемлекеттік тәуелсіздігі туралы» ҚР Конституциялық заңын қабылдады. Биыл біз ұлттық мерекенің, Тәуелсіздік күнінің, «Қазақстан Республикасы» деп аталатын егемен мемлекеттің құрылуының 30 жылдығын атап өтеміз [1].

Қазақстан тәуелсіздік жылдарында халықаралық аренада танымал, өркендеген, дамып келе жатқан елге айналды. 2021 жылды Президент Тәуелсіздіктің 30 жылдығы жылы деп жариялады. Және Strategy2050.kz тәуелсіз Қазақстанның қиындықтары мен жетістіктері туралы аналитикалық материал дайындады.

1990 жылғы 25 желтоқсанда Қазақ КСР-інде Республиканың мемлекеттік егемендігі туралы Декларация қабылданды, ол Қазақстанның тәуелсіздігі жолында маңызды рөл атқарды [2].

Тұңғыш Президент Н. Назарбаев «21 ғасырдың табалдырығында» кітабында жазғандай: «Түркияға алғашқы сапар 1990 жылы Президент Тургут Озалдың шақыруымен өтті. Анкарада Кеңес Одағы әлі де болса да, біздің делегацияны ерекше хаттама бойынша қарсы алды. 1990 жылғы 25 қазанда біз Қазақ КСР-інің Мемлекеттік Егемендігі туралы декларация қабылдадық.

Ортсайлауком оған өз өкілеттігін ұзарта алмады. Бірақ бұл құжатта КСРО басшылығының тілегіне қарамастан, біз республикамыздың шекараларының негізсіздігін, Қазақстан Конституциясы мен заңдарының үстемдігін, біздің егемендік құқықтарымыз бен республика Конституциясын бұзатын Одақтың жоғары органдарының заңдары мен басқа да актілерінің өз аумағына күшіне ену құқығын айқындадық. Декларация Қазақстан халықаралық қатынастардың дербес субъектісі болып табылатынын, сыртқы саясатты өз мүддесінде дербес айқындайтынын, дипломатиялық және консулдық өкілдіктермен алмасатынын, халықаралық ұйымдардың қызметіне қатысатынын белгіледі. Декларацияны дайындау және қабылдау қиын жағдайда өтті. Егемендіктің қарсыластары Мәскеуде де, Қазақстанда да, оның ішінде Жоғарғы Кеңес депутаттарының арасында да жеткілікті болды. Талқылау бірнеше күнге созылды. Барлық отырыстар менің қатысуыммен өтті» [3].

1991 жылдың аяғында көптеген одақтас республикалар өздерінің тәуелсіздігін жариялады. Кеңес Одағының орнында 15 Тәуелсіз мемлекет құрылды: Әзірбайжан Республикасы, Армения Республикасы, Беларусь Республикасы, Грузия Республикасы, Қазақстан Республикасы, Қырғыз Республикасы, Латвия Республикасы, Литва Республикасы, Молдова Республикасы, Ресей Федерациясы, Тәжікстан Республикасы, Түрікменстан, Өзбекстан Республикасы, Украина және Эстония Республикасы.

1991 жылғы 16 желтоқсанда Қазақстан Республикасы Жоғарғы Кеңесінің №1008-ХІІ қаулысымен «Қазақстан Республикасының мемлекеттік тәуелсіздігі туралы» Конституциялық заң қабылданды. Кіріспеде Қазақстан Республикасының Жоғарғы Кеңесі Қазақстан халқының еркін білдіре отырып, Адам құқықтарының жалпыға ортақ Декларациясында, халықаралық құқықтың өзге де жалпыға бірдей танылған нормаларында бекітілген жеке адамның құқықтары мен бостандықтарының басымдығын мойындай отырып, қазақ ұлтының өзін-өзі айқындау құқығын растай отырып, азаматтық қоғам мен құқықтық мемлекет құруға бел байлай отырып, бейбітсүйгіш сыртқы саясатты жүзеге асыра отырып, өзінің ядролық қаруды таратпау қағидатын және қарусыздану үдерісін ұстанатыны туралы мәлімдей отырып, Қазақстан Республикасының мемлекеттік тәуелсіздігін жариялайды.

«ҚР Мемлекеттік тәуелсіздігі туралы» Конституциялық заң қабылданғаннан кейін Президент пен Үкіметтің алдында еліміздегі экономикалық және саяси жағдайларды қалыпқа келтіру міндеті тұрды. Мемлекеттік рәміздерді бекіту, тәуелсіз институттар құру, өз валютасын енгізу, азаматтардың әлеуметтік-экономикалық әл-ауқатының нашарлауына жол бермеу және т. б.

Тәуелсіздік алғанға дейін Қазақстанның көпвекторлы стратегиясын айқындайтын саяси шешімдер қабылданды, олардың бірі Президенттің 1991 жылғы 29 тамыздағы Семей ядролық полигонын, әлемдегі төртінші ядролық қару қорын жабу туралы Жарлығы болып табылады. Әлемдік қоғамдастыққа Қазақстанның ядролық қарусыз әлемге ұмтылған қауіпсіз ел екенін көрсетті. Қазақстанның бастамасы бойынша 2009 жылғы 2 желтоқсанда Біріккен Ұлттар Ұйымы Бас Ассамблеясының алпыс төртінші сессиясы 64/35 қарарды бірауыздан қабылдап, 29 тамызды Ядролық сынақтарға қарсы халықаралық іс-қимыл күні деп жариялады. Көпұлтты елде азаматтық бейбітшілік пен ұлтаралық келісімді қолдау мақсатында «Қазақстан халықтарының Ассамблеясы» құрылды. 12 желтоқсанда Президент Жарлығымен 1986 жылғы 17-18 желтоқсандағы Қазақстандағы оқиғаларға қатысқаны үшін жауапқа тартылған азаматтар ақталды.

Тәуелсіздік жылдарында Қазақстан Біріккен Ұлттар Ұйымының (БҰҰ) толық құқықты мүшесі, сондай-ақ Еуропадағы қауіпсіздік және ынтымақтастық ұйымы (ЕКҰҰ), Шанхай Ынтымақтастық Ұйымы (ШҰҰ), Тәуелсіз Мемлекеттер Достастығы (ТМД), Еуразиялық экономикалық одақ (ЕАЭО), Ұжымдық қауіпсіздік туралы шарт ұйымы (ҰҚШҰ) және басқа да ұйымдардың қатысушысы болды [4].

1994 жылғы 6 шілдеде Қазақстан Республикасының Жоғарғы Кеңесі саяси және экономикалық себептер бойынша астананы ауыстыру туралы шешім қабылдады. 1997 жылы ел астанасын Алматыдан Нұр-сұлтанға (сол кезде Ақмола) көшірді. Қысқа мерзім ішінде ЮНЕСКО-ның "Бейбітшілік қаласы" марапатына ие болған заманауи қала салынды, онда Еуропадағы қауіпсіздік және Ынтымақтастық Ұйымының (ЕКҰҰ) Саммиті, Сириядағы ахуалды реттеу жөніндегі келіссөздер, әлемдік және дәстүрлі діндердің бірінші съезі, ЕХРО-2017 халықаралық мамандандырылған көрмесі сияқты халықаралық экономикалық және саяси оқиғалар өтеді. Елордада өткізілген ауқымды іс-шаралар еліміздің имиджін нығайтуға, оның әлемдік қоғамдастық арасында танылуына және беделіне ықпал етеді. Сондай-ақ, елордада

"Астана" халықаралық қаржы орталығы құрылды, оның аумағында елге инвестициялар тартуға ықпал ететін ағылшын құқығы бар. Қазір Орталық Азиядағы ең үлкен мешіт құрылысы жүріп жатыр. Мешіттің жоспарланған сыйымдылығы 30 мың адам.

Тұңғыш Президенттің ролін атап өтпеуге болмайды, соның арқасында елімізде тәуелсіздік алғанға дейін ел басқарған көптеген жетістіктерге қол жеткізілді.

«Бай тарихы мен тамыры терең Қазақстан үшін бұдан артық құндылық жоқ. Бұл ең қымбат қазына, ең құпия қазына. Сондықтан біз ата-бабаларымыз армандаған Тәуелсіздігімізді бағалаймыз. Егемендік-бұл әрбір халық ие бола бермейтін баға жетпес игілік. Тәуелсіздігіміздің шежіресі Тұңғыш Президент-Елбасының тарихи тұлғасымен тығыз байланысты», - деді Мемлекет Басшысы Қасым-Жомарт Тоқаев [5].

Бүгінде Қазақстан 19 млн халқы бар көп ұлтты ел, экономикалық әлеуеті бар, «халық үніне құлақ асатын мемлекет» тұжырымдамасын іске асыруға, қоғамға есеп беретін кәсіби мемлекет болуға ұмтылатын қарқынды дамып келе жатқан ел болып табылады. Елімізде жүргізіліп жатқан реформаларға қарамастан, инфрақұрылым теңгерімсіздігі, жерді игеру, қуаттардың өнімділігі сияқты ел Тәуелсіздігін нығайту үшін шешілуі қажет орталық, облыстар және өңірлер арасындағы бірқатар сын-қатерлер қалып отыр; шикізат экономикасынан «жасыл» және инновациялық экономикаға көшуді жеделдету; сауда-экономикалық өкілдіктер мен халықаралық жобалардағы әлеуетті толық іске асыру. Қазақстан өте өршіл жоспарлары бар, тиімді іс-қимылдар мен шаралар кезінде экономикасы барынша бәсекеге қабілетті 10 мемлекеттің қатарына кіруге мүмкіндік беретін өңірлік көшбасшы болып саналады.

Тәуелсіздіктің 30 жылы ішінде Қазақстан көптеген нәтижелерге қол жеткізді, егер жергілікті жерлерде сыбайлас жемқорлық және мемлекеттік мүдделерге нұқсан келтіре отырып, жеке мүдделерге қойылған міндеттерді тиісінше орындамау сияқты адами фактор болмаса, нәтижелер неғұрлым салмақты және ауқымды болар еді. Екі жаңғырту жүргізілді. Бірінші жаңғырту жаңа мемлекеттің қалыптасу кезеңін, жоспарлы экономикадан нарықтық экономикаға көшуді, саяси және экономикалық жүйенің дамуын қамтиды. Екінші жаңғырту «Стратегия-2030» қабылдау кезеңін және экономикалық өсіммен қатар жүретін жаңа астананы құрудың стратегиялық шешімін қабылдауды қамтиды, жан басына шаққандағы ЖІӨ 1200 долларды құрады. Қазір біз Үшінші жаңғыртуды бастан кешірудеміз, ол бес басым міндетті қамтиды: технологиялық жаңғырту; бизнес-ортаны түбегейлі жақсарту және кеңейту; макроэкономикалық тұрақтылық; адами капиталдың сапасын жақсарту; институционалдық өзгерістер, қауіпсіздік және сыбайлас жемқорлыққа қарсы күрес [6].

Қасым-Жомарт Тоқаевтың төрағалығымен ел Тәуелсіздігінің 30 жылдығын мерекелеу жөніндегі Мемлекеттік комиссияның алғашқы отырысы өтті. Президент Қазақстан Тәуелсіздік жылдарында Елбасының көшбасшылығымен барлық қиындықтан өткенін, қуатты мемлекеттің іргесін қалағанын, енді егемендіктің төртінші онжылдығына қадам басқанын, бұл еліміз үшін аса маңызды кезең екенін атап өтті. Бұл туралы Ақорданың баспасөз қызметі хабарлайды. Мемлекет басшысы ел тарихындағы елеулі мереке кезінде құр даңғаза мен ысырапшылдыққа жол беруге болмайтынын, әрбір шараны елге пайдасы тиетін нақты істерге ұластыру қажет екенін баса айтты. Экономика, әлеуметтік сала, білім, ғылым және басқа да бағыттар бойынша тың жобалар қолға алынатынына тоқталды. «Тұтас мемлекетті қамтитын ауқымды іс-шараларды өткізген кезде айқын көзқарас, нақты ұстаным болуы шарт. Себебі өңірлердің бәрі орталыққа бейімделіп жұмыс істейді. Сіздерден бағдар алады. Тәуелсіздіктің 30 жылдығын тек мерейтой деп санауға болмайды. Ең алдымен, бұл тарихи оқиғаға идеологиялық тұрғыдан қарауымыз керек», - деді Президент. Мемлекет басшысы қазір заман басқа, адамдардың санасы айтарлықтай өзгергенін, оған қоса, бүгінде барша әлем жұртшылығы күрделі кезеңді бастан өткеріп жатқанын айтты. Қаржыны оңды-солды жұмсап, ұлан-асыр той жасайтын уақыт емес екенін, тиімсіз форумдар мен конференциялар өткізудің қажеті жоқтығын қадап тұрып жеткізген Қасым-Жомарт Тоқаев халықтың әлеуметтік жағдайына баса мән беру керектігін, елдің тұрмысы түзелмесе, жетістіктерді мақтан етудің қажеті жоғын атап өтті. Сонымен қатар мемлекеттік аппарат осы сенім мен үмітті ақтауға тиіс деді.

«Үкімет менің тапсырмам бойынша Әлеуметтік кодекстің жобасын дайындап жатыр. Кодекс азаматтардың, әсіресе, көмекке мұқтаж адамдардың сұранысына толық сай келуі керек. Бұл біздің әділетті мемлекет пен ашық қоғам құру туралы идеямызбен үндеседі. Министрлер мен әкімдер «Халық үніне құлақ асатын мемлекет» қағидасын берік ұстануға тиіс. Азаматтардың арыз-тілектеріне жедел жауап беру қажет. Ең бастысы, Тәуелсіздіктің игіліктерін әрбір отандасымыз күнделікті тіршілігінде сезіне алатын болса – мақсатымыздың

орындалғаны», – деді Мемлекет басшысы. Президент Тәуелсіздіктің 30 жылдығын осыған дейін қолға алған реформалар аясында ұйымдастырған абзал екеніне тоқталды. Бұл ретте саяси реформаның үшінші кезеңін жүзеге асыру жалғасады. Соның аясында қоғамды демократияландыруға бағытталған бірқатар заң қабылданады.

Қорытындылай келе, адам баласы дүниеге патриот болып келмейді. Ол білім мен тәрбие алып, әлеуметтік орта мен араласып, азаматтық болмысын қалыптастыру кезінде патриотқа айналады. Өзінің жеке мақсат-мүдделері қоғам игілігімен үндесіп, елінің дамуына елеулі үлес қосып жатқанын жан-жүрегімен сезінген адам нағыз бақытқа кенеледі.

Халқымыздың біртуар перзенті Әлихан Бөкейханов «Ұлтқа қызмет ету білімнен емес, мінезден» деген. Біз шынайы патриоттық сезіммен рухтанып, қасиетті Тәуелсіздігімізді одан әрі нығайта түсу үшін бірлесе жұмыс істеуіміз керек.

Пайдаланылған әдебиеттер тізімі:

1. <https://adilet.zan.kz/kaz/docs/Z910004400/links> - интернет желісі
2. <https://kaz.zakon.kz/5051514-25-zhelto-sannan-bastap-aza-standa.html>-интернет желісі
3. *На пороге XXI века / Нурсултан Назарбаев. - Алматы : Өнер, 1996. – 285б.*
4. *Назарбаев Н.А. Эра независимости. - Астана, 2017. - 508 б.*
5. <https://egemen.kz/article/264193-prezidentinh-tauelsizdiktinh-30-dgyldyghyna-oray-temlekettik-komissiyanyh-biri> - Мемлекет басшысы Қасым-Жомарт Тоқаевтың Қазақстан Республикасы Тәуелсіздігінің 30 жылдығы туралы мақаласы
6. *Қазақстанның үшінші жаңғыруы: жаһандық бәсекеге қабілеттілік мақаласы - www.zakon.kz*

Макимова А.Б., Сыздық Д.Н., Балтабаева Н.Е.

НЕЗАВИСИМОСТИ РЕСПУБЛИКИ КАЗАХСТАН - 30 ЛЕТ

Аннотация. Независимость-наша главная ценность. В статье представлен обзор крупнейших экономических, политических и социальных достижений страны, связанных с тридцатью годами независимости Республики Казахстан. Показана важность для воспитания патриотических позиций молодежи, чьи личные цели и интересы созвучны общественному благу и вносят значительный вклад в развитие страны.

УДК- 4414

Мамышева Н.Г.

Хакасский государственный университет им. Н. Ф. Катанова

Абакан, Россия

mamnatali132@gmail.com

Научный руководитель: старший преподаватель Шведчикова Е.В.

ПРОБЛЕМЫ РЕАЛИЗАЦИИ ПРИНЦИПА РАЗДЕЛЕНИЯ ВЛАСТЕЙ В РОССИЙСКОЙ ФЕДЕРАЦИИ

Аннотация. В статье рассматриваются некоторые проблемы, возникающие в процессе осуществления принципа разделения властей и пути решения.

В Конституции Российской Федерации закреплению принципа разделения властей выделена статья 10. В данной статье истолковывается следующее: основой осуществления государственной власти является ее разделение на исполнительную, законодательную и судебную, при этом органы соответствующей ветви власти являются самостоятельными.

В случае объединения функций разного рода в единоличном органе неизбежен переход к диктатуре [1]. Так как Россия является демократическим государством с федеративным устройством, установление диктатуры повлечет крах установленного конституционного строя. Исходя из этого реализация принципа разделения властей выступает подтверждением устоявшегося конституционного строя Российской Федерации.

Но на данном этапе развития государства не представляется возможным исключить возможность возникновения проблем в вопросе реализации рассматриваемого принципа.

Основой реализации рассматриваемого принципа является наглядное практическое представление баланса между тремя ветвями власти, а также и главной государства-Президентом.

Соблюдение баланса представляет проблему на данном этапе развития страны. Выделяется несколько причин отсутствия такого равновесия.

По причине стремления каждой из ветвей власти к абсолютной самостоятельности на базе закрепленной автономии и исключительной независимости от других ветвей власти, наблюдается проблема во взаимодействии разнородных ветвей власти, а если быть точнее, проблема отсутствия этого взаимодействия на достаточном уровне [2].

В процессе проявления данного взаимодействия наблюдается доминирование одной ветви власти над другой, что является посягательством на самостоятельность государственных органов.

В частности, примером доминирования является президентская администрация. Статус российского Президента в системе разделения властей носит достаточно противоречивый характер. В некотором смысле российского Президента можно рассматривать как отдельную ветвь государственной власти, а в некотором смысле и как доминирующий орган власти.

В подтверждение верховенства Президента Российской Федерации в системе государственных органов можно привести целый ряд формулировок с Конституции. Так, в статье 80 Конституции подчеркивается его право определять основные направления внутренней и внешней политики государства в соответствии с Конституцией и федеральными законами. Это положение выглядит весьма абстрактным, а отсутствие специального закона о Президенте дает основание для широкого истолкования этой нормы. Помимо этого, в той же статье указывается на полномочие Президента по обеспечению согласованного функционирования и взаимодействия органов государственной власти.

В соответствии со статьей 90 российской Конституции Президент наделен правом издания указов, имеющих подзаконный характер, но не обязанных следовать федеральным законам. Российским Президентом неоднократно издавались указы, призванные регулировать вопросы, отнесенные к компетенции Правительства.

В делении властей по горизонтали в современной России преобладает исполнительная власть во главе с Правительством Российской Федерации [4].

Законодательная ветвь власти представлена Федеральным Собранием, состоящим из двух палат: верхняя представлена Советом Федерации, нижняя Государственной Думой. Итак, основная часть законопроектов готовится в стенах министерств, ведомств, агентств и служб [3]. Соответственно на данный орган возложена функция по законотворчеству, то есть законопроекты разрабатываются этим органом в том числе и для самостоятельного исполнения. Часть законов непосредственно связана именно с законодательным органом, то есть этот орган может самостоятельно проектировать нормативное регулирование своей же деятельности.

Таким образом, имеется предположение, что для решения обозначенных проблем в реализации принципа разделения властей в первую очередь следует четко определить место главы государства в системе разделения властей. Это возможно осуществить тремя путями: либо включением Президента Российской Федерации в исполнительную власть, либо закреплением положения о том, что Президент занимает особое место в механизме государства и не входит напрямую ни в одну из трех ветвей государственной власти, либо выделением Президента и его аппарата в отдельную ветвь власти. Так как действующая формулировка о том, что он является главой государства не раскрывает всех его полномочий и функций по отношению к другим государственным органам. Помимо этого, положение в статье 80 Конституции, гласящее, что у Президента имеются полномочия по обеспечению согласованного функционирования и взаимодействия органов государственной власти вводит в еще большее заблуждение. То есть таким образом провозглашается его доминирующая роль над другими органами, или же больше обозначена надзорная и обеспечительная функция, что позволяет выделить президента и его аппарат в качестве отдельной ветви власти.

Предлагается также внести в Конституцию России дополнительное положение, предусматривающее правовые способы сдерживания каждой ветви власти двумя другими, иными словами, содержала бы взаимные противовесы для всех властей.

Список использованных источников:

1. Венгеров А.Б. Теория государства и права: Учебник для юрид. вузов. 4-е изд. М.: Юриспруденция, 2007.
2. Евзоров Р.Я. Парламентаризм и разделение властей в современной России // Общественная наука и современность 1999. № 1.
3. Дюков К.В. Принципы разделения, тенденции и пути совершенствования государственной власти в новейшей истории России. М., 2005.
4. Кандриков С.В. Принцип разделения властей в современной России: теория и практика его реализации. М., 2004.

Мамышева Н.Г.

**РЕСЕЙ ФЕДЕРАЦИЯСЫНДА БИЛІКТІ БӨЛУ ҚАҒИДАТЫН
ІСКЕ АСЫРУ МӘСЕЛЕЛЕРІ**

Аңдатпа. Мақалада билікті бөлу принципі мен шешу жолдарын жүзеге асыру процесінде туындайтын кейбір мәселелер қарастырылады.

УДК 37.032

Романова Е.Е.

Студент Академии «Bolashaq»
город Караганда, Республика Казахстан
ekaterinaromanova104@mail.ru

Научный руководитель: ст.преподаватель Григорчук И.Ю.

ОБРАЗОВАТЕЛЬНОЕ И ВОСПИТАТЕЛЬНОЕ ЗНАЧЕНИЕ ДРЕВНИХ ЯЗЫКОВ

Аннотация. Изучение древних языков способствует лучшему пониманию русского языка, расширяет кругозор и повышает уровень профессиональной культуры выпускников вузов.

Древнегреческий и латинский языки, принадлежащие двум народам, стоящим у истоков европейской цивилизации, в течение нескольких веков были основой европейского и русского образования в самом широком смысле этого слова. Обусловлено это той огромной ролью, которую сыграли древние языки в становлении европейской культуры и европейских языков. Латынь, вначале язык небольшого племени латинов, благодаря римским завоевательным войнам широко распространилась в Западной Европе. На огромной территории Западной Римской империи латинский язык в разговорной форме (язык римских легионеров, торговцев, ремесленников), сливаясь с языками покоренных народов, стал основой целой семьи романских (в переводе «римских») языков. После падения Западной Римской империи латынь в литературной форме остается языком общения образованных людей, языком школы, науки, церкви, дипломатии, и это продолжается в течение нескольких столетий. Латинизмы встречаются уже в первых памятниках древнерусской письменности, куда они проникли благодаря посредничеству греческого и старославянского языков, но наиболее активный приток их связан с развитием латинской образованности на Руси XVI–XVII вв. (появление в Киеве и Москве школ с преподаванием на латинском языке) и с расширением контактов со странами Западной Европы, которые стали особенно оживленными с петровского времени [5. с. 147–148].

Во всех языках мира встречаются межъязыковые омонимы (межъязыковые паронимы) — пара слов в двух языках, похожих по написанию и/или произношению, часто с общим происхождением, но отличающихся в значении. Их еще называют «ложными друзьями переводчика».

Причины появления «ложных друзей переводчика» различны. Чаще всего они обусловлены сложным процессом развития языков, которые, по временам, то становятся объектами взаимного влияния друг на друга, то развиваются совершенно самостоятельно. В ходе эволюции языков их носители переосмысливали значение слова, изначально полученное от какого — либо древнего праязыка. Один из ярких примеров такого процесса в родственных языках — английское "mist" (туман) и немецкое "mist" (навз). Помимо различных смыслов, слова могут иметь несколько иные смысловые оттенки. Чешское "вонявки" (духи) и русское

"вонять" изначально произошли от праславянского "вонять" (пахнуть). Но при этом в чешском языке слово не имеет негативного смысла, а в русском приобрело резко отрицательное значение. Еще один источник появления «ложных друзей переводчика» – калькирование иностранных слов, заимствование слов из другого языка, при котором берется одно, какое-либо конкретное значение, чаще всего неосновное. Английский "rector" – это, прежде всего, «приходской священник», а потом уже - «ректор (университета, колледжа и т.п.)». Английское "old-timer", что имеет значение "ветеран, старик", было заимствованно многими языками в суженном значении "старинный автомобиль". Также «ложные друзья переводчика» появляются и в результате процесса заимствования слов из какого-либо третьего языка. Например, для многих европейских языков такой "третьей стороной" стал латинский язык, усложнивший жизнь переводчикам появлением множества «ложных друзей». Приведу пример из медицины, русское слово «ангина» происходит от лат. *angina tonsillitis* («удушение от воспаления миндалин»), в то время как английское *angina* (стенокардия) — от лат. *angina pectoris* («удушение грудное»). Не стоит забывать про случайные совпадения, которые возможны как в родственных, так и в неродственных языках. Японское слово 山, которое произносится "уама" на самом деле гора, а не яма [4, сс.8, 15].

Межъязыковые омонимы - это явление, образованное в результате взаимного влияния языков в области лексики. Но так как каждый современный язык отличается своей самобытностью традиций и письменности, каждый имеет неповторимую историю и культуру, образовавшиеся в итоге сходные слова приобретают различный или вовсе противоположный смысл. Возьму несколько слов для примера. Всем знакомое слово анекдот, что оно означает? Анекдот - это жанр городского фольклора, злободневный комический рассказ-миниатюра с неожиданной концовкой, своеобразная юмористическая притча. Но в латинском языке значение слова совершенно другое. Анекдот - интересный или поучительный случай из жизни известных людей. Видите разницу? Давайте разберем следующий пример из английского языка. Слово "benzene", все сейчас подумали о виде топлива, но нет перевод у этого слова другой, benzene- это бензол (химическое вещество). В свою очередь бензин с русского языка на английский переводится как *gasoline*, что созвучно со словосочетанием "газовая линия". При заимствовании нередко изменяется лексическое значение латинских слов. *Auctor* (действующее лицо) — автор - лицо, создавшее художественное, научное, техническое и т.п. произведение (изобретение, проект, рассказ и т. д.). *Auditor* (слушатель, ученик) — аудитор - лицо, проверяющее хозяйственно-финансовую деятельность компании на основе контракта, заключенного с руководством компании. *Audientia* (слушание, выслушивание) —> аудиенция - официальный прием у высокопоставленного лица; прием главой государства дипломатического представителя.

Versio (видоизменение, поворот) — версия - одно из нескольких отличных друг от друга изложений или объяснений какого-либо факта, события.

Collega (вместе читающий) — коллега - товарищ по учебе, работе, профессии, должности, званию.

Decanus (десятник: в древнеримских войсках - начальник 10-ти солдат) — декан - 1) руководитель факультета в высшем учебном заведении; 2) в средневековых монастырях - должностное лицо из монахов, помогавшее игумену в управлении; в современной католической и англиканской церкви —старший священник, наблюдающий за группой приходов.

Vector (везущий, несущий) — вектор - 1) прямолинейный отрезок, которому придано определенное направление; 2) величина (например: сила, скорость), изображаемая вектором, то есть величина для характеристики которой кроме численного ее значения необходимо знать и направление ее действия.

Circus (круг: в древнем Риме - место для триумфальных шествий полководцев, конных состязаний и состязаний колесниц, для кулачных боев) — цирк - круглое здание с ареной в центре и местами для зрителей, расположенными амфитеатром, предназначенное для гимнастических, акробатических, клоунских представлений, а также для представлений с участием дрессированных животных; вид театрального искусства [2. сс. 14, 28, 56].

Vulgaris. Какие у вас ассоциации с этим словом? Сразу в мыслях проносится что-то выходящее за рамки приличия, что-то слишком откровенное. Но на самом деле изначально это слово означало - обыкновенный, народный, от «*vulgus*» - народ, толпа [4, с.53].

Слово «школа», пришедшее во многие языки через латинское *schola*, имеет истоки в древнегреч. *σχολή*, в семантической структуре которого первичным является значение «досуг,

свободное время, отдых» (Еврипид. Медея. 1238), затем появляется значение «занятие чем-то во время досуга, ученая беседа, чтение» и позже – «место ученых бесед или обучения».

Изучение древних языков способствует лучшему пониманию русского языка, генетически и исторически связанного как с классическими, так и с новыми языками, и повышает уровень профессиональной культуры выпускников вузов.

Список использованных источников:

1. Комиссаров В.Н., Коралова А.Л. Практикум по переводу с английского языка на русский. Учебное пособие для ин-тов и фак-тов иностр. яз. М.: Высшая школа, 1990.
2. В.В. Акуленко, С. Ю. Комиссарчик, Р. В. Погорелов, В. Л. Юхт. «Англо-русский и русско-английский словарь ложных друзей переводчика»
3. Кацман Н.Л. Методика преподавания латинского языка. М., 2003.
4. Крысин Л. П. Слова-чужестранцы в русском обличье // Русская речь. 2012. № 4. С. 52–57.
5. <http://cyberleninka.ru/article/n/drevnie-yazyki-i-sovremennoe-obrazovanie/>
6. [wikipedia.org]
7. [cyberpedia.su]
8. [scicenter.online]
9. [www.genon.ru]

Романова Е.Е.

ЕЖЕЛГІ ТІЛДЕРДІҢ БІЛІМ БЕРУ ЖӘНЕ ТӘРБИЕЛІК МӘНІ

Аңдатпа. Ежелгі тілдерді үйрену орыс тілін жақсы түсінуге ықпал етеді, жоғарғы оқу орындарының түлектерінің ой-өрісін кеңейтіп, кәсіби мәдениетінің деңгейін арттырады.

ӘОК 9.93/94

Шари К.Ж., Көрпебаева А.Б., Әбішева А.С.

«Bolashaq» академиясының студенттері

Қарағанды қ., Қазақстан Республикасы

kymbatsari@gmail.com arukakorpebaeva.03@mail.ru akbota.abisheva.2003@mail.ru

Ғылыми жетекші: г.ғ.м., аға оқытушы Қосманова А.Б.

ҚАЛДЫРҒАН ІЗІҢ МӘҢГІЛІК

Аңдатпа. Мақалада Қаныш Имантайқылы Сәтпаевтың қоғамдық, мәдени, ғылыми қызметі және өмірбаянына қатысты мәліметтерге шолу жасалған. Осы ретте Қ. Сәтпаевқа қатысты мәліметтерді талдап және жүйелеу нәтижесінде, жастардың патриоттық ұстанымдарын тәрбиелеу үшін маңыздылығы көрсетілген.

Қаныш Сәтпаевтың өмірбаянымен таныса отырып, оның табандылығы, мақсатқа ұмтылушылығы, болашаққа көреген көзқарасы әуел бастан туған жердің табиғатына, оның жануарлары мен өсімдіктер дүниесіне деген сүйіспеншілігі, өз жерінің географиялық ерекшеліктеріне: ғалым дүниеге келген Петропавл облысының Баян-ауыл ауданына, Жезқазған кен орындарына, Сарыарқа металлогендік аймағына, Сарыарқа және Таулы Алтай, Атбасар және Қарағанды аумақтарына деген айқын қызығушылығымен шарттасқанын түсіндім. Бұл ұлы тұлға Қазақ КСР Ғылым Академиясының тұңғыш президенті бола отырып, XX ғасырдың 50-ші жылдарындағы дамып келе жатқан ғылым мен өнерге баға жетпес үлес қосты.

Ия, бұл қиын кезең болды: ғасырлар бойы өз тәуелсіздігін алуды армандаған ел баяу қадамдармен жүрді. Қазақстандықтардың жолы тікенді болды. Уақыттың «импульсінде» болған адамдарға одан да қиын болды. Кеңес өкіметінің қалыптасуының басында Отан олардан жаңа ғылыми жаңалықтарды, зерттеулер, әзірлемелер, заңдар, еңбектер күтті.

Қаныш Сәтпаев өзін тауып, бүкіл өмірін Отан қызметіне арнады. Оның үлкен және жемісті жұмысы геология мәселелеріне арналған «Атбасар мыс ісі және оның болашағы» атты «Қазақстанның Халық шаруашылығы» еңбектерінің көптігіне негізделген, Қазақстанның табиғатын зерттеу, «ел алдында тұрған жаңа міндеттер» атты жаңа табиғи ресурстарды іздеу

бойынша еңбектер бар. Ол Орта ғасырларда қазақ халқын толғандырған мәселелерді қозғайды: көшпелі өмір салтынан отырықшылыққа көшу, табиғи ресурстарды қарқынды пайдалануға, физикалық-географиялық зерттеулер жүргізуге көңіл бөледі.

Ғалымның барлық еңбектері Қазақстанның тау геологиясы мен минералды ресурстар кен орындарын зерттеуге арналған. Қаныш Сәтпаев қызметінің арқасында Жезқазған мыс кен орындары қазір әлемдегі ең ірі кен орындарының бірі болып табылады. Ал Жезқазған-Ұлытау ауданында мыс және құрамында темір бар кендер, марганец, көмір, қорғасын кен орындарын ашты.

Оның «Үлкен Алтай» (1934-1936), «Үлкен Жезқазған» (1936), «үлкен Ембі» (1936-1938), «Солтүстік Арал өңірі» (1936), «Қарағанды-Одақтың үшінші көмір базасы» (1936) жинақтары, «Қазақстан климаты», «Қазақстан табиғаты», «Қазақстанның жер бетіндегі су ресурстары» зерттеулері, ландшафттар картасын әзірлеу, адам қызметінің табиғат жағдайына зерттелуі ұлы ғалымға Лениндік сыйлық алуға және ғылымның дамуына зор үлес қосуға Қазақстан.

Еліміздің тарихын зерттей отырып, Мен «Қазақ тілі» газетінің қызметімен таныстым, онда сол кездегі көптеген көрнекті қайраткерлер өз мақалаларын жариялады. «Обаған» - Қаныш Сәтбаевтың 1923 жылы редакцияға берген алғашқы жарияланымдарының бірі. Жалғыз қайыңның қасындағы қыздар ән салатын «Обаған» қайғылы әні аударманың авторы болған Сәтбаевтың ішкі күйін, оның шынайылығы мен әуезділігін ашады: «Обаған, сенің тік жағалауларың және тәтті сулар.

Душа моя изнывает от тоски по тебе!

Ты была единственной моей любовью в степи,

Не смог я для тебя пожертвовать собою!»

Халық дұрыс айтады: «дарынды адам барлық жағынан дарынды». Сәтбаевтың қызметі ғылыммен шектелмейді. Тамаша музыкалық есту қабілетіне ие бола отырып, ол ұлы Абайдың әндерін шырқады, фольклоршылар А.Затаевич және Александровпен бірге әндердің, дыбыстардың, әуендердің әуендік бұрылыстарының ерекшеліктерін, олардың ноталық жазбаларындағы қиындықтарды зерттеді.

XX ғасырдың 20-шы жылдарында қазақ өнері оның қалыптасуының бастапқы кезеңінде болды, сондықтан Қ.Сәтбаевтың осы бағытта жүргізген жұмыстары мен талдаулары пайдалы болып, тарихи-мәдени маңызға ие болды.

Ол Томск қаласының мәдени және әдеби өмірінің жарқын қатысушысы болды, онда қазақтардың қадір-қасиетін, олардың бай ән-музыкалық мәдениетін насихаттады. Оның «Қараторғай», «Еркем», «Екі жирен» атты қазақ халық әндерін өңдеуі қазіргі адамдар үшін өте қымбат әрі құнды [1].

Қаныш Имантайұлы Сәтбаев Арқаның сұлу төрінің бірі - (бұрынғы Семей губерниясының Павлодар уезіндегі Ақкелін болысының 4-ші ауылында) қазіргі Павлодар облысының, Баянауыл ауданының Қ.И.Сәтбаев атындағы совхозында 1899 жылдың 30 наурызында (12 сәуір) Сәтбаевтардың үлгілі - өнегелі ауылында дүниеге келді. Қаныштың жерлесі әрі досы Әлкей Хақанұлының мәліметтері бойынша, революциядан (1917ж.) бұрынғы қыр қазақтары арасында Сәтбаевтардан көп оқыған ауыл болған емес. "Қаныштың әкесі Имантай - ақылды, момын, терең ойлайтын, әр нәрсені ақылмен, сабырмен шешетін кісі болатын..." Қаныш Имантайұлы Сәтпаев - аса көрнекті қазақ геологы, қоғам қайраткері, Қазақ КСР Ғылым академиясын ұйымдастырушы және оның тұңғыш президенті, Қазақ КСР академиясының академигі, қазақстандық металлогения мектебінің негізін қалаушы. "Ұяда не көрсен, ұшқанда соны ілерсің" демекші, табиғатынан зерек Қаныш 1909-1911 жылдары өзінің туған ауылындағы орыс - қазақ мектебінде оқып, 1918 жылы Семей қаласындағы оқытушылар семинариясын бітіреді. Одан кейінгі бірер жыл Семей қаласында, өз ауылында мұғалімдік қызмет атқарып, 1920-1921 жылдары Баянауыл ауданындағы 10-шы учаскесінің халық соты болды.

Қаныш Имантайұлы Сәтбаев геологиялық барлау мамандығы бойынша Томск технологиялық институтының тау-кен факультетін бітіргеннен кейін ең алғаш геологиялық жұмысын Қарсақбайдағы кен орындарын, Жезқазған мен Атбасардың мыс кендерін және сол тұста ағылшындардың иелігінде болған Спасск өндірісін зерттеп, олардың болашақ мүмкіндіктерін анықтаудан бастаған. Әсіресе, оны Жезқазған кені ерекше ойлантқан болатын. Қиыншылығы көп, жауапкершілігі үлкен жұмысты жасқанбай қолға алған жас маман осы жылдар ішінде Жезқазғанның мыс, минералды шикізат қорларын жан-жақты зерттеп, өзінің болжамын ойдағыдай дәлелдеп шыққан еді. Қаныш Имантайұлының зерттеу жұмыстарының

арқасында елімізде қорғасынның аса ірі қоры ашылды, кобальт, никель, алтын, молибден, ванадий сияқты металдарды қоса өндіру мүмкіндігі анықталды. Байқоңыр мен Қияқтыдан көмір тауып, Қарсақбай темір кенін ашқан Сәтпаев 15 жыл бойына үзіліссіз Жезқазғанның барлық кен байлығын зерттеді. Ұлы Отан соғысы жылдарында танк бронын құюға қажет марганец тапшылығы туған кезде Сәтбаевтың жетекшілік етуімен өте қысқа мерзімде Жезді марганец кені барланып, іске қосылған.

КСРО Ғылым Академиясының қазақстандық филиалын басқарған кезінде Қаныш Сәтбаев ғылыми кадрларды даярлауға үлкен жауапкершілікпен қарады. Ол жастардың оқу жолына түсуіне, жер байлығын білетін білікті мамандардың өсіп жетілуіне ерекше назар аударды. 1946 жылы Қазақстан Ғылым академиясы құрылды. Қаныш Сәтбаев осы шаңырақтың тұңғыш президенті болған жылдары академия құрамында бірнеше ғылыми-зерттеу институттары ашылды. Отандық металлургия, химия, биология және ауылшаруашылық ғылымдары өркендеп, өркендеді. Ғылым мен қызметті үйлестірген Қаныш Имантайұлының ұйымдастырушылық қабілеті өте жоғары болды. Ол өзінің бағыныштылығында қарапайым қызметкерді де, жоғары дәрежелі ғалымды да көрді. Сондықтан Академия табалдырығында алғаш рет Жас мамандар Сәтпаевтағы адамгершілік пен жоғары парасатты көре алды. Қаныш Сәтпаев төрт рет Ленин орденінің кавалері болды, Лениндік және мемлекеттік сыйлықтарға ие болды. Алайда, мұндай атақтарға қарамастан, оған қоғамдық тәртіпке сенбейтін адам деп айып тағылды [2].

Қаныш Сәтбаев Жезқазған – Ұлытау өңірінен көптеген этнографиялық мұраларды жинап, «Жезқазған ауданындағы көне заман ескерткіштері» атты еңбегін жазған. Қазақ орта мектебінің төменгі және жоғары сынып оқушыларына арналған «Алгебра» оқулығын дайындаған. 1931 жылы басылған А.Затаевичтің «500 қазақ әндері мен күйлері» жинағында Сәтбаев қазақ халқының музыкалық мұрасының інжу-маржаны болып есептелетін 25 әнді өзі орындап, орыс тілінде ғылыми түсініктеме енгізген екен. "Ұяда не көрсең, ұшқанда соны ілерсің" демекші, Сәтпаевтың 4 қызы 2 ұлы болған, өкінішке орай ұлдары жас кездерінде шетінеп кеткен. Қаныш Имантайұлының ұрпақтары да табиғатынан зерек, ғылымға деген ізденістері терең талапты балалар болып өскен. Қазақ халқының үлкен мақтанышына айналған тұлға бала тәрбиесіне өте терең мән берген. Бір қызығы, қыздары кішірек кездерінде тәртіп бұзса, оларға ешқашан ұрсып, жекіп, қаталдық көрсетпепті. Қайта алдына алып аймалап, жұбатады екен. Осындай ұлы мінезді кешірімшіл қасиет балаларының да бойына дарыған көрінеді.

Алматы қаласында орналасқан Қаныш Сәтпаев атындағы геологиялық ғылымдар институты жанынан ашылған ғылыми-зерттеу мұражайындағы мына деректерді ғалымның қызы Мейіз Сәтпаева көзі тірісінде жасатқан екен. Ал аталмыш институтты 1961 Қаныш Имантайұлы өзі ашқан. Ол мұражайды құру үшін біраз тер төгіп, Ресейдің барлық музейлерін аралап, Киевке дейін барған. Ақыры Свердловскідегі мұражайдың формасын үлгі етіп Қазақстандық геологиялық ғылыми зерттеу мұражайын өмірге әкелген ғалым әрбір кен орнынан табылған тастың тарихы туралы деректердің орналасуына мұқият мән берген көрінеді. Қазіргі таңда аталмыш мұражайда 60 мыңнан астам сан алуан тастар жинақталған. Ал республиканың әр аймағынан табылған тастардың тарихын терең білу үшін бұл жерге ТМД елдерінен, Ресейден, Томск, Новосибирск, Мәскеу, Ленинград, Вашингтон, Нью-Йорктен осы саланың мамандары жиі келеді.

2011 жылы Қаныш Сәтпаевтың тұлғалық энциклопедиясы жарық көрді.

Бұл оқиға 1935 жылы болған еді. Қ.Сәтбаевтың кіндік қаны тамған жер – Баянауылдағы Теңдік ауылының байырғы тұрғыны, бүгінде бақилық болған Шәріп Қозбағаровтың да осы тарихи құнды жәдігерге куә болуы таңғаларлық жәйт. Бұлай деуіміз, бала кезімізде ол кісіні көзіміз көрді.

Қазақ даласының осындай алыпты дүниеге әкелуі, ғалымның соңында қаншама игі істердің қалуы жайдан-жай емес. Иә, Жезқазғанның дүниежүзілік мыс ошағы екенін әлемге паш етуі, Қазақстандағы тұңғыш геология ғылымдары институтын ашуы, Ұлттық Ғылым академиясының құрылуы, Қазақстан ғылымын сол кезде шоқтығы биік деңгейге көтеруі – Қазақ елінің мәңгі өшпес ескерткіші емес пе. Сонымен қатар, Сарыарқа төсіндегі «Ертіс-Қарағанды» каналы кемеңгер ғалымның көрегенділігі екені сөзсіз. 1947 жылы Кеңес делегациясының құрамында Англияда болған кездегі Сәтбаев пен Черчилль арасындағы әңгіме бүгінде аңызға айналған. Черчилль Қаныш ағаға барлай қарап: «Қазақтардың бәрі сіздей алып па?» – деп сұраса керек. Сонда Қаныш аға: «О, жоқ, халқым менен де биік!» – деп жауап берген

екен. Міне, қысқа да нұсқа берілген жауабынан Қанағанның даласына, халқына, ұлтына деген шынайы сүйіспеншілігін айқын көреміз.

Халқымыздың рухани өміріндегі ерекше ұлы тұлға Қ.И.Сәтбаевтың есімі халқының жанында мәңгі сақталмақ. Оның есімі өзі ұзақ жылдар жетекшілік еткен ҚР Ұлттық ғылым академиясының геологиялық ғылымдар институтына, Алматы, Балқаш, Семей т.б. қалалардағы көшелерге, кіші планетаға берілген. Қ.Имантайұлының құрметіне Жоңғар Алатауы, жотасындағы мұздақ пен шың, Қаратаудағы ванадий кен орны рудаларында табылған «Сәтбаевит» минералы «Академик Сәтбаев» гладиолус гүлі аталған [6].

Қаныш Имантайұлы Сәтбаев сан қырлы таланттың, ақыл ой парасатын туған халқының мерейін үстем етуге жұмсады. Оның өнегелі өмір жолы баршамызға үлгі. Белгілі қоғам қайраткері І.Омаровтың сөзімен айтсақ, «Қаныш қазақ топырағында туып, халқының сүтін ішіп, ер жетті де, сол халқының даңқын бүкіл әлемге көтерді. Өзі де сол шеңберде қалып қойған жоқ, дүние жүзіне белгілі болды.»

Пайдаланылған әдебиеттер тізімі:

1. Аужанова Г. Қаныш Сәтбаев сан қырлы ғалым/ Г.Аужанова// Қазақ тілі мен әдебиеті.-2005.-№5.-Б.98-99
2. Қаныш аға: жеке тұлға өмір баяны/ құраст. Ш.Қ Сәтбаева, Ғ.О.Батырбеков, Ә.Қ.Жармағамбетов.-Алматы: Жазушы,1989.-400 б.
3. Қазақстан: ұлттық энциклопедия. Т.7: Н-С / бас. Ред. Б.Аяған.-Алматы: Қазақ энциклопедиясы,2005.-728 б.
4. Қазақтар: көпшілікке арн. 9 томдық анықтамалық. 2 том: Тарихи тұлғала/ құраст.Р.Арын және т.б.-2 басылым, өңд., толықты.-Алматы: Білік,2003.-460 б.
5. Тарихи тұлғалар/ құраст.: Б.Тоғысбаев,А.Сужикова.-Алматы: Алматыкітап, 2006.-37 б
6. <https://yorick.kz/kanysh-satpaev-otets-i-nastavnik-kazahstanskoj-nauki/>- интернет желісі

Шари К.Ж., Корпебаева А.Б., Абишева А.С.

ОСТАВИВШИЙ СЛЕД В ИСТОРИИ

Аннотация. В статье представлен обзор общественной, культурной, научной деятельности и биографии Каныша Имантайұлы Сатпаева. При этом в результате анализа и систематизации сведений, касающихся К. Сатпаева, показана важность воспитания патриотической позиции молодежи.

ӘОҚ 336.77

Абдыкаримова Ш.Ж.

"Bolashaq"Академиясының Студенті

Қарағанды қаласы, Қазақстан Республикасы

Sholpan.123@mail.ru

Ғылыми жетекшісі Ахметова Б.Т.

ҚАЗАҚСТАН РЕСПУБЛИКАСЫНЫҢ ЕКІНШІ ДЕҢГЕЙДЕГІ БАНКТЕРІНДЕ КРЕДИТ САЯСАТЫН ҰЙЫМДАСТЫРУ

Аңдатпа. Мақалада Қазақстан Республикасының екінші деңгейдегі банктерінің несиелеуді ұйымдастыру саласындағы саясаты қарастырылады.

Қазақстанның банк жүйесі олигополистік болып табылады. Сектор активтерінің 2/3-і немесе 65,8% - ы бес ірі қаржы институтының қолында шоғырлануды жалғастыруда, олардың қатарына 2021 жылғы 1 қазандағы жағдай бойынша үлгі жоғарыда аталғандардан басқа "Қазақстан Халық банкі" АҚ, "Сбербанк" АҚ ЕБ және "Kaspi Bank" АҚ кіреді.

Ағымдағы жылдың тоғыз айында теңгерім валютасының ең үлкен өсімі Сбербанкте байқалды-865 млрд теңгеге жуық немесе 27% - дан астам. Одан кейін халық банкі өз активтерін 824,5 млрд теңгеге немесе 8,3% - ға ұлғайтты. Сондай-ақ Kaspi Bank-те 600,6 млрд теңгеге, 3 409,6 млрд теңгеге дейін және Отбасы банкінде 678,6 млрд теңгеге, 2 386,8 млрд теңгеге дейін айтарлықтай өсім байқалды. Алайда, Отбасы банкінің активтері мөлшеріндегі күрт секіріс

негізінен I тоқсанда орын алғанын және 202 млрд теңге мөлшерінде мемлекеттік бағдарламаларды іске асыру үшін бюджеттен қаражат тартумен, сондай-ақ біржолғы зейнетақы төлемдері бойынша қаражатты пайдалану үшін ашылған клиенттердің арнайы шоттарына қаражат құйумен байланысты болғанын еске сала кеткен жөн.

Қолайлы макроэкономикалық жағдайлар мен ресурстық базаның үнемі өсуі аясында банктер несиенарығындағы қызметін едәуір жандандырды.

Экономикаға кредиттер көбінесе халықтың теңгемен кредиттері есебінен өсуде. Тұтынушылық несиелер халық несиелерінің өсуіне негізгі үлес қосты.

Бизнеске ұлттық валютадағы кредиттердің үлесі іскерлік белсенділіктің өсуі аясында 2021 жылдың соңынан бастап артты. Нақты секторға берілетін кредиттердің құны базалық мөлшерлеменің артуынан кейін өсіп келеді.

ЕДБ кредиттік портфельі ағымдағы жылғы қаңтарда жылдық мәнде 18,5 трлн-ды құрап, 26,8% - ға өсті. теңге.

Бөлшек сауда секторын теңгемен кредиттеу кредиттік қоржын өсімінің негізгі факторы болып қала береді. 2021 жылдың аяғынан бастап корпоративті секторға ұлттық валютадағы несиелердің жалпы портфельге қосқан үлесі біртіндеп артып келеді 1-сурет.

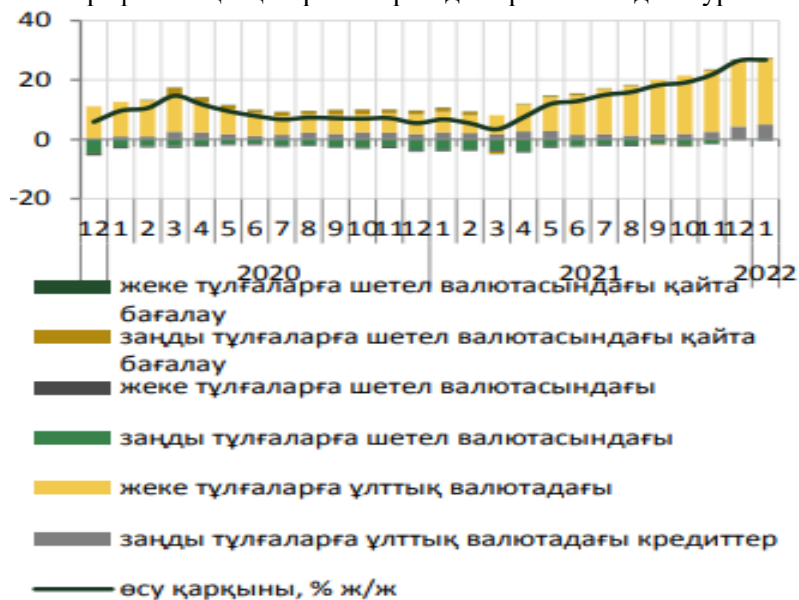

Сурет 1. Экономикадағы кредиттер, 2020 – 2021 ж/ж, %

Тұтынушылық кредиттеудің өсуі 2-суретте көрсетілгендей бөлшек кредиттеудің негізгі драйвері болып қала береді. Ағымдағы жылғы қаңтарда тұтынушылық кредиттер портфельінің жылдық өсімі 2021 жылғы қазандағы 36,6% - ға қарағанда 37,9% - ға дейін жеделдеді, ипотекалық кредиттер 2021 жылғы қазанмен (39,5%) салыстырғанда өсу қарқынын аздап төмендетіп, 39,3% - ға өсті. Ағымдағы жылғы қаңтарда тұтынушылық кредиттердің құны 2021 жылғы қаңтардағы 20,9% - дан 19,1% - ға дейін төмендеді. ЕДБ-дан нарықтық ипотекалық бағдарламалар үлесінің кеңеюі ипотека бойынша орташа мөлшерлеменің 7,1% - дан 8,6% - ға дейін өсуіне алып келді.

Ағымдағы жылғы қаңтарда корпоративтік сектор кредиттерінің жылдық өсуі 10,3% - ды құрады. Өсімнің басты драйвері шағын бизнесті несиелендіру болып табылады. Алайда, қаңтардағы оқиғалар аясында портфельдің жылдық өсімі 41,1 жылғы қазандағы 41,8% - ға қарағанда 2021% - ға дейін аздап баяулады.

Базалық мөлшерлеменің артуы аясында бизнестің теңгелік кредиттері бойынша орташа алынған мөлшерлеме қысқа мерзімді сегментте 2021 жылғы қазандағы 11,6% - дан ағымдағы жылғы қаңтарда 11,8% - ға дейін (2021 жылғы қаңтарда 11,4%) өсті. Ұзақ мерзімді кредиттердің құны 13,3% - дан 13,0% - ға дейін төмендеді, бірақ 2020 жылғы қаңтардағы деңгейден (12,1%) жоғары қалыптасуда.

Кредиттік қызметтер нарығында банктердің негізгі қарыз алушылары корпоративтік клиенттер-кәсіпорындар мен ұйымдар болып қала береді. Бұл ретте корпоративтік клиенттерге берілген кредиттердің үлес салмағы экономикаға кредиттердің жалпы көлемінде өткен жылы 94,7% - дан 93,7% - ға дейін төмендеді, ал жеке тұлғаларға кредиттер бойынша 5,3% - дан 6,3%

- ға дейін ұлғайды. Жеке тұлғаларға берілген несиелер үлесінің артуы шамалы болса да, ол оң бағаланады, өйткені бұл халыққа ұсынылатын банктердің несиелік қызметтерінің кеңеюін көрсетеді.

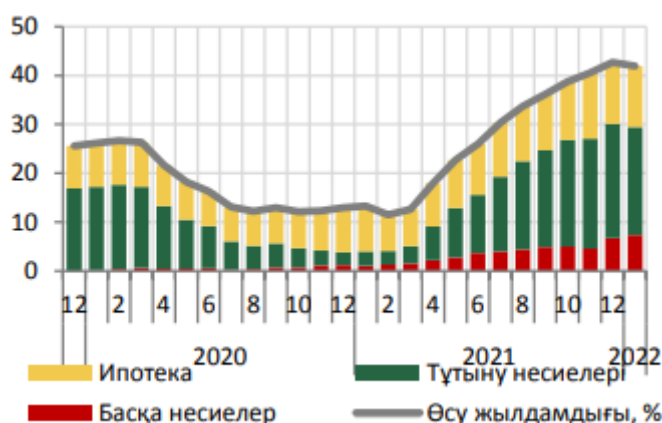

Сурет 2. Құрамдас бөліктердің жеке сектордағы кредиттердің жылдық өсіміне үлесі, ж/ж, %

ҚР ЕДБ-нің кредиттік саясаты тексерілген және сенімді қарыз алушылардың кредиттік ресурстарға қажеттілігін қанағаттандыруға, кәсіпкерлікті дамытуға, жаңа, тиімді жұмыс істейтін нарықтық ресурстарды қалыптастыруға жәрдемдесуге бағытталған. Қарыз алушымен жұмыс істеген кезде банктер несиелер ресурстарын тиімді пайдалану, қаржы ағындарын ұтымды ұйымдастыру саласындағы кәсіпорындардың қаржылық кеңесшісі бола отырып, қарапайым несиелер берушінің дәстүрлі рөлінен асып түсті.

Несилер жеке тұлғаларға арналған, әдетте қарыз алушы тікелей байланысқаннан кейін несиелер өтінімімен ресімделеді. Және бұл күрделі үш негізгі кезеңге бөлінеді.

Банкпен байланыс орнатылады, яғни клиент несиелер менеджерімен әңгімелесуден өтеді, және кредиттің ақыл-ойы анықталады. Мұндай сұхбат несиелер беруші үшін маңызды, өйткені әңгіме клиенттің сипаты мен ниетін анықтайды. Егер әңгімелесуші несиелер қажеттілігінің нақты себептерін жасыруға тырысса, онда бұл туралы күдік туындауы мүмкін. Бұл өтінімді қарау кезінде күшті теріс факторға айналуы мүмкін. Үй мекен-жайлары мен кеңсе мекен-жайларының дұрыстығын тексеру қажет.

Несилер менеджері осы клиентпен несиелік қарым-қатынаста болған қосымша несиелер берушілердің мәліметтерін ала алады, мінез-құлқының сенімділігін біле алады, яғни клиент бәрін орындады ма және шоттардағы жеткілікті қалдықтарды сақтап қалды ма. Клиенттің құжаттамасы, әдетте, мінез-құлық ерекшеліктері туралы жеткілікті егжей-тегжейлі ақпаратты, оның ақшаға деген нақты көзқарасын және қарыз сезімін және банктік несиелерді пайдалану кезіндегі жауапкершілік дәрежесін көрсетеді. Тұтынушылық кредиттерді қайтаруға байланысты проблемаларды шешу үшін кредиттеудің жаңа, оңайлатылған шарттары қалыптастырылды.

Осылайша, кредиттердің жекелеген түрлерін беру қағидаларымен қатар тұтынушылық кредиттеу тетігі де айтарлықтай өзгерді. Материалдық қорлар мен өндірістік шығындардың жиынтығы бойынша кредиттеу деп аталған кәсіпорындардың негізгі қызметін кредиттеудің жаңа тәртібі 2005 жылғы 1 қаңтардан бастап қолданысқа енгізілді. Несилердің бұл тәртібі едәуір дәрежеде біртұтас және оның негізгі ережелері халық шаруашылығының көптеген салаларын несиелерде қолданылады. Банк жүйесінің негізгі буыны, бұл жағдайда Қазақстан Халық банкі - Банк бөлімшесі өзінде бар кредит ресурстарын маневрлеуде, оларды кредит беру кезінде қайта бөлуде, сондай-ақ кәсіпорындарға экономикалық санкциялар қолдану жөнінде шешімдер қабылдауда едәуір көп құқықтар алды.

Несилердің жаңа механизмі бұрынғыға қарағанда техникалық жағынан қарапайым. Мәселен, бұрын қолданылған несиелер тәртібіне сәйкес, шикізат, материалдар, аяқталмаған өндіріс, дайын өнім сияқты нормаланған айналым қаражаттарының объектілері үшін несиелер әр уақытта бөлек беріледі. Әрбір несиелер беру кәсіпорынның банкке өтінішті, тауарлық-материалдық құндылықтардың қалдықтары туралы мәліметтерді, олардың қозғалыс жоспарын және несиелерді өтеуге мерзімді міндеттемені ұсынуымен қатар жүрді.

Осының шеңберінде Қарыз алушының кредиттік қабілеттілігін бағалау жүйесі енгізілді. Сонымен, шетелдік банктердің тәжірибесінде жеке тұлғаның несиелік қабілеттілігін анықтаудың екі әдісі қолданылады. Бірінші (логикалық) болжамдау арқылы сараптамалық

бағалауға сүйенеді және әлеуетті қарыз алушының жеке қасиеттері мен қаржылық жай-күйін саралап талдауды көздейді. Сараптамалық бағалау бір көрсеткіштердің екіншісіне артықшылық беру дәрежесін сипаттайды. Қолда бар ақпараттың негізінде банк маманы қарызға өтініш берушінің "жинақталған бейнесін" жасауға және оны кредиттік тәуекелдің әртүрлі деңгейімен (өткен тәжірибесі бойынша) байланысты қарыз алушылардың "стандартты бейнелерімен" салыстыруға ұмтылады. Төлем қабілеттілігін бағалаудың логикалық әдісі, әдетте, әлеуетті клиенттердің несие тарихын ашатын бақылау желісінің дамуымен күшейтіледі. Осы мақсатта көптеген экономикалық дамыған елдердің банктері несие бюросының ақпараттық қызметтерін пайдаланады, олар әлеуетті қарыз алушылардың қаржылық және мүлдік жағдайы туралы ақпаратты үнемі жинақтайды және жинақтайды, сонымен қатар скоринг әдісіне назар аударған жөн. Заң жобасы бойынша Кредиттік бюроларды, әдетте, сауда және қаржы кәсіпорындарының қауымдастықтары ұйымдастырады, дегенмен тәуелсіз бюроларды құру жағдайлары жоққа шығарылмайды. Бұл агенттіктер тек ағымдағы ғана емес, сонымен қатар қатысушы кәсіпорындардың әлеуетті клиенттері туралы қаржылық ақпарат жинаумен айналысады.

Мұндай деректерге клиенттің табысы туралы ақпарат қана емес, сонымен қатар клиенттің банктердегі шотының жай-күйін болжамды бағалау, берілген және өтелген кредиттер туралы деректер де жатады. Сонымен қатар, клиенттің құжаттарында оның несие қабілеттілігіне әсер ететін ақпарат болуы мүмкін: отбасылық жағдайы, асырауындағы адамдар саны, сот ісі және кейде клиенттің жеке сипаттамалары: клиент оқыған оқу орындарындағы үлгерім туралы мәліметтер, жеке қатынастардағы ықтимал асқынулар (мысалы, ықтимал ажырасу), моральдық және моральдық т. б.

Жеке тұлғалардың кредит төлеу қабілеттілігін скорингтік бағалау жүйесі қазақстандық банктерде бірнеше жылдан бері дамып келеді. Қазіргі уақытта жедел несиелерді 4 банк ұсынады. Алайда скоринг негізінен кредиттік және сауда ұйымдарының серіктестік байланыстарын нығайту үшін пайдаланылады, банк қызметкері тікелей дүкенде болған кезде - кредитке тауар сатып алғысы келетіндерден клиенттер туралы қажетті ақпаратты (дербес деректерді; жеке басын куәландыратын құжаттың деректерін; тұрғылықты жері бойынша тіркеу мекенжайын) қамтитын толтырылған сауалнамаларды қабылдайды; нақты тұратын мекенжайы: әлеуметтік мәртебесі; отбасы жағдайы; балалар мен асырауындағылардың саны: жеке және отбасылық табыс мөлшері; жылжымайтын мүлік түрі; білімі және жұмыс орны туралы мәліметтер және т.б.). Тез өңдеуге бейімделген мұндай сауалнамалар жедел түрде Банктің тиісті бөлімшесіне беріледі, онда өз мұрағатының материалдарын ескере отырып, кредит беру немесе кредит беруден бас тарту туралы шешім қабылданады. Бұл процедура шамамен бір сағатты алады. Оң шешім қабылданған жағдайда кредит беру параметрлері (пайыз мөлшері, несие сомасы мен мерзімі, бастапқы меншікті жарнаның шамасы) қарыз алушының балда бағаланған сенімділігіне және ол сатып алатын тауардың әлеуметтік маңыздылығына қарай белгіленеді.

Егер біз ішкі қаржы нарығындағы жағдайды мұқият талдайтын болсақ, онда банктік қызметтер нарығында Бос орындар көп емес екені белгілі болады. Қазақстандық банктер өз қаражатын банкаралық кредиттер арқылы (олар жылына шамамен 15-19% төлейді), халықтың депозиттері арқылы (мұнда мөлшерлемелер 12-14% - дан сәл төмен) және салымдар бойынша айналым қаражатынан толықтырады. Басқа көздер жоқ. Өз кезегінде банк бұл ақшаны бизнесті инвестициялауға, қор нарығына және несиелеуге сала алады. Көптеген елдерде қаржы капиталы мен нақты экономика мен банк капиталын пайдаланудың аса тиімді секторы арасындағы делдал болып табылатын қор нарығы Қазақстанда іс жүзінде жұмыс істемейді. Бөлшек кредит беру, шын мәнінде, дамымаған" тауашалар " қалып отыр, онда 20-25% мөлшерлемелер елеулі пайда әкеледі, ал миллиондаған тұтынушылардан тұратын нарық орасан зор әлеуетке ие болады. Бұл капитал айналымының ең жылдам, бірақ сенімді механизмі болмаса да. Сонымен, қазақстандық несие нарығын жандандырудың тағы бір себебі, кейбір мамандар әлемдік қаржы үрдістерін қарастырады. Бұл банкирлер білетін доллардың құлдырау перспективасы туралы: олар "ыстық" ақшадан құтылу керек екенін түсінеді, бұл оларды жоғары табысты бизнесте жұмыс істеуге мәжбүр етеді, өйткені кез-келген жағдайда жылына 20-25% несие береді.

Сонымен, нарықта көп ақша бар және экономика оларды игерудің жолдарын іздейді. Тиімді қор нарығы болмаған жағдайда бөлшек кредит беру - әзірше жалғыз перспективалы жол болып табылады. Бірақ бұл жерде халықтың төмен табысы және заңнамалық базаның жетілмегендігі тежеуші факторлар болып қалып отыр.

Абдыкаримова Ш.Ж.
ОРГАНИЗАЦИЯ КРЕДИТНОЙ ПОЛИТИКИ В БАНКАХ ВТОРОГО УРОВНЯ
РЕСПУБЛИКИ КАЗАХСТАН

Аннотация. В статье рассматривается политика банков второго уровня Республики Казахстан в области организации кредитования

ӘОҚ: 332.64

Есмагамбетова А.К.
"Bolashaq" Академиясының Студенті
Қарағанды қаласы, Қазақстан Республикасы
Esmaganbet19@mail.ru
Ғылыми жетекшісі Ахметова Б. Т

КӘСІПОРЫНДА ПАЙДАНЫ ҚАЛЫПТАСТЫРУ ЖӘНЕ БӨЛУ

Аңдатпа. Мақалада кәсіпорында қалыптастыру және бөлу, сондай-ақ қаржыны басқару қарастырылады

Кәсіпорынның өндірістік, сату, жабдықтау және қаржылық қызметінің әртүрлі тараптары қаржылық нәтижелер көрсеткіштері жүйесінде толық ақшалай баға алады. Кәсіпорын қызметінің қаржылық нәтижелерінің ең маңызды көрсеткіштері "қаржылық нәтижелер және оларды пайдалану туралы есеп" №2 нысанында ұсынылған. Оларға мыналар жатады:

- өнімді сатудан түскен пайда (шығын) ;
- басқа сатудан түскен пайда (шығын) ;
- операциялық емес операциялардан түскен кірістер мен шығыстар;
- баланстық пайда;
- салық салынатын пайда;
- таза пайда және т. б.

Қаржылық нәтижелер көрсеткіштері кәсіпорынды басқарудың абсолютті тиімділігін сипаттайды. Олардың ішіндегі ең маңыздылары нарықтық экономикаға көшу жағдайында кәсіпорынның экономикалық дамуының негізін құрайтын пайда көрсеткіштері болып табылады. Пайданың өсуі өзін-өзі қаржыландыруға, кеңейтілген өндіріске, еңбек ұжымының әлеуметтік және материалдық қажеттіліктері мәселелерін шешуге арналған қаржылық базаны жасайды. Пайда есебінен кәсіпорынның бюджет, банктер және басқа да кәсіпорындар мен ұйымдар алдындағы міндеттемелерінің бір бөлігі де орындалады. Осылайша, пайда көрсеткіштері кәсіпорынның өндірістік және қаржылық қызметін бағалау үшін маңызды болады. Олар оның іскерлік белсенділігі мен қаржылық әл-ауқатының деңгейін сипаттайды.

Кәсіпорын қызметінің түпкілікті қаржылық нәтижесі-бұл теңгерімдік пайда немесе залал, ол өнімді (жұмыстарды, көрсетілетін қызметтерді) өткізуден алынған нәтиженің; өзге де өткізуден алынған нәтиженің; операциялық емес операциялардан түскен кірістер мен шығыстардың сальдосы сомасын білдіреді.

Қазіргі уақытта экономиканың әртүрлі салаларындағы және қызмет салаларындағы көптеген кәсіпорындардың банкроттығы мәселесі өзекті болып отыр. Жүздеген банктер мен басқа да қаржы компаниялары, мыңдаған өндірістік және коммерциялық фирмалар, әсіресе шағын және орта бизнес тоқтап қалды. Талдау көрсеткендей, мұның басты себебі олардың дұрыс басқарылмауы, яғни орта және жоғары деңгейдегі менеджерлердің көпшілігінің төмен біліктілігі болды.

Өндіріс-бұл технология, ұйымдастыру, әр түрлі қызмет түрлерін біріктіру бойынша күрделі процесс. Көшбасшы басқалар жасай алатын нәрсені жасай алмайды және қабылдамауы керек. Менеджер, ең алдымен, командаларды таңдауда кәсіпкерлік танытуы керек, ол өзін кәсіпқойлармен қоршап, білікті мамандарға - өндірістік мәселелер, маркетингтік зерттеулер, қаржы жоспарлау және т.б. сенуі керек, ұйымдастырушының құзыретіне тікелей кіретін нәрсені ғана қалдырыңыз. Ұйымдастыру дегеніміз-мақсатты анықтау, қолда бар ресурстарды білу және байыпты бағалау және оларды мақсатқа жету үшін қолдана білу. Ұйымдастыру дегеніміз-тапсырманы қалыптастыра білу, оны тікелей орындаушыға жеткізу және оның орындалуын

бақылау. Ұйымдастыру дегеніміз-шешім қабылдай білу, міндеттер мен жауапкершілікті бөле білу. ұйымдастыру дегеніміз-жоспарлау, басқару, талдау. Мұнда бір түйсігі, тіпті таланты жеткіліксіз, білім қажет.

Еңбек ресурстарын, қаржыны және жалпы өндірісті басқару саласында қажетті білімді менеджмент деп аталатын ғылым береді. Бұл жаһандық жүйені үш негізгі жұмыс істейтін ішкі жүйелерге бөлуге болады:

- Менеджмент;
- Өндірісті басқару;
- Маркетинг;
- Қаржыны басқару.

Менеджмент-нарықтағы менеджмент ретінде-компанияның нарықтық қажеттіліктерді қанағаттандыруға, нақты тұтынушылардың сұраныстарына, сұранысқа ие және компанияға пайда әкелетін өнім түрлерін өндіруді ұйымдастыруға бағдарлануын қамтамасыз етеді.

Қазіргі менеджмент тән:

- өндіріс тиімділігін арттыруға тұрақты ұмтылыс;
- шешім қабылдау еркіндігін қамтамасыз ететін кең экономикалық тәуелсіздік;
- жай-күйіне байланысты мақсаттар мен бағдарламаларды тұрақты түзету нарықтың өзгеруі, сыртқы ортаның өзгеруі;
- жоспарланған түпкілікті нәтижеге қол жеткізуге бағдарлау кәсіпорын қызметінің;
- көптарапты үшін заманауи ақпараттық базаны пайдалану;
- басқару шешімдерін қабылдау кезіндегі ;
- жоспарлау функциясының өзгеруі-ағымдағы функциядан келешекке ;
- фирма қызметін жақсартудың барлық негізгі факторларына баса назар аудару;
- жалпы жұмысты басқаруды бағалау тек нақты қол жеткізілген түпкілікті нәтижелер негізінде;
- математикалық әдістер мен жетістіктерді барынша қолданукомпьютер негізінде информатика;
- фирманың барлық қызметкерлерін басқаруға тарту;
- өзгерістерді алдын-ала болжау негізінде басқаруды жүзеге асыру, шешімдер;
- жұмыстың әр сегментіндегі инновациялар мен инновацияларға қолдау кәсіпорындар, стандартты емес шешімдер;
- әрбіреуіне терең экономикалық (шешім) талдау жүргізу басқару шешімі;
- қабілеті ақылға қонымды тәуекелге;
- бизнестегі маркетинг рөлінің кілтке дейін өсуі.

"Менеджмент" термині нарықтық жағдайда жұмыс істейтін компания деңгейіндегі әлеуметтік-экономикалық процестерді басқаруды білдіреді. Басқарушы менеджер, әдетте, жұмыс істейтін компанияның капиталына меншіктен тәуелсіз. Менеджердің жұмысы-жоғары технологиялық өндірісті қызметкерлердің мамандануының жоғары деңгейімен біріктіру жағдайларына тән, бүкіл өндірістік процестің байланысы мен бірлігін қамтамасыз ететін өндірістік еңбек. Осылайша, менеджментті интеграциялық процесс ретінде анықтауға болады, оның көмегімен кәсіби дайындалған мамандар ұйым құрып, оны мақсат қою және оларға жету жолдарын жасау арқылы басқарады. Басқару процесі жоспарлау, ұйымдастыру, үйлестіру, ынталандыру функцияларын орындауды қамтиды, оны жүзеге асыру арқылы менеджер ұйымдағы жұмысшылардың өнімді және тиімді жұмысына жағдай жасайды және қойылған мақсаттарға сәйкес нәтижелерге қол жеткізеді. Демек, менеджмент-бұл ұйымда жұмыс істейтін адамдардың жұмысын, ақыл-ойын, мінез-құлық мотивтерін бағыттай отырып, қойылған мақсаттарды жүзеге асыру мүмкіндігі.

Менеджер әр түрлі мамандықтағы жұмысшыларды - инженерлерді, дизайнерлерді, экономистерді, статистиктерді, психологтарды, жоспарлаушыларды, бухгалтерлерді, қаржыгерлерді және оның басшылығымен жұмыс істейтін басқа мамандарды біріктіреді, осылайша максималды нәтижеге қол жеткізу үшін әр жеке қызметкердің, топтың, ұйымның қызметіне әсер ету процесі ретінде әрекет етеді.

Кәсіпорынның кадрларға қажеттілігін анықтай отырып, "Дебет. kz " осы қажеттілікті қанағаттандыратын бағдарлама әзірлеу ұсынылады, ол ұйымның мақсаттарын іске асыру үшін талап етілетін қызметкерлерді тарту, жалдау, даярлау және ілгерілету жөніндегі іс-шаралар кестесін қамтуы мүмкін. Сондай-ақ ұсыныс ретінде "Дебет" ЖШС басшылығына ұсынуға болады. kz " жеке персонал базасында кадрлар қалыптастыруды жүргізу, өйткені бұл іс-шара

сырттан қызметкерлерді тартуға қарағанда арзанырақ. Сонымен қатар, өз қызметкерлерінің қызметтің жақсы нәтижелеріне қол жеткізуге деген қызығушылығы артады, моральдық ахуал жақсарады, қызметкерлердің компанияға деген сүйіспеншілігі артады. "Дебет. kz " осы Ұсынымдарға құлақ асу қажет, өйткені бүгінгі таңда бұл кәсіпорын Еңбек ресурстарын басқаруда үлкен қиындықтарды бастан кешуде, бұл кадрлардың үлкен ауысуымен байланысты, бұл фирманың жалпы сәтті дамуына оң әсер ете алмайды. Сонымен қатар, компанияға жаңа идеялар, ұсыныстар мен жаңа көзқарастар бар адамдар келген жөн.

Қызметкерлерді басқаруға қатысу жүйесінің жағымды жақтары айқын. Біріншіден, қызметкерлердің басқаруға қатысуы өндіріс процесін демократиялық етеді. Бұл жүйе қолданылатын кәсіпорындарда, әдетте, жанжалды жағдайларды шешу оңайырақ. Екіншіден, қызметкерлердің кәсіпорынды басқаруға қатысу фактісін білуі олардың жұмысының сапасын арттыруға және еңбек тәртібін нығайтуға ынталандырады. Осының салдары кәсіпорындағы кадрлардың тұрақтамауының төмендеуі болып табылады. Үшіншіден, менеджментке қатысу жұмысшылардың Орындалатын жұмыстардың сапасы үшін жауапкершілік сезімін арттырады, және өздерінің білетіндей, өнім сапасының деңгейі тұтастай алғанда кәсіпорынның бәсекеге қабілеттілігін анықтайтын факторлардың бірі болып табылады.

Сондай-ақ, компанияға маркетингтік қызметті құру туралы ұсыныс беруге болады. Өнеркәсіптік революция дәуірінде француз экономисі Д. Сей компанияның өндірістік қызметін басқарудың шартты ережелерінің бірін қалыптастырды: " пайданы арттыру үшін шығындарды азайту керек " Кеңес, әрине, дана болды, өйткені нарықтағы бәсекелестікке төтеп беру және компанияның қаржылық табысына кепілдік беру үшін шығындарды азайтуға тура келді. Алайда, бүгінде постиндустриалды қоғам дәуірінде, ақпараттық жарылыс жағдайында компания өз өнімдері мен қызметтерін сату және сату, кірістерді ұлғайту және қаржылық жағдайын жақсарту сияқты салаларға мұқият назар аударуға мәжбүр. Нарықтағы қатаң бәсекелестік жағдайында олардың компанияларындағы өндірістік шығындар деңгейін белгілі бір шектен төмендету мүмкін емес болғандықтан, кәсіпорындар өз кірістерін арттырудың жаңа жолдарын іздеуге назар аударады.

Қаржылық жағдайды талдау арқылы "Дебет" ЖШС нарық жағдайында екені белгілі болады. kz " өте тұрақсыз қаржылық жағдайға тап болды, бұл банк жеңілдікті шарттармен несие бермейді, сонымен қатар бәсекелестер саны да артып келеді. Барлық осы факторлар осы құрылымның сөзсіз бұзылуына бейім таразыға түседі. Осындай жағдайдан шығу үшін " Дебет. kz " - ті басқарудың жаңа әдістері мен техникасын меңгеріп қана қоймай, жалпы стратегияны өзгерту қажет. Ол үшін сізге қажет:

- жаңа қызметтерді ұсынуға сұранысты талдау;
- кәсіпорынның барлық қызметтерінің тиімді жарнамасын қамтамасыз ету;
- белсенді коммерциялық қызметті жүргізу (мысалы, басқа фирмалардың тауарларын өткізу, бос үй-жайлар мен аумақтарды жалға беру және т. б.);
- компания өндіретін тауарлар мен қызметтерге өндірістік шығындар мен үстеме шығындардың азаюы.

Қазақстандағы көптеген ұйымдар қазір нарықтық қиындықтарға тап болып отыр. Олардың басшылары тұтынушылық қатынастардың өзгеруі мен қаржылық ресурстардың аздығы аясында өмір сүру үшін күресуде. Олардың алдында туындаған проблемалық сұрақтарға жауап іздеуде көптеген ұйымдар еріксіз маркетингке бет бұрады. Маркетинг-бұл нарықтағы басқарудың негізгі тұжырымдамасы. Сонымен қатар, маркетинг теориясын зерттеу ғана емес, сонымен бірге оны іс жүзінде қолдану қабілетін жақсарту да маңызды.

Маркетинг дегеніміз-бұл өндірушіден тұтынушыға тауарлар мен қызметтерді өндіру және жылжыту процесіне әсер ететін барлық факторларды зерттеумен байланысты кәсіпорынның сауда және маркетинг қызметін зерттеу саласындағы іс-шаралар кешені. Оған кіреді:

- тұтынушыны, оның нарықтағы мінез-құлқының себептерін зерттеу;
- өнімді (қызметтерді) зерттеу;
- өнімді өткізу нысандары мен арналарын, сондай-ақ кәсіпорынның тауар айналымының көлемін талдау;
- бәсекелестерді зерттеу, бәсекелестіктің формалары мен деңгейін анықтау;
- жарнамалық қызметтің ерекшеліктерін анықтау;
- нарықта тауарларды жылжытудың ең тиімді әдістерін анықтау;

- тауар айналымын арттыру үшін өзінің салыстырмалы артықшылықтарын іске асыру мақсатында нарықта өзінің "тауашасын" зерделеу (әлеуетті бәсекелестермен салыстырғанда кәсіпорынның ең жақсы мүмкіндіктері бар өндірістік қызмет саласын білдіреді).

Бүгінгі таңда маркетинг нарықта тауарлар мен қызметтерді итермелеуден гөрі көп нәрсені білдіреді. Маркетинг-бұл екі жақты процесс; Компания оған қажетті тауарлар мен қызметтерді әзірлеп, ұсына алатындай етіп сатып алушының қажеттіліктері туралы ақпарат алады. Осылайша, Маркетинг тұтынушы мен өндірушінің одағына негізделген. Демек, маркетинг өнімдер мен қызметтерді дамыту, баға саясаты, тауарларды сатып алушыға жылжыту және сатуды жоспарлау және басқару процесі ретінде әрекет етеді.

Өмір сүру мәселесін шешу әртүрлі жолдармен жүзеге асырылуы мүмкін. Олардың бірі-іске қосылмаған негізгі қорлардан, тауар-материалдық қорлардан арылу, персонал санын қысқарту, өндірістік үй-жайларды жалға беру және т.б. Бұл Саясат ешбір жағдайда қаржылық жағдайды жақсартпайды, ол "Дебет. kz " ЖШС-не ғана мүмкіндік береді әлі біраз уақыт бар, бірақ осы іс-шараларды өткізумен экономикалық өсудің әлеуетті мүмкіндіктерінің ықтималдығы айтарлықтай төмендейді.

Бұл өмір сүру саясатын ең аз қарсылық арқылы қабылдау басшылықтың шешім қабылдауға және өз кәсіпорнын дамыту бағытында әрекет етуге деген енжарлығы мен құлықсыздығын бағалауға мүмкіндік береді. Дамуға бағытталған белсенді саясатты жүргізу, әрине, көптеген түрлі мәселелерді шешудегі қиындықтармен байланысты, бірақ көшбасшы шеше алмайтын міндеттер де оның құлықсыздығы мен қабілетсіздігі ғана.

Өкінішке орай, кейде нақты нарықтық идеялар компанияның жағдайына байланысты туындайды. Осы қалыптасқан жағдай "Дебет. kz " ЖШС басшылығын итермелеуі тиіс деп ойлаймыз нарықтық позицияларды тұрақтандыру бойынша жағдайлар жасау үшін шешуші іс-қимылдарға арналған.

Есмагамбетова А.К.

ФОРМИРОВАНИЕ И РАСПРЕДЕЛЕНИЕ ПРИБЫЛИ НА ПРЕДПРИЯТИИ

Аннотация. В статье рассматриваются формирование и распределение, а также управление финансами на предприятии.

ӨОҚ 330.123.6

Бейсембаева Л. С.

"Bolashaq" Академиясының Студенті
Қарағанды қаласы, Қазақстан Республикасы
leilabeisembayeva@mail.ru
Ғылыми жетекшісі Ахметова Б. Т

ҚАЗІРГІ КЕЗЕҢДЕГІ КОММЕРЦИЯЛЫҚ НЕСИЕНІҢ РӨЛІ

Аңдатпа. Мақалада қазіргі экономикадағы коммерциялық несиенің рөлі қарастырылады

Бүгінгі Қазақстанда нарықтық экономиканың барлық құралдарын жан-жақты қолдану қажеттігі пісіп-жетілді. Осындай құралдардың қатарында коммерциялық несие бөлінеді. Оны сәтті пайдалану үшін басқа мемлекеттерде коммерциялық несиенің даму тәжірибесін, сондай-ақ біздің еліміздің 1930 жылға дейінгі тәжірибесін ескерген жөн. Кредиттеудің көрсетілген түрін мұқият талдау, кейіннен оны Қазақстанда қолдану жөнінде ұсынымдар мен нұсқаулар әзірлеу талап етіледі.

ҚР Азаматтық кодексінің нормаларына сәйкес кредиттер қарыз түріндегі дербес мәмілелер (мысалы, кредиттік шарт немесе қарыз шарты) жасасу жолымен ғана емес, коммерциялық кредит беру шарттарының көмегімен де берілуі мүмкін. Коммерциялық несие-бұл қарыз түріндегі тәуелсіз мәміле емес, өтелетін келісімшарттағы есеп айырысу тәртібі туралы арнайы шарт.

Коммерциялық несиені пайдалану қажеттілігі келесі себептерге байланысты:

- шағын және орта ұйымдардың шектеулі төлем қабілеттілігі;

- тауарлар (жұмыстар, қызметтер) құнының өсуі;
- банктік несиенің алуы қиындататын несиенің шарттарының шарттары, әсіресе дағдарыс кезеңінде.

Экономиканы дамытудағы коммерциялық несиенің ролін асыра бағалау қиын. Алайда оны қолдану кейбір ішкі қайшылықтарды тудырады. Олардың негізгілері кредитордың босаған қаражатымен және қарыз алушының қажеттілігінің мөлшерімен анықталатын қарама-қайшылықтар, сондай-ақ несиенің берушінің қаражатын босату ұзақтығы мен қарыз алушының қосымша қаражатқа деген қажеттілігінің ұзақтығы арасындағы қайшылық деп санауға болады.

Коммерциялық кредиттеуді құқықтық қамтамасыз ету ҚР Азаматтық кодексінің 823-бабында айқындалған, оларға сәйкес егер тиісті міндеттеме туындаған шарт туралы ережелерде өзгеше көзделмесе және мұндай міндеттеменің мәніне қайшы келмесе, коммерциялық кредитке "қарыз және кредит" ҚР АҚ-да қамтылған қағидалар қолданылады. Бұл қорытынды кейбір басқа заңнамалық актілермен де расталған.

Кәсіпкерлік қызмет процесінде шаруашылық жүргізуші субъектілер банктік өнімдер мен қызметтер нарығында бәсекелестік пен бәсекелестіктің дамуына ықпал ететін және сол арқылы жаңа клиенттерді тартудың маңызды факторына айналатын коммерциялық несиенің арқылы айналым капиталын барынша арттыру мүмкіндігіне үлкен мән береді.

Коммерциялық несиенің жеткізуші мен тұтынушы арасындағы қарым-қатынастың ерекше формасын сипаттайды. Оның ерекшелігі-сатушының өзі сатып алушыға несиені береді. Дәлірек айтқанда, ол босатылған тауарлар немесе көрсетілген қызметтер бойынша төлемді кейінге қалдыруды қамтамасыз етеді. Бірақ бұл несиенің. Қарыз алушыға берілген құн тауар түрінде көрсетілгендіктен, несиенің өзі тауар болып табылады. Бұл жағдайда болып жатқан және жоғарыда аталған құнды беру тауарды сатып алу мен сатудан, яғни коммерциялық мәміледен басқа ештеңе емес. Сондықтан несиенің өзі коммерциялық несиенің деп аталды. Ол сатып алушының негізгі қарыз сомасын да, есептелген пайыздарды да белгілі бір мерзімде өтеу міндеттемесіне береді.

Коммерциялық несиеленудің негізгі шарты - коммерциялық несиенің ретінде тек тәуелсіз қарыз міндеттемесі бойынша емес, тауарларды сату шарттарын орындау үшін берілетін несиенің қарастырылады.

Коммерциялық несиені пайдалану борышкерлерден түсетін түсімдердің баяулауы жағдайында сатушыдан жеткілікті резервтік капиталдың болуын талап етеді.

Коммерциялық несиенің берудің бірнеше жолы бар:

- Вексель әдісі;
- Ашық шот;
- Белгілі бір мерзімде төлеген жағдайда жеңілдік;
- Маусымдық несиенің;
- Консигнация.

Олардың ішінде ең қолайлысы-несиенің берудің вексельдік әдісі, жеткізуші сатып алушыға коммерциялық, сатып алудан кейінгі құжаттарды тапсырған кезде. Тарату дәрежесі бойынша екінші орында-ашық шот бойынша несиелену, бұл кезде сатып алушы әр жағдайда несиені алу үшін өтініш жасамай мерзімді сатып алулар жасай алады. Мәмілені жүзеге асырудың әдеттегі тәртібі: Сатып алушы тауарға тапсырыс берген кезде ол дереу жөнелтіледі және ол үшін төлем шотты алғаннан кейін белгіленген мерзімде жасалады. Келісім-шартпен келісілген мерзімде сатып алушы өзінің ашық шот бойынша берешегін өтейді. Ашық шот бойынша несиені пайдаланғаны үшін пайыздар, әдетте, алынбайды. Ал егер олар алынса, онда төмен. Ашық шот әдетте тұрақты контрагенттердің қарым-қатынасында болады. Сонымен қатар, компаниялар кезек-кезек сатушылар мен сатып алушылар ретінде әрекет етеді, бұл тараптардың төлем міндеттемелерін қамтамасыз ету тәсілдерінің бірі болып табылады. Ашық шот фирмалар мен филиалдар арасында, брокерлермен, біртекті тауарларды бірнеше рет жеткізуде, әсіресе ұсақ партияларда кеңінен қолданылады.

Жеңілдік белгілі бір мерзімде төленген жағдайда, егер сатып алушы төлемді шот шығарылғаннан кейін келісімшартта көрсетілген мерзім ішінде төлесе, онда жеңілдік бағадан шегерілетін болады. Олай болмаған жағдайда барлық сома белгіленген мерзімде төленуі тиіс. Пайызбен есептелетін жеңілдік шамасы көрсетілген мерзімге қарай сараланады және пайыздық ставкалардың қазіргі деңгейіне бағдарланады.

Жаппай тұтыну тауарларын өндіретін экономика салаларын дамытудағы банктердің ролін күшейту үшін маусымдық несиенің деп аталады, онда әр түрлі саудагерлерге жыл бойы

тауарлық-материалдық қорларды құру үшін тауар сатып алуға және сатылымның соңына дейін өндірушіге төлемді кешіктіруге рұқсат етіледі. Мысалы, бірқатар танымал тауарларды өндірушілер саудагерлерге оларды тұтынудың маусымдық кезеңдері басталғанға дейін бірнеше ай бұрын сатып алуға және кейінірек төлеуге мүмкіндік береді.

Бұл әдістің маңызды артықшылығы-өнімді сақтау, сақтау және т. б. қосымша шығындарсыз шығару мүмкіндігі.

Сатушы тауар-материалдық құндылықтарды міндеттемесіз ала алатын кезде, консигнация сияқты экономиканың нақты секторына белсенді әсер етудің тағы бір тәсілі бар. Егер тауарлар сатылатын болса, онда төлем де болады, ал егер жоқ болса, онда тауарлар өндірушіге тұрақсыздық айыбын төлемей қайтарылады. Консигнация әдетте сұранысты болжау қиын жаңа, атиптік емес тауарларды сату кезінде қолданылады.

Осы әдістердің кез-келгені тиімді болуы мүмкін. Қалыптасқан жағдайға неғұрлым барабар жағдайды таңдау - корпорациялар мен банктердің кредит саясатының басты міндеті.

Жақында тауарлар мен қызметтерді несиеге сату өнеркәсіптік компаниялар үшін бизнесті жүргізудің әдеттегі тәсілі болатынына күмән жоқ, ал несие өнімдерін, қаржылық және басқа қызметтерді ұсыну банк үшін клиенттерді тартудың маңызды шарты болып табылады. Бірақ несие сатып алудың өсу тенденциясына байланысты қатты немесе еркін несие саясатының дилеммасы барған сайын күшейе түсуде. Тым қиын жағдайлар сатып алушыларды қорқытуы мүмкін, бірақ өте еркін - бұл тауарларды сатудың үлкен көлеміне ғана емес, сонымен бірге қарызды уақтылы төлемеу және қарызды қайтаруға байланысты айтарлықтай шығындарға байланысты капиталдың минималды кері ағынына ықпал етеді.

Осы саладағы өндірістік кәсіпорындардың міндеті енді тауарлық өнімді сатудың күтілетін мөлшеріне сәйкес дебиторлық берешектің қалдығын басқару болып табылады. Дебиторлық берешектің қалдығы неғұрлым тез айналса, бірақ тауарларды сатудың белгілі бір көлемі болса, қолма-қол ақша айналымының циклы соғұрлым қысқа болады, сондықтан компанияның өтімділігі соғұрлым жоғары болады.

Компания өз клиентіне несие бере бастағаннан кейін, берілген мәмілеге жауапты менеджер дебиторлық берешектің нәтижелерін мұқият бақылауға міндетті. Егер мұндай кәсіпорындар, корпорациялардың бір клиенті болса, бұл өте қарапайым міндет болар еді. Бірақ іс жүзінде әдеттегі үлкен корпорацияның мыңдаған клиенттері болуы мүмкін. Әрбір жеке шотты бақылау мүмкін емес. Сондықтан, жүйе менеджерге дебиторлық берешек қалдығының корпорацияның несие шарттарына сәйкестігін есептеуге мүмкіндік беретін етіп жасалуы керек.

Коммерциялық Кредиттеу жөніндегі іс-шаралардың бүкіл жүйесінің маңызды элементі төлеуге жататын шоттар бойынша ақша алу рәсімі болып табылады. Осы саладағы мамандар төлем мерзімінен 10 күн бұрын клиентке хат жіберуге кеңес береді. Мұндай хабарлама келесі шотта басылуы мүмкін. Хатта төленуге тиісті қалдықтардың саны мен үлесі еске салынады.

Егер қалдық уақытында төленбесе, онда мұндай бұзушылықтың себебін дәл анықтау үшін клиентпен хабарласу немесе жеке кездесу пайдалы. Төлемді кешіктіру тауарды жеткізуге байланысты проблемалардан (сапа, ассортимент және т.б.), ұсынылған төлем құжаттары бойынша даулы сұрақтардан немесе клиенттің қаржылық қиындықтарынан туындағанын мүмкіндігінше тезірек түсіну керек.

Қаражат жинау процесі сатушыға онымен байланысты тікелей шығындар үшін де, клиенттермен қарым-қатынастың бұзылуына байланысты да қымбатқа түсуі мүмкін екенін үнемі есте ұстаған жөн. Алайда, ақша циклінің негізсіз ыдырауының алдын алу және кейіннен үмітсіз қарыздарды есептен шығара отырып, игерілмеген қаражат деңгейін оққа азайту үшін менеджерге қаттылық пен салқындық қажет.

Қызықты жағдай жеңілдікке ие клиент жеңілдік кезеңінде күтпеген жерден төлемесе пайда болады. Бұл жағдайда шоттағы жеңілдікті ескермеу және бүкіл сомаға төлемді күту қате болмайды. Бұл оқшауланған жағдай болса да, клиент өте қатты болса да, оған мүлдем назар аудармаңыз және қарым-қатынасты бұзбаңыз. Алынбаған жеңілдіктер мәселесін шешудің ең икемді тәсілі, егер клиент келесі шотты мерзімінен бұрын төлеуге келіссе, жеңілдік кезеңінде уақтылы төлемеген жағдайда да клиентке жеңілдікті сақтауға рұқсат беру болады. Білікті менеджерлер әрқашан өз мақсаттарына қол жеткізе отырып және ақша ағынын қамтамасыз ету міндеттерін орындай отырып, өз клиенттерінің несие қажеттіліктерін қанағаттандыру жолдарын іздейді.

Коммерциялық несиелеудің несиелік және валюталық тәуекелдермен байланысты белгілі бір кемшіліктері бар. Олар айналым қаражаттарының түсуін баяулатады және несие

берушінің баланстық көрсеткіштері мен төлем қабілеттілігін нашарлатады. Бұл тәуекелдер көбінесе вексельді несиелеу кезінде пайда болатын контрагенттер арасындағы сенімді қатынастардан туындайды.

Демек, коммерциялық несиенің тағы бір атауы - фирмалық несие. Фирмалық несие, әдетте, банк несиесімен икемді түрде үйлеседі. Банктер коммерциялық вексельдерді акцент, есепке алу, қайта есепке алуды жүргізеді, оларды кепілге қабылдайды. Әрбір осындай вексельдің артында белгілі бір тауарлар бар, оларды сату оған міндеттемелерді төлеуге мүмкіндік береді, сондықтан вексельдермен жасалатын операциялар банктер үшін ең қауіпсіз және өтімді болып саналады. Елеулі жетіспеушілігі мұның нақты мүмкіндіктері көшірме, сол немесе өзге де вексельдер.

Әдетте, фирмалық несие беру кезінде жазылған вексельдерде тауарлық кепілдік жоқ және оларды банкте дисконттау немесе оларға несие алу үшін ғана қызмет етеді. Мұндай вексельдерді әртүрлі банктерге ұсына отырып, серіктестер оларды ескеруге тырысады. Вексельдер бойынша төлем мерзімі басталған кезде операция қайталанатын және банктерде алынған жаңа сомалар ескі қарыздарды өтейді. Сонымен, XIX ғасырда кәсіпорындар достық және жалған (қола) вексельдермен рәсімделген өзара несиелер беру өте кең таралған құбылыс болды. Мұндай вексельдердің шығарылуын болдырмауға банктерге вексель беруші мен вексель ұстаушы арасындағы өзара қатынастар туралы, олардың шаруашылық байланыстары туралы хабарлау қызмет етуі мүмкін. Осы мақсатта көптеген дамыған елдерде орталық банктер тек бірінші дәрежелі коммерциялық вексельдерді қайта оқытады. Яғни, олар нақты жасалған сату мәмілелері негізінде шығарылады және осы банктерге мінсіз төлем қабілеттілігімен белгілі кемінде үш адам жауап береді.

Қолданыстағы заңнамада коммерциялық несиені және ол бойынша пайыздарды төлеу нысанына қандай да бір талаптар жоқ. Бұл ақшалай емес нысанда (мысалы, тауарларды жеткізу және т.б.), сондай-ақ өзара талаптарды есепке алу арқылы төленген пайыздарды өзіндік құнға жатқызуға болатындығын білдіреді.

Коммерциялық несие сатушы мен сатып алушы арасындағы байланысты нығайтуға үлкен ықпал етеді. Уақытша бос қаражатқа ие сатушы оларды сатып алушыға салыстырмалы түрде қысқа мерзімге коммерциялық несие беру арқылы береді, одан үлкен сыйақы алады (пайыз түрінде). Бұл, айталық, бірдей мерзімге депозиттер бойынша мөлшерлемеден әлдеқайда салмақты, бірақ тікелей банктік несиеге қарағанда аз (бұл сатып алушыға өте маңызды). Осылайша, коммерциялық несие уақытша бос қаражатты тиімдірек орналастыруды қамтамасыз етеді, бірақ ол вексель бойынша төлемді кешіктіру мүмкіндігіне байланысты белгілі бір тәуекелді жоққа шығара алмайды. Сатып алушы несиелеудің осы түрін қолдана отырып, қолда бар қаражатты басқа мақсаттарға бағыттай алады. Тікелей банктік несие беру кезінде өз қаражатымен маневр жасау қиын.

Бейсембаева Л. С.

РОЛЬ КОММЕРЧЕСКОГО КРЕДИТА НА СОВРЕМЕННОМ ЭТАПЕ

Аннотация. В статье рассматривается роль коммерческого кредита в современной экономике

ӨОҚ 336.77

Каригулова А. М.

"Bolashaq" Академиясының Студенті
Қарағанды Қаласы, Қазақстан Республикасы
aknkar@mail.ru

Ғылыми жетекшісі Ахметова Б. Т.

КОММЕРЦИЯЛЫҚ БАНКТЕГІ ПРОБЛЕМАЛЫҚ НЕСИЕЛЕРДІ БАҒАЛАУ ЖӘНЕ БАСҚАРУ ӘДІСТЕРІ

Аңдатпа. Мақалада коммерциялық банктердің проблемалық несиелерін бағалау және басқару әдістері қарастырылған

Банктің кредиттік қоржынындағы проблемалық берешек үлесінің өсуі кредиттік операциялар бойынша шығындарды жабуға арналған резервтерге Елеулі аударымдар тудырады. Белсенді операцияларға арналған резервтердің жоғары көрсеткіштері банк активтерінің төмен сапасын көрсетеді және әлеуетті пайда мөлшерін азайтады. Коммерциялық банктің несиесіне байланысты ұйым өз тәуекелдерін басқаруға өзінің көзқарасын қалыптастыруы керек.

Коммерциялық банктер клиенттердің төлем қабілеттілігін бақылаудың жетілдірілген жүйесін құру және олардың шығындарын азайту мақсатында несиелік қарыздарды басқару бойынша шаралар кешенін әзірлеу қажеттілігіне тап болады.

Қалыптасқан проблеманың себептерін неғұрлым нақты түсіну үшін заңды және жеке тұлғаларға берілген мерзімі өткен кредиттерді егжей-тегжейлі талдау қажет.

Сонымен, тұтынушылық несие беру кезінде өте жоғары тәуекел бар, өйткені оны қайтару пайызы өте төмен. Әдетте банктер осы тәуекелді реттеу үшін кепіл, кепілгер және т.б. пайдаланады, бірақ тәуекелмен күресудің бұл әдістері шағын несиелерге қолданылмайды. Сондықтан банк пайыздық мөлшерлемені көтеруі керек.

Несиелік карталар бойынша банктік тәуекелдерге клиенттердің қарызды уақтылы төлемеу ықтималдығынан басқа алаяқтық тәуекелі де кіреді.

Автокредит беру бойынша кредиттік тәуекел автомобиль апаттарына, ауа райы жағдайларына және басқа да құбылыстарға байланысты төлемеу тәуекелі болып табылады. Кредиттік ұйым сақтандыру шарттарын жасасу арқылы кредиттеудің осы түрі бойынша төлемеуден қорғай алады.

Ипотекалық несиені қайтарудың ерекшелігі-ипотекалық мүліктің бүлінуі немесе жойылуы, бұл оның құнын төмендетеді.

Несиe берешегінің ең көп өсуі заңды тұлғаларға несиe беру кезінде байқалады. осы соттар бойынша қайтарылмауды басқару үшін Банктер компаниялардың акцияларын кепілге қою арқылы несиe береді және т. б.

Несиелік тәуекелдерді басқару жүйесінің сапасы көбінесе экономикалық дағдарыс жағдайында және бәсекелестіктің күшеюінде, банктік заңнаманың өзгеруінде шешуші рөл атқарады.

Банктер үшін мерзімі өткен берешек көлемін азайту-бірінші кезектегі міндет, бұл резервтер мөлшерін азайтуға және соның салдарынан кірісті барынша арттыруға мүмкіндік береді. Белгілі болғандай, банктік кредиттік тәуекелді тиімді басқарудың негізгі элементтері: дамыған кредиттік саясат, портфельді сапалы басқару және кредиттерді тұрақты бақылау болып табылады [21].

"Проблемалық кредиттермен жұмыс істеу процесінде банк басқарудың 3 негізгі әдісін қолдана алады: оналту (сауықтыру), сату және есептен шығару.

Оналту әдісі қарыз алушымен кредитті қайтару жөніндегі жалпы іс-шаралар жоспарын әзірлеуден тұрады. Проблемалық несиелерді басқарудың қазіргі кездегі ең көп таралған әдісі-қарызды қайта құрылымдау (төлемдердің жаңа мерзімдері, Жаңа уақытша келісім жасасу).

Сонымен қатар Қазақстанда қарызды сатудың үш негізгі тәсілі бар:

- коллекторлық агенттікке;
- жабық инвестициялық қорға (ЗПИФ)беру;
- басқа банктерге тікелей сату.

Банктердің проблемалық қарыздарды басқару жөніндегі жұмысының екінші бағытына келетін болсақ, Зпифа деп аталатындар ресейлік банктер жұмыс істемейтін несиелерді баланстан шығаратын механизмді ұсынады" [26].

Проблемалық кредиттердің кредиттік тәуекелдері несиe беру кезінде дұрыс қабылданбаған шешімнің немесе тәуекел қабылданған жағдайда дұрыс таңдалмаған хеджирлеу әдісінің нәтижесінде туындайтын Банктің залалдарына әкеп соғуы мүмкін. Тәуекелдерді азайту және шығындардың туындау мүмкіндігін болдырмау үшін банк тәуекелдерді мониторинг арқылы оларды үнемі бақылап отыруы қажет.

Тәуекел мониторингі қарыз алушыны кредиттеуші бөлімшенің тоқсан сайынғы (қажет болған жағдайда ай сайынғы) бақылауы негізінде жүргізіледі. Мониторинг нәтижесінде клиент үш топтың біріне жатқызылуы мүмкін:

1 Бизнесі дамытудың оң үрдістері бар клиенттер: жақын болашақта қаржылық жағдайға теріс әсер ететін тәуекел факторлары жоқ.

2 Бизнесі дамытудың теріс үрдістері бар клиенттер: жақын болашақта қаржылық

жағдайға теріс әсер ететін қауіп факторлары бар.

3 Бизнесіті дамытудың қауіп төндіретін үрдістері бар клиенттер (проблемалық клиенттер): қарыз алушының немесе байланысты тұлғалардың қаржылық жай-күйінің нашарлауы анықталды; банктің кредиттік тәуекелдерін едәуір ұлғайтатын, қаржылық жай-күйіне елеулі теріс әсер ететін тәуекел факторлары бар.

Несиелік портфельді құрылымдық талдау несиелік қабілеті төмен қарыз алушыларға берілген үлкен несиелердің үлесін немесе несиелік ресурстардың үлесін анықтауға мүмкіндік береді, сонымен қатар несиелік тәуекелді азайту үшін несиелік операциялардың белгілі бір сегментте шамадан тыс шоғырлануына мүмкіндік береді.

Проблемалық несиелердің несиелік тәуекел деңгейін талдау үшін келесі коэффициенттерді бөлуге болады:

- Банктің кредиттік қоржынындағы ұзақ мерзімді кредиттердің үлес салмағы.
- Берілген ұзақ мерзімді кредиттердің үлес салмағы.

Кредиттік портфель тәуекелінің коэффициенті (Р) банктің кредиттік салымдар жиынтығының (ықтимал шығындарға қалыптастырылған резервтер сомасын шегергенде) Банктің есепті жылдағы кредиттік салымдар шамасына қатынасы ретінде айқындалады.

Несиелер, несиелер және оған теңестірілген қарыздар бойынша ықтимал шығындарға арналған резервтердің жиынтық шамасының жеткіліктілігінің жалпы коэффициенті (РШСҚ). Осы көрсеткіш кредиттік тәуекелдің орташа дәрежесін айқындайды және несиелер бойынша ықтимал шығындарға арналған резерв сомасының банктің кредиттік салымдарының шамасына қатынасы ретінде есептеледі.

- Банкті жиынтық кредиттік тәуекелден (КТ) қорғау дәрежесінің көрсеткіші нақты қалыптасқан РШҚТ сомасының Банктің меншікті қаражатының шамасына қатынасы ретінде есептеледі.

- Банк активтеріндегі мерзімі өткен берешектің үлесі оның проблемалық бөлігін анықтау мақсатында кредиттік портфельді диагностикалау үшін есептеледі, ол үшін Банктің несиелік берешегінің оның активтерінің шамасына қатынасы алынады.

- Мерзімі өткен несиелер берешегінің банктің несиелер салымдарының шамасына қатынасы ретінде есептелетін кредиттердің проблемалық коэффициенті.

- Несиелер бойынша шығындарды жабу коэффициенті (ӨСҚ) - проблемалық кредиттерді өтеу деңгейін бағалауға мүмкіндік береді, несиелер бойынша ықтимал шығындар резервтері сомасының Банктің мерзімі өткен кредиттік салымдарының шамасына қатынасы ретінде есептеледі.

- Кредиттік портфельдің кірістілік коэффициенті (ЖБҚ). Несиелер қызметінің тиімділігіне баға береді. Осы көрсеткіш кредиттерге салынған активтердің бірлігіне есептегендегі табысты білдіреді, алынған пайыздар сомасының есепті кезеңдегі кредиттік салымдардың орташа сомасына қатынасы ретінде есептеледі [15].

Сонымен қатар, корпоративтік және бөлшек клиенттер үшін дефолт көрсеткіштерін бақылау маңызды. Мұндай индикаторлар болуы мүмкін:

- 90 күннен бастап мерзімі өткен берешектің болуы;
- қарыз алушының банкроттығы;
- қаржы нарықтарындағы операциялар бойынша берешекті немесе қаржылық міндеттемені есептен шығару;
- қарыз алушының немесе контрагенттің қызметті жою немесе тоқтату туралы шешім қабылдауы;
- күтілетін төлем қабілетсіздігі: қарыз алушының берешекті өтемеуі ықтимал;
- қаржы нарықтарындағы операциялар бойынша дефолт: контрагенттің қаржы нарықтарындағы операциялар бойынша қаржылық міндеттемелерді ықтимал орындамауы;
- банк шеңберінде Қарыз алушының дефолтын тану.

Коэффициенттік талдау - заңды тұлғалар сегментіндегі проблемалық қарыз алушыны қаржылық-экономикалық талдаудың маңызды құралы. коэффициенттердің стандартты жиынтығынан басқа (жалпы өтімділік, автономия, қорлардың айналымы, дебиторлық және кредиторлық берешек, кірістілік, борыштық жүктеме коэффициенттері), проблемалық қарыз алушылармен жұмыс жасау кезінде ресейлік банктер келесі көрсеткіштерді қосады:

- үзіліс нүктесі,
- өтімді қаражат сальдосы,

- қорлардың беріктік коэффициенті, меншікті капитал мен кредиттер көлемінің арақатынасы.

Проблемалық клиенттерді бақылау кезінде жоғарыда сипатталған қаржылық көрсеткіштерді қолдану классикалық қаржылық-аналитикалық көрсеткіштер жиынтығымен бірге қарыз алушының бизнесіндегі қиындықтар мен теріс үрдістерді анықтауға көмектеседі [23].

Сонымен бірге, проблемалық несиелерді тиімді басқару үшін коммерциялық банктерге келесі әрекеттерді орындау ұсынылады:

- Несие портфелінің сапасын үнемі жақсарту; несие беру процесін ұйымдастыруды жақсарту; банктің несие портфелінің мониторингі;

- Қарыз алушыда қаржылық проблемалардың туындауына уақтылы ден қоюды ұйымдастыру.

Егер банкте проблемалық кредиттерді өндіріп алу мүмкіндігі болмаса, банк шығындарды несиелер бойынша ықтимал шығындарға қалыптастырылған резервтер есебінен жабуға тура келеді.

"Резервтердің көлемі әрбір сату нүктесіне жеке жоспарланады. Өткен кезеңдегі оның ескі портфелін, оның қайта құрылымдалған кредиттерінің портфелін және жаңа берулерін ескере отырып, бірақ жалпы банктік коэффициенттер бойынша және проблемалық активтер алымдары туралы деректерге байланысты:

1) жаңа берулер – кредиттер бойынша ысыраптардың жоспарлы трендтерінің негізінде өнім топтары бөлінісінде 90+кешіктіріп беруге арналған жоспарлы берулердің мерзімін өткізіп алуға арналған шығулардың болжамы құрылады. Есептеу мына формула бойынша жүзеге асырылды: күнгі резерв = болжам "90+" 3 айдан кейін;

2) қайта құрылымдау – қайта құрылымдалған кредиттер ысырабының трендтері бойынша қайта құрылымдалған кредиттер бойынша ықтимал ысырапқа арналған резервтердің болжамды сомасы айқындалады. Қайта құрылымдалған кредиттерге резервтеудің жоғарылатылған нормалары қолданылады, өйткені статистикаға сәйкес олар, әсіресе қайта құрылымдаудан кейінгі алғашқы айларда, мерзімін өткізіп алуға шығады;

3) резервтерді қалпына келтіру-проблемалық активтерді жинаудан резервтерді қалпына келтірудің болжамды сомасы айқындалады;

4) кіріс портфелі (жаңа берулерсіз) – азық-түлік топтары мен субөнімдер бөлінісінде мерзімін өткізіп алу арасындағы өтудің есептік коэффициенттері негізінде қалдық қағидаты бойынша есептеледі [25].

Аталған барлық іс-шаралар проблемалық кредиттердің пайда болуына уақтылы жауап беруге, проблемалық немесе ықтимал проблемалық берешектермен жұмыс істеу бойынша жедел шаралар қабылдауға және, сайып келгенде, қазақстандық банктердің портфельдеріндегі проблемалық кредиттерді азайтуға көмектеседі.

Каригулова А. М.

МЕТОДЫ ОЦЕНКИ И УПРАВЛЕНИЯ ПРОБЛЕМНЫМИ КРЕДИТАМИ В КОММЕРЧЕСКОМ БАНКЕ

Аннотация. В статье рассматриваются методы оценки и управления проблемными кредитами коммерческих банков

МАЗМҰНЫ/СОДЕРЖАНИЕ

ҚАЗАҚСТАН РЕСПУБЛИКАСЫ ЗАҢНАМАСЫНЫҢ ДАМУ МӘСЕЛЕЛЕРІ

ПЕРСПЕКТИВЫ РАЗВИТИЯ ЗАКОНОДАТЕЛЬСТВА РЕСПУБЛИКИ КАЗАХСТАН

| | |
|---|----|
| Алдабаева А., Алғожа А. АДАМ САУДАСЫ ҚЫЛМЫСЫНЫҢ КЕЙБІР МӘСЕЛЕЛЕРІ..... | 4 |
| Алдабаева А., Такиров Д. МЕМЛЕКЕТТІК-ЖЕКЕШЕЛІК ӘРІПТЕСТІКТІҢ МӘНІН СӨЗ ЕТЕР БОЛСАҚ..... | 7 |
| Артеменко Н.Н., Тарасова О.Е. СВОБОДА ПЕРЕДВИЖЕНИЯ И РЕГИСТРАЦИЯ ГРАЖДАН ПО МЕСТУ ЖИТЕЛЬСТВА: КОНСТИТУЦИОННОЕ ПРАВО И АДМИНИСТРАТИВНАЯ ОБЯЗАННОСТЬ..... | 10 |
| Бағашар М. ҚАЗАҚСТАН РЕСПУБЛИКАСЫНДА ЖОЛ-ПАТРУЛЬДІК ПОЛИЦИЯСЫН МОДЕРНИЗАЦИЯЛАУДЫҢ ТҰЖЫРЫМДЫ БАҒЫТТАРЫ ЖАЙЫНДА..... | 12 |
| Гартман З. СРАВНИТЕЛЬНЫЙ АНАЛИЗ КОНСТИТУЦИИ 1993 И 1995 ГОДОВ..... | 15 |
| Ахмет Д. АДАМ ҰРЛАУДЫ ЕСКЕРТУДІҢ КЕЙБІР ЕРЕКШЕЛІКТЕРІ..... | 18 |
| Дубаева М., Фазылжан А. МЕЖДУНАРОДНО-ПРАВОВОЕ РЕГУЛИРОВАНИЕ БОРЬБЫ С КОНТРАБАНДОЙ НАРКОТИКОВ..... | 21 |
| Жанзаков О. БАС БОСТАНДЫҒЫНАН АЙЫРУМЕН БАЙЛАНЫСТЫ ЕМЕС ЖАЗА ТҮРІ – АЙЫППҮЛ..... | 24 |
| Исина Ж.Е. СОВЕРШЕНСТВОВАНИЕ ПРОЦЕССА ГОСУДАРСТВЕННОГО РЕГУЛИРОВАНИЯ В СФЕРЕ ТУРИЗМА В РЕСПУБЛИКЕ КАЗАХСТАН..... | 28 |
| Кожухов К.В. ПОНЯТИЕ И СУЩНОСТЬ ПРАВА. ПОНЯТИЕ ПРАВА В ОБЪЕКТИВНОМ И СУБЪЕКТИВНОМ СМЫСЛЕ..... | 31 |
| Макашева А. ПРОБЛЕМЫ ЗАЩИТЫ ПРАВ ДЕТЕЙ, ОСТАВШИХСЯ БЕЗ ПОПЕЧЕНИЯ РОДИТЕЛЕЙ В РЕСПУБЛИКЕ КАЗАХСТАН..... | 33 |
| Макашева А. ВЛИЯНИЕ СРЕДСТВ МАССОВОЙ ИНФОРМАЦИИ НА ПРАВОСОЗНАНИЕ МОЛОДЕЖИ..... | 37 |
| Мерденов А. ӘСКЕРИ ҚЫЛМЫСТАР ҮШІН ХАЛЫҚАРАЛЫҚ ҚЫЛМЫСТЫҚ ЖАУАПТЫЛЫҚ НОРМАЛАРЫ. ҚАЗІРГІ МЕМЛЕКЕТТЕРДІҢ ҰЛТТЫҚ ҚЫЛМЫСТЫҚ ҚҰҚЫҒЫ... | 40 |
| Монгуш Ч.Б. ПРОБЛЕМЫ СОВЕРШЕНСТВОВАНИЯ ДЕЯТЕЛЬНОСТИ ОРГАНОВ ОПЕКИ И ПОПЕЧИТЕЛЬСТВА В РОССИЙСКОЙ ФЕДЕРАЦИИ..... | 42 |
| Мұханғалиева А. АДАМ ӨЛТІРУДІҢ АУЫРЛАТАТЫН ТҮРІ..... | 45 |
| Никитенко К.А. ПРОБЛЕМЫ И ПЕРСПЕКТИВЫ ГОСУДАРСТВЕННОЙ РЕГИСТРАЦИИ ПРАВА СОБСТВЕННОСТИ НА ОБЪЕКТЫ НЕДВИЖИМОСТИ..... | 47 |
| Николаева Е.А., Колегова Е.Ю. К ВОПРОСУ О СООТНОШЕНИИ ПОНЯТИЙ «СУДЕБНАЯ ПРАКТИКА» И «СУДЕБНЫЙ ПРЕЦЕДЕНТ»..... | 49 |
| Николаева Е.А., Продан К.С. ПРОБЛЕМЫ РЕАЛИЗАЦИИ ПРАВА ГРАЖДАН РОССИЙСКОЙ ФЕДЕРАЦИИ НА ОБРАЩЕНИЕ В ОРГАНЫ МЕСТНОГО САМОУПРАВЛЕНИЯ..... | 51 |
| Николаева Е.А., Шахалдаева С.В. РОЛЬ СУДЕБНОГО ПРЕЦЕДЕНТА В ПРАВОВОЙ СИСТЕМЕ РОССИИ И КАЗАХСТАНА..... | 54 |
| Нұртаева Д., Алдабаева А., Ташенов Б. АДАМНЫҢ ӨЛІМІНЕ ҚАТЫСТЫ КЕЙБІР МӘСЕЛЕЛЕР..... | 58 |

| | |
|--|----|
| Орынова Ә. ҚЫЛМЫСТЫҚ ҚҰҚЫҚ БҰЗУЛАРДЫҢ КӨПТІГІ..... | 61 |
| Саиткиреева Д.У. ҚАЗАҚСТАННЫҢ ҚЫЛМЫСТЫҚ САЯСАТЫ АЯСЫНДАҒЫ АЛҚАБИЛЕР ИНСТИТУТЫ..... | 62 |
| Стонт А.О. ПРОБЛЕМЫ ПОНИМАНИЯ ПОНЯТИЯ И СТРУКТУРЫ НОРМЫ ПРАВА..... | 64 |
| Тарасова О.Е., Артеменко Н.Н. ПЕРСПЕКТИВЫ РАЗВИТИЯ ИНСТИТУТА СУДЕБНЫХ ЭКСПЕРТИЗ В УГОЛОВНОМ СУДОПРОИЗВОДСТВЕ..... | 66 |
| Хамзин Х.Д. ҚЫЛМЫСТЫҚ ЖАУАПТЫЛЫҚТАН БОСАТУДЫҢ МӘНІ ТУРАЛЫ ТҮСІНІК..... | 68 |
| Хамитова Ж.С. КОРРУПЦИЯ КАК ОСНОВНАЯ ПРИЧИНА ДЕСТАБИЛИЗАЦИЙ ГОСУДАРСТВЕННОЙ ВЛАСТИ..... | 70 |
| Хинцицкий И.П. ЗАЩИТА ПРАВ ДЕТЕЙ В РЕСПУБЛИКЕ КАЗАХСТАН..... | 74 |
| Хромцова А.А. ОСОБЕННОСТИ ПРАВОВОГО РЕГУЛИРОВАНИЯ НЕКОММЕРЧЕСКИХ ОРГАНИЗАЦИЙ В РОССИЙСКОЙ ФЕДЕРАЦИИ..... | 76 |
| Чернышова Д. ПРОЦЕССУАЛЬНО-ТАКТИЧЕСКИЕ ОСОБЕННОСТИ ОСМОТРА МЕСТА ПРОИСШЕСТВИЯ ПО ДЕЛАМ ОБ УБИЙСТВАХ..... | 78 |
| Штырфунов Д.Ю. ОТВЕТСТВЕННОСТЬ ЗА НАЛОГОВЫЕ ПРАВОНАРУШЕНИЯ..... | 81 |

**ҰЛТТЫҚ ЭКОНОМИКАДАҒЫ БӘСЕКЕГЕ ҚАБЛЕТТІЛІКТІ ЖОҒАРЛАТУ
ЖӘНЕ ҚАРЖЫ ЖҮЙЕСІНІҢ ПРОБЛЕМАЛАРЫ**

**ПРОБЛЕМЫ ФИНАНСОВОЙ
СИСТЕМЫ И ПОВЫШЕНИЕ КОНКУРЕНТОСПОСОБНОСТИ
НАЦИОНАЛЬНОЙ ЭКОНОМИКИ**

| | |
|--|-----|
| Аймағамбетова Н.Қ. ОЦЕНКА РИСКОВ БАНКОВСКОГО СЕКТОРА КАЗАХСТАНА..... | 84 |
| Акишева Г.Д. ОСОБЕННОСТИ ПРОВЕДЕНИЯ АУДИТА В УСЛОВИЯХ ПАНДЕМИИ: КАЗАХСТАН И МИРОВАЯ ПРАКТИКА..... | 87 |
| Водолазская А.И. ВЛИЯНИЕ ПАНДЕМИИ COVID-19 НА СОСТОЯНИЕ И ПЕРСПЕКТИВЫ РАЗВИТИЯ МЕЖДУНАРОДНОГО ФОНДОВОГО РЫНКА..... | 90 |
| Джабаева М.М. ҚАРЖЫЛЫҚ ТӘУЕКЕЛДІҢ КӘСПОРЫН ҮШІН ОҢ ЖӘНЕ ТЕРІС ТҰСТАРЫ..... | 93 |
| Zhusupaliyeva A.B. PROBLEMS OF FINANCIAL SYSTEM AND THE COMPETITIVENESS OF NATIONAL ECONOMIES..... | 95 |
| Есенбеков О.С. ФИНАНСОВЫЙ АНАЛИЗ И ЕГО ЗНАЧЕНИЕ ДЛЯ ПОВЫШЕНИЯ ЭФФЕКТИВНОСТИ УПРАВЛЕНИЯ ХОЗЯЙСТВУЮЩИХ СУБЪЕКТОВ..... | 97 |
| Жаксылыков Е.А. ҚАРЖЫЛЫҚ ТАЛДАУДЫҢ КӘСПОРЫН ҮШІН ҚАЖЕТТІЛІГІ | 100 |
| Zaika K.O. SCORING APPROACH TO A RETROSPECTIVE ASSESSMENT OF AN ENTERPRISE FINANCIAL STABILITY..... | 102 |
| Kozhakhmetov D.T. METHODS AND INSTRUMENTS OF MONETARY POLICY OF THE REPUBLIC OF | |

| | |
|--|-----|
| KAZAKHSTAN..... | 106 |
| Кравченко К.В. ЗАРУБЕЖНЫЙ ОПЫТ УПРАВЛЕНИЯ ЭКОЛОГИЧЕСКИМИ ФИНАНСАМИ..... | 109 |
| Kuranda V. PROJECT TEACHING METHOD AS AN ELEMENT OF THE MANAGERS TRAINING SYSTEM..... | 113 |
| Лепетухина О.Е. НАЛОГООБЛОЖЕНИЕ ФИЗИЧЕСКИХ ЛИЦ В РЕСПУБЛИКЕ КАЗАХСТАН..... | 116 |
| Омаш І.Б. ҚАЗАҚСТАНДАҒЫ ТӨЛЕМ ЖҮЙЕСІНІҢ ТАРИХЫ..... | 119 |
| Рахимова К.Н. БАҒАЛЫ ҚАҒАЗДАР НАРЫҒЫНЫҢ МӘНІ ЖӘНЕ МАҢЫЗЫ..... | 120 |
| Сортинова А.К. ПРОБЛЕМЫ НАКОПИТЕЛЬНОЙ ПЕНСИОННОЙ СИСТЕМЫ ГОСУДАРСТВА..... | 122 |
| Сүлейменова С.О. ИНВЕСТИЦИОННАЯ ДЕЯТЕЛЬНОСТЬ В РЕСПУБЛИКЕ КАЗАХСТАН И МЕХАНИЗМ ЕЕ РЕГУЛИРОВАНИЯ..... | 125 |
| Таледжанова Ж.А. ЭКОНОМИКАНЫҢ ИНВЕСТИЦИЯЛЫҚ ӘЛЕУЕТІН ДАМУ ШАРАЛАРЫ..... | 128 |
| Танашев Ж.Е. ФИНАНСОВЫЕ РЕСУРСЫ ПРЕДПРИЯТИЙ И ИСТОЧНИКИ ИХ ФОРМИРОВАНИЯ..... | 130 |
| Чипколенко Г.М. ЦЕЛИ СОЗДАНИЯ НАЦИОНАЛЬНОГО ФОНДА В РЕСПУБЛИКЕ КАЗАХСТАН..... | 133 |

ТІЛДЕР - МӘДЕНИЕТАРАЛЫҚ ҚАРЫМ-ҚАТЫНАС НЕГІЗІ

ЗНАНИЕ ЯЗЫКОВ - ОСНОВА МЕЖКУЛЬТУРНОЙ КОММУНИКАЦИИ

| | |
|---|-----|
| Abilda S.S. THE INTERRELATION OF LANGUAGES AND CULTURES AS A BASIS FOR TEACHING INTERCULTURAL COMMUNICATION..... | 138 |
| Аманова Ж.Б. ФРАЗЕОЛОГИЧЕСКИЕ ЕДИНИЦЫ С АНТРОПОНИМИЧЕСКИМ КОМПОНЕНТОМ В АНГЛИЙСКОМ ЯЗЫКЕ..... | 140 |
| Амантаева А.З. ЛИНГВИСТИКАДАҒЫ ТҮС БІЛДІРУ..... | 143 |
| Ахметова Д.Д. ОБРАЗОВАТЕЛЬНЫЙ ПОТЕНЦИАЛ МООК В ПРОФЕССИОНАЛЬНОМ РАЗВИТИИ ШКОЛЬНЫХ УЧИТЕЛЕЙ..... | 145 |
| Ахметова И.Г. THE TECHNIQUE OF REFLECTION IN ENGLISH LESSONS AMONG STUDENTS OF THE 11TH GRADE..... | 150 |
| Бабенова А.А. IMPACT OF LANGUAGE KNOWLEDGE ON THE LEVEL OF INTERCULTURAL COMMUNICATION..... | 152 |
| Бейсембаева А.Н. АҒЫЛШЫН ТІЛІН ОҚЫТУДА КӨРНЕКІ ҚҰРАЛДАРДЫ ҚОЛДАНУДЫҢ ТИІМДІЛІГІ..... | 154 |
| Бекдосова К.Ж. ФАСИЛИТАЦИЯ ПРОЦЕССА РАСШИРЕНИЯ ЛЕКСИЧЕСКОГО ЗАПАСА АНГЛИЙСКОГО ЯЗЫКА ПОСРЕДСТВОМ ПРИЛОЖЕНИЯ QUIZLET СРЕДИ ОБУЧАЮЩИХСЯ 11 КЛАССОВ..... | 157 |
| Берікболова А.Б. АҒЫЛШЫН ТІЛІ САБАҚТАРЫНДА МАҚАЛ-МӘТЕЛДЕРДІ ҚОЛДАНУ..... | 159 |
| Горюнова А.В. | |

| | |
|---|-----|
| ANALYSIS OF THE PROCESS AND CAUSES OF THE LANGUAGE DEATH IN PARALLEL WITH THE GLOBALIZATION OF THE ENGLISH LANGUAGE..... | 162 |
| Елтай А.Б. ЗНАНИЕ ЯЗЫКА – ОСНОВА МЕЖКУЛЬТУРНОЙ КОММУНИКАЦИИ..... | 165 |
| Ермек Т.А. «БЛОГ» КАК ПРОЕКТНАЯ ТЕХНОЛОГИЯ ДЛЯ РАЗВИТИЯ НАВЫКОВ ПИСЬМА СРЕДИ ОБУЧАЮЩИХСЯ СТАРШИХ КЛАССОВ..... | 167 |
| Ермек Т.А. ШИРОКОЗНАЧНОСТЬ ГЛАГОЛА TO TAKE В СОВРЕМЕННОМ АНГЛИЙСКОМ ЯЗЫКЕ..... | 170 |
| Иманова Ш.Ш. ЭФФЕКТИВНОСТЬ ПРИМЕНЕНИЯ ДИФФЕРЕНЦИРОВАННОГО ПОДХОДА В ОБУЧЕНИИ ИНОСТРАННОМУ ЯЗЫКУ..... | 173 |
| Қамит С.М. ОРГАНИЗАЦИЯ ДИСТАНЦИОННОЙ ФОРМЫ ОБУЧЕНИЯ В ОБРАЗОВАТЕЛЬНЫЙ ПРОЦЕСС ШКОЛЕ..... | 175 |
| Қарабалина А.С. ШЕТ ТІЛІ САБАҚТАРЫНДА ПРОБЛЕМАЛЫҚ ЖАҒДАЯТТАР ЖАСАУ ЖӨНІНДЕ ҚАЗІРГІ ӘДІСТЕМЕЛІК ӘДЕБИЕТТЕРДЕ КӨТЕРІЛІП ЖҮРГЕН МӘСЕЛЕ..... | 178 |
| Kieva A.K. BORROWINGS IN MODERN ENGLISH: THE HISTORY OF THE FORMATION OF THE MODERN ENGLISH LANGUAGE..... | 182 |
| Ковальчук К.Д. VIOLATION OF THE ENGLISH GRAMMAR RULES..... | 185 |
| Койшыбаева А.К. СӨЙЛЕУ ДАҒДЫЛАРЫН ҚАЛЫПТАСТЫРУДА МИ ШАБУЫЛЫН ҚОЛДАНУ..... | 189 |
| Копбалина Г.Ж. ҚАЗІРГІ ЗАМАНҒЫ АҚПАРАТТЫҚ-КОММУНИКАЦИЯЛЫҚ ЖӘНЕ ҚАШЫҚТЫҚТАН БІЛІМ БЕРУ ТЕХНОЛОГИЯЛАРЫ НЕГІЗІНДЕ ОРТА МЕКТЕПТЕ ШЕТ ТІЛІН ҚАШЫҚТЫҚТАН ОҚЫТУДЫ ҰЙЫМДАСТЫРУ..... | 192 |
| Кравченко К.Д. КООПЕРАТИВНЫЕ ИГРЫ КАК СРЕДСТВО ФОРМИРОВАНИЯ КОММУНИКАТИВНЫХ НАВЫКОВ НА УРОКАХ АНГЛИЙСКОГО ЯЗЫКА СРЕДИ ОБУЧАЮЩИХСЯ НАЧАЛЬНЫХ КЛАССОВ..... | 195 |
| Kudaibergen K.A. KNOWLEDGE OF LANGUAGES - IS THE BASIS OF INTERCULTURAL COMMUNICATION..... | 197 |
| Meirash A.A. CRITICAL THINKING TECHNOLOGY IN THE ENGLISH LANGUAGE CLASS..... | 199 |
| Мухтарова А.Т. ҚАЗАҚСТАНДАҒЫ МЕМЛЕКЕТТІК ДАМЫТУДЫҢ ТАРИХИ ЭКСКУРСІ ЖӘНЕ ҚАЗІРГІ ЗАМАН ШЫНДЫҒЫ..... | 202 |
| Оспанова М.К. ЭЛЕКТИВНЫЙ УРОК ДЛЯ ОБУЧАЮЩИХСЯ СТАРШИХ КЛАССОВ В РАМКАХ УЛУЧШЕНИЯ КАЧЕСТВА ОБРАЗОВАТЕЛЬНОГО ПРОЦЕССА..... | 205 |
| Оспанова Р.Ж. ПРИМЕНЕНИЕ ТЕХНОЛОГИИ CLIL НА УРОКАХ ЕМЦ (ЕСТЕСТВЕННО-БИОЛОГИЧЕСКОГО ЦИКЛА)..... | 208 |
| Охан А.З. ИНТЕРНЕТ АҒЫЛШЫН ТІЛІ САБАҒЫН ҰЙЫМДАСТЫРУДЫҢ ҚАЙНАР КӨЗІ РЕТІНДЕ..... | 211 |
| Райх А.В. ОСОБЕННОСТИ РАБОТА ПЕДАГОГА С МЛАДШИМИ ШКОЛЬНИКАМИ..... | 214 |
| Сәдуова А.Қ. THE PECULIARITIES AND DIDACTIC POTENTIAL OF AUTHENTIC FEATURE FILMS AS A MEANS OF TEACHING A FOREIGN LANGUAGE..... | 216 |

| | |
|--|-----|
| Секенова Д.Б. OPPORTUNITIES FOR USING GOOGLE-PRODUCTS IN FOREIGN LANGUAGE CLASSES..... | 219 |
| Сердалинова С.Х. ИННОВАЦИОННЫЙ ПОДХОД В ОБУЧЕНИИ АНГЛИЙСКОМУ ЯЗЫКУ | 221 |
| Серікбек А.Ж. АКУАЛЬНОСТЬ СОВРЕМЕННОГО ПОДХОДА К ОБУЧЕНИЮ УСТНОРЕЧЕВОМУ ОБЩЕНИЮ НА АНГЛИЙСКОМ ЯЗЫКЕ..... | 223 |
| Сулейменова А.О. ФОРМИРОВАНИЕ КОММУНИКАТИВНЫХ НАВЫКОВ И СОЦИАЛЬНОГО ОПЫТА ОБУЧАЮЩИХСЯ СТАРШИХ КЛАССОВ ПОСРЕДСТВОМ МОБИЛЬНОГО ПРИЛОЖЕНИЯ FLUENTU..... | 226 |
| Sultanova A.E. THE ELLEN DEGENERES SHOW FOR TEACHING THE PHONETICS OF THE ENGLISH LANGUAGE..... | 229 |
| Таймазова С.А. THE IMPACT OF ONLINE SOCIAL MEDIA AND POPULAR CULTURE ON ADAPTING TO ENGLISH..... | 231 |
| Тулеева Г.А. ҚАЗАҚСТАНДАҒЫ КӨПТІЛДІЛІК – БІЛІМ БЕРУДЕГІ ЖАҢА ДАНУДЫҢ КӨРІНІСІ РЕТІНДЕ..... | 232 |
| Чекулаев А.Д. ФУНКЦИИ ПЕДАГОГА КАК ФАСИЛИТАТОРА В ОРГАНИЗАЦИИ САМОСТОЯТЕЛЬНОГО ОБУЧЕНИЯ ИНОСТРАННОМУ ЯЗЫКУ ПРИ ПОМОЩИ ИКТ..... | 236 |
| Шамшатова А.А. DEVELOPMENT OF ADOLESCENT INDEPENDENCE..... | 239 |

**ҚАЗІРГІ ДАМУ КЕЗЕҢІНДЕГІ ХИМИЯЛЫҚ-ФАРМАЦЕВТИКАЛЫҚ ЖӘНЕ
БИОЛОГИЯЛЫҚ-МЕДИЦИНА ҒЫЛЫМДАРЫНЫҢ ӨЗЕКТІ МӘСЕЛЕЛЕРІ**

**АКТУАЛЬНЫЕ ПРОБЛЕМЫ ХИМИКО-ФАРМАЦЕВТИЧЕСКИХ И БИОЛОГО-
МЕДИЦИНСКИХ НАУК НА СОВРЕМЕННОМ ЭТАПЕ РАЗВИТИЯ**

| | |
|---|-----|
| Амангелді А.Е. ШЫЛЫМ ШЕГУ ЖӘНЕ ҚАН САРЫСУЫ, ҚАН ҚЫСЫМЫ ЖӘНЕ ЖЫНЫСПЕН БАЙЛАНЫСТЫ АЙЫРМАШЫЛЫҚТАРЫНА БАЙЛАНЫСТЫ МИОКАРДИЯЛЫҚ ИНФАРКТ ПРОЦЕСІ..... | 242 |
| Асан С.Д., Турлыбекова А.А. ПОПУЛЯЦИЯ МЫШЕВИДНЫХ ГРЫЗУНОВ И ЗАЙЦЕОБРАЗНЫХ НА ТЕРРИТОРИИ ГОСУДАРСТВЕННОГО НАЦИОНАЛЬНОГО ПРИРОДНОГО ПАРКА «БУЙРАТАУ»..... | 244 |
| Асанова Г.К. ДӘРІЛІК ЗАТТАРДЫ РАЦИОНАЛДЫ ҚОЛДАНУ ЖӘНЕ АНТИБИОТИКТЕРДІ ҚАБЫЛДАУДАҒЫ НЕГІЗГІ ҚАТЕЛІКТЕР..... | 248 |
| Асанова Г.К. ФАРМАЦИЯ САЛАСЫНДАҒЫ БИОТЕХНОЛОГИЯ МЕН НАНОТЕХНОЛОГИЯНЫҢ РӨЛІ..... | 251 |
| Bekisheva K.Kh., Mustafin M.B., Samarina E.D. THE APPLICATION OF 3D MODELING IN THE IMPLANT MANUFACTURING FOR CRANIOPLASTY..... | 254 |
| Болдыш А.Т. ФАРМАЦЕВТИЧЕСКИЕ ОТХОДЫ КАК НОВАЯ ЭКОЛОГИЧЕСКАЯ ПРОБЛЕМА... | 257 |
| Дүзен М. АКТИВАЦИЯ ВСХОЖЕСТИ СЕМЯН SERRATULA CORONATA С ПОМОЩЬЮ РЕГУЛЯТОРОВ РОСТА..... | 261 |

| | |
|--|-----|
| Елиманова Д.К. | |
| ЙОД - ВАЖНЕЙШИЙ МИКРОЭЛЕМЕНТ ЖИЗНИ..... | 262 |
| Жумабаева Д. | |
| НАРОДНАЯ МЕДИЦИНА КАЗАХСКОГО НАРОДА ДАВНИХ ВРЕМЕН..... | 265 |
| Ибайдуллаева С. И. | |
| КОНГО-ҚЫРЫМ ГЕМОМРАГИЯЛЫҚ ҚЫЗБАСЫ АУРУЫНДА ЕМДІК ПЛАЗМАФЕРЕЗДІ ҚОЛДАНУДЫҢ ФАРМАКОЛОГИЯЛЫҚ ТИІМДІЛІГІН БАҒАЛАУ..... | 268 |
| Қуандық Ұ.Е. | |
| КӨКШЕТАУ ҚАЛАСЫ ЖАҒДАЙЫНДА БАСТАУЫШ МЕКТЕП ЖАСЫНДАҒЫ БАЛАЛАРДА АРТЫҚ САЛМАҚ ПЕН СЕМІЗДІКТІҢ АЛДЫН АЛУ НЕГІЗДЕРІ..... | 272 |
| Құрманяз Ж.С, Қалдыбаева А.Қ. | |
| АҒЗАДАҒЫ БАРИЙ МЕН ҚОРҒАСЫНҒА ХИМИЯЛЫҚ ЗЕРТТЕУ..... | 273 |
| Мақсатқызы А., Базарбай Г.Қ. | |
| ҚАРАҚҰМЫҚ ҚАБЫҒЫН АНФЛАВОНОИДТАРДЫ БӨЛІП АЛУДА ОПТИМАЛДЫ ТЕХНОЛОГИЯЛЫҚ ПАРАМЕТРЛЕРДІ ТАҢДАЙ ОТЫРЫП ТЕХНОЛОГИЯСЫН ҚҰРАСТЫРУ..... | 276 |
| Mizamov D.M¹, Beisembaeva Z.I², Serikpaeva T.T³. | |
| SOCIO-ECONOMIC COMPONENT OF THE EFFECTIVENESS OF REHABILITATION MEASURES YOUNG PATIENTS WITH GYNECOLOGICAL CANCER AFTER ANTITUMOR TREATMENT..... | 278 |
| Mizamov D.M. | |
| THE PURPOSE AND VISION OF THE UNIFIED HEALTHCARE PLATFORM OF THE REPUBLIC OF KAZAKHSTAN..... | 280 |
| Мусагулова Ж.Ш | |
| КЛИНИЧЕСКАЯ ХАРАКТЕРИСТИКА И СЛУЧАЙ МУЛЬТИСИСТЕМНОГО ВОСПАЛИТЕЛЬНОГО СИНДРОМА, ВРЕМЕННО АССОЦИИРОВАННОГО С SARS-COV-2. КЛИНИЧЕСКИЙ СЛУЧАЙ..... | 282 |
| Mustafin M.B., Bekisheva K.Kh., Samarin E.D. | |
| THE TECHNIQUE FOR THE 3D PRINTING OF PERSONALIZED IMPLANTS FOR MANDIBULAR RECONSTRUCTION..... | 283 |
| Новак Я.В. | |
| МИКРОЭЛЕМЕНТ ЖЕЛЕЗО И ЖЕЛЕЗОДЕФИЦИТ..... | 286 |
| Омарбекова Г.А | |
| КОЛЛОИДНАЯ ХИМИЯ И ЭКОЛОГИЧЕСКИЕ ПРОБЛЕМЫ, ВЫЗВАННЫЕ ХИМИКО-ФАРМАЦЕВТИЧЕСКИМИ ОТХОДАМИ..... | 289 |
| Пернебеков.Е.М | |
| ҚАЗАҚСТАНДАҒЫ ДӘРІХАНАЛЫҚ ІСТІҢ ДАМУЫ..... | 291 |
| Рахимбекова А.Ж., Қалдыбаева А.Қ. | |
| ФЕРМЕНТТЕР БЕЛСЕНДІЛІГІН АНЫҚТАУ ТӘСІЛДЕРІ..... | 294 |
| Савронова Д.Ш. | |
| МИКРОСКОПИЧЕСКИЙ АНАЛИЗ СЫРЬЯ ЛЕВЗЕИ САФЛОРОВИДНОЙ..... | 297 |
| Савченко Д.Л., Болдыш А.Т., Токаев Ч.Т. | |
| МОДЕЛИРОВАНИЕ ПРОЦЕССА ПРОИЗВОДСТВА АРІ ФЛУКОНАЗОЛА В СРЕДЕ ASPEN HYSYS..... | 301 |
| Токтарова Г. | |
| ОЦЕНКА ВСХОЖЕСТИ СЕМЯН PATRINIA INTERMEDIA В ЗАВИСИМОСТИ ОТ ТАРЫ И УСЛОВИЙ РАЗМОРАЖИВАНИЯ..... | 304 |
| Утепова Ж.Д. | |
| АНТИРАБИАЛЫҚ «ЕМДЕУ-АЛДЫН АЛУ ИММУНДАУ СЫЗБАСЫНДА» ГОМОГЕНДІ ИММУНОГЛОБУЛИНДІ ҚОЛДАНУДЫҢ ТИІМДІЛІГІН БАҒАЛАУ..... | 306 |
| Шишкина Е.О. | |
| ИССЛЕДОВАНИЕ КЛЮЧЕВЫХ ОРНИТОЛОГИЧЕСКИХ ТЕРРИТОРИЙ ОСАКАРОВСКОГО РАЙОНА..... | 309 |

**АКТУАЛЬНЫЕ ПРОБЛЕМЫ
СОЦИАЛЬНО-ГУМАНИТАРНЫХ НАУК**

| | |
|--|-----|
| Абикенова Д.Т. БІЛІМ – ӘЛЕУМЕТТІК РУХАНИ ҚҰНДЫЛЫҚ РЕТІНДЕ..... | 315 |
| Ахметова А.С. ПРИМЕНЕНИЕ МЕЖДУНАРОДНОЙ ПРОГРАММЫ PISA КАК ОДНО ИЗ ВАЖНЕЙШИХ УСЛОВИЙ ОЦЕНКИ КАЧЕСТВА ОБРАЗОВАНИЯ В СТРАНЕ..... | 318 |
| Бейсембаева А.Н. ИНТЕЛЛЕКТУАЛДЫ ҰЛТ ҚАЛЫПТАСТЫРУ – ҚОҒАМНЫҢ РУХАНИ ЖАҢҒЫРУЫНДАҒЫ ӘЛЕУМЕТТІК – МӘДЕНИ ПРОБЛЕМА..... | 320 |
| Bektemissov A.V. SOME ACTUAL PROBLEMS OF TEACHING SOCIAL AND HUMANITARIAN DISCIPLINES OF TECHNICAL EDUCATION..... | 324 |
| Ибраева А. З. ФОРМИРОВАНИЕ ПРОЕКТНОЙ КОМПЕТЕНТНОСТИ ШКОЛЬНИКОВ НА УРОКАХ САМОПОЗНАНИЯ..... | 327 |
| Искакова К.С. ҚОСЫМША БІЛІМ БЕРУДЕ ҚАЗАҚ ТІЛІН ОҚЫТУДЫҢ МАҢЫЗДЫЛЫҒЫ..... | 330 |
| Кабышева С.Р. ЛАГЕРНЫЙ ЖАРГОН КАК ОТРАЖЕНИЕ РЕАЛИЙ ГУЛАГА..... | 332 |
| Қанатова Ж.С., Уралбаева Ж.К., Құрбанәлі Н.М. ДІНМҰХАМЕД АХМЕТҰЛЫ ҚОНАЕВ - АСА КӨРНЕКТІ МЕМЛЕКЕТ ЖӘНЕ ҚОҒАМ ҚАЙРАТКЕРІ..... | 335 |
| Макимова А.Б., Сыздық Д.Н., Балтабаева Н.Е. ҚАЗАҚСТАН РЕСПУБЛИКАСЫНЫҢ ТӘУЕЛСІЗДІГІНЕ - 30 ЖЫЛ..... | 337 |
| Мамышева Н.Г. ПРОБЛЕМЫ РЕАЛИЗАЦИИ ПРИНЦИПА РАЗДЕЛЕНИЯ ВЛАСТЕЙ В РОССИЙСКОЙ ФЕДЕРАЦИИ..... | 340 |
| Романова Е.Е. ОБРАЗОВАТЕЛЬНОЕ И ВОСПИТАТЕЛЬНОЕ ЗНАЧЕНИЕ ДРЕВНИХ ЯЗЫКОВ..... | 342 |
| Шари К.Ж., Көрпебаева А.Б., Әбішева А.С. ҚАЛДЫРҒАН ІЗІҢ МӘҢГІЛІК..... | 344 |
| Абдыкаримова Ш.Ж. ҚАЗАҚСТАН РЕСПУБЛИКАСЫНЫҢ ЕКІНШІ ДЕҢГЕЙДЕГІ БАНКТЕРІНДЕ КРЕДИТ САЯСАТЫН ҰЙЫМДАСТЫРУ..... | 347 |
| Есмагамбетова А.К. КӘСПОРЫНДА ПАЙДАНЫ ҚАЛЫПТАСТЫРУ ЖӘНЕ БӨЛУ..... | 351 |
| Бейсембаева Л. С. ҚАЗІРГІ КЕЗЕҢДЕГІ КОММЕРЦИЯЛЫҚ НЕСИЕНІҢ РӨЛІ..... | 354 |
| Каригулова А. М. КОММЕРЦИЯЛЫҚ БАНКТЕГІ ПРОБЛЕМАЛЫҚ НЕСИЕЛЕРДІ БАҒАЛАУ ЖӘНЕ БАСҚАРУ ӘДІСТЕРІ..... | 357 |

«Жастар және қазіргі заманауи әлемдегі мәселелер»

*студенттер, магистранттар, докторанттар және жас ғалымдардың
(халықаралық қатысуымен) Республикалық
ғылыми-практикалық конференция материалдары*



«Молодежь и глобальные проблемы современности»

*Материалы Республиканской научно-практической конференции
студентов, магистрантов, докторантов и молодых ученых
(с международным участием)*

*Мақалалар авторлық редакцияда басылды.
Мақала мазмұнына ұйымдастырушылар мен баспа бөлімі жауапты емес.
Статьи даны в авторской редакции.
Оргкомитет и редакция не несет ответственности содержание работ.*

Бас редакторы **Нұржігітова М.М.**
Редактор **Мұқашева З.А.**
Техникалық редактор **Борамбаева М.Н.**

Басуға 22.02.2022 қол қойылды. Пішімі 60x841/8. Көлемі 44,3 б.т.
Таралымы 150 дана. Әріп түрі «Times New Roman»

**«Болашақ-Баспа» редакциялық-баспа
бөлімінде басылып шығарылды
Қарағанды қ., Ерубоева көш., 14**